

# Automatische Einleitungs-Schmiersysteme

Produktkatalog 2023

INKL. DER  
EINSTELLBAREN  
FETTVERTEILER  
SL-32

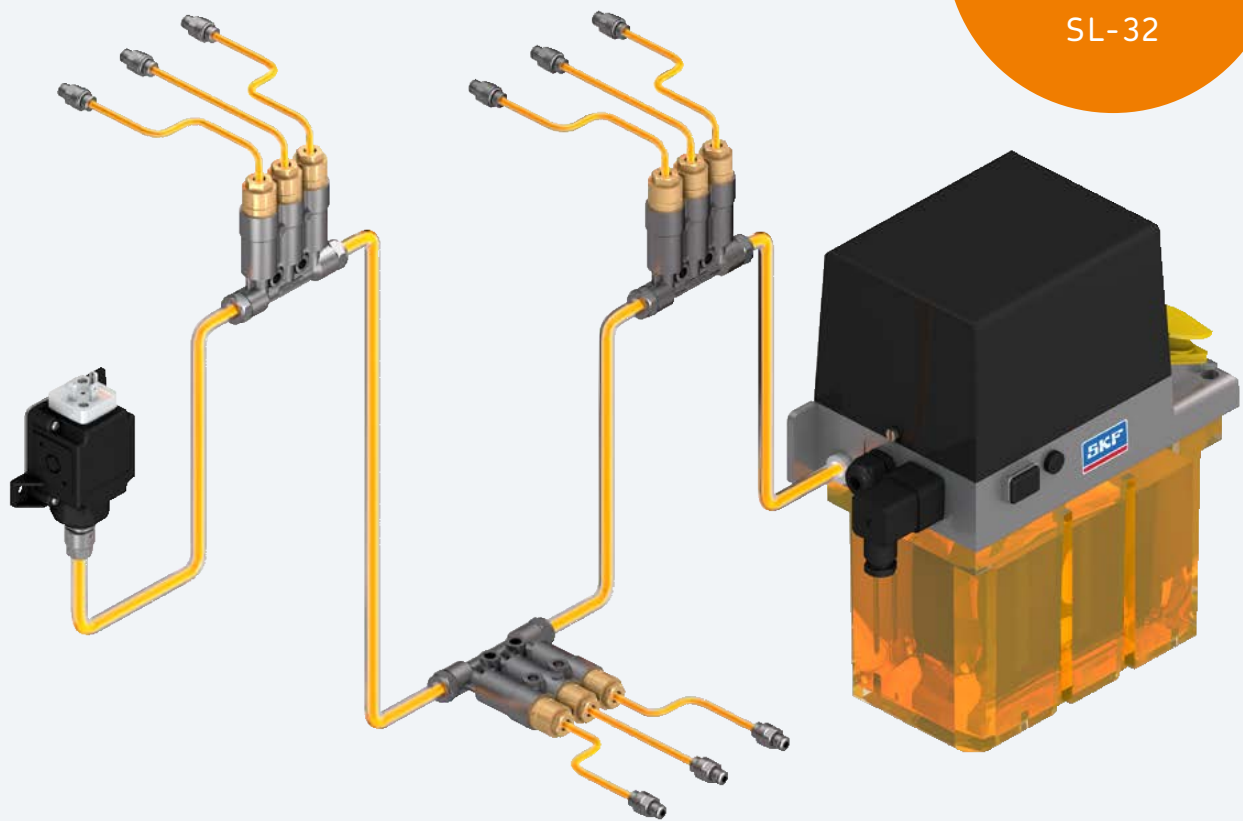

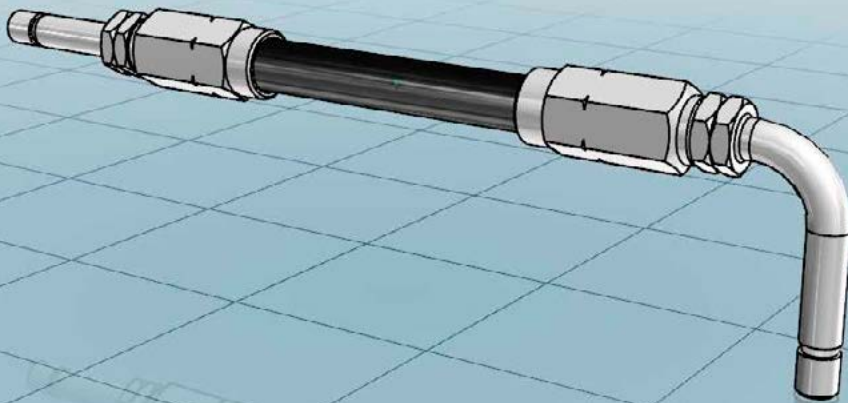

### Finden Sie Ihre Teile online

3D-CAD-Daten, technische Zeichnungen und Datenblätter von SKF Komponenten für automatische Schmiersysteme sind jetzt im nativen Format in der Online-Teilebibliothek verfügbar. Zusätzlich zu den einfachen CAD-Downloads können Sie komplexe Schmiersystemkomponenten konfigurieren und in Ihren Konstruktionsprozess integrieren – ohne Verzögerungen. So integrieren Sie CAD-Daten direkt in Ihre Layoutpläne.



<https://skf-lubrication.partcommunity.com>

Einleitung . . . . .	2
Pumpen und Pumpenaggregate für Öl . . . . .	13
Pumpen und Pumpenaggregate für Fett . . . . .	45
Schmierstoffverteiler für Öl . . . . .	93
Schmierstoffverteiler für Fett . . . . .	129
Steuereinheiten . . . . .	145
Drucksensoren . . . . .	163
Strömungswächter und -sensoren . . . . .	185
Magnetventile . . . . .	185

# Inhalt

<b>Elektronische Teilebibliothek</b> . . . . .	<b>2</b>	FlowMaster, hydraulisch . . . . .	62
<b>Zwei führende Marken</b> . . . . .	<b>6</b>	MPB . . . . .	64
<b>Für Schmiersysteme geeignete Schmierstoffe</b> . . . . .	<b>7</b>	84050, 85460 . . . . .	66
<b>Systemanwendungen</b> . . . . .	<b>8</b>	282288 . . . . .	67
<b>Systembeschreibung</b> . . . . .	<b>10</b>	P 603S . . . . .	68
 		Minilube . . . . .	70
<b>Übersicht Pumpen und Pumpenaggregate für Öl und Fließfett</b> . . . . .	<b>13</b>	KFG . . . . .	72
MCP . . . . .	14	Multilube MLPV/MLPI . . . . .	74
1812 . . . . .	16	P 653S . . . . .	76
P-846-2 . . . . .	17	E-PUMP . . . . .	78
501 (mit fester Fördermenge) . . . . .	18	FK . . . . .	80
501 (mit einstellbarer Fördermenge) . . . . .	20	FlowMaster, elektrisch . . . . .	82
283167 . . . . .	21	 	
82885, 83667 . . . . .	22	<b>Übersicht Schmierstoffverteiler für Öl und Fließfett</b> . . . . .	<b>85</b>
P/PW/PF/PFW-289 . . . . .	23	341 . . . . .	86
ACP . . . . .	24	340 . . . . .	88
PPS30 . . . . .	26	361 . . . . .	90
P-886 . . . . .	28	310 . . . . .	92
82676 . . . . .	29	351 . . . . .	94
82570 . . . . .	30	350 . . . . .	96
1826 . . . . .	31	370 . . . . .	98
ECP . . . . .	32	391 . . . . .	100
P 653S (Öl) . . . . .	34	Verteilerleiste . . . . .	101
KFU . . . . .	36	390 . . . . .	102
MKU . . . . .	38	321 G, T, W, G4, Modul, G7 . . . . .	104
MKF . . . . .	40	AB . . . . .	106
MFE . . . . .	42	VN . . . . .	108
 		OI-AL-SR . . . . .	110
<b>Übersicht Schmierpumpen und Pumpenaggregate</b> . . . . .	<b>45</b>	SL-42 . . . . .	112
83817 . . . . .	48	SL-43 . . . . .	114
1810 . . . . .	49	SL-41 . . . . .	116
40PGA . . . . .	50	SL-44 . . . . .	118
82886, 83668 . . . . .	52	OS-33, OS-4 . . . . .	120
82653/55, 83800/34 . . . . .	54		
83167 . . . . .	55		
83599 . . . . .	56		
HG 1000, HG 2000 . . . . .	57		
BPH . . . . .	58		
84944, 84961 . . . . .	60		
84960, 84962 . . . . .	61		

# Inhalt

<b>Übersicht der Schmierstoffverteiler für Fett . . . . .</b>	<b>123</b>	<b>Übersicht Drucksensoren . . . . .</b>	<b>163</b>
SL-33 . . . . .	124	DSA . . . . .	164
B-Schmierstoffverteiler . . . . .	126	DSD . . . . .	166
LG Schmierstoffverteiler . . . . .	128	DSB . . . . .	168
SL-32 . . . . .	130	69630 . . . . .	170
SL-32HV . . . . .	132	DSC1 . . . . .	171
SL-1 . . . . .	133	DSC2 . . . . .	172
QSL . . . . .	134	DSC3 . . . . .	173
VR . . . . .	136	234-13161-9 . . . . .	174
SLC . . . . .	138	2340-00000118 . . . . .	175
SL-11 . . . . .	140	234-10330-4 . . . . .	176
SL-V . . . . .	141	234-11272-4 . . . . .	177
SL-V XL . . . . .	142	234-13161-5 . . . . .	178
		2340-00000108 . . . . .	179
<b>Übersicht Steuereinheiten . . . . .</b>	<b>145</b>	<b>Übersicht Strömungswächter und Sensoren . . . . .</b>	<b>181</b>
EXZT/IGZ . . . . .	146	GS300 . . . . .	182
ST-2240-LUB . . . . .	148	HCC . . . . .	183
ST-1240 . . . . .	150		
ST-102 . . . . .	151	<b>Übersicht Magnetventile . . . . .</b>	<b>185</b>
ST-102P . . . . .	152	35024 . . . . .	186
84501 . . . . .	153	350282, 350283 . . . . .	187
LMC 101 . . . . .	154	253-14076-X . . . . .	188
EOT-1 / EOT-2 . . . . .	155	E-VALV-S . . . . .	189
85307 . . . . .	156	E-VALV-L . . . . .	190
IG502-2-E . . . . .	157	525-320XX-1 . . . . .	191
LMC 2 . . . . .	158	161-110-031 . . . . .	192
LMC 301 . . . . .	160	525-604XX-1 . . . . .	193
		161-140-050 . . . . .	194
		<b>Index . . . . .</b>	<b>196</b>

## Zwei führende Marken



### Ein Weltmarktführer

SKF und Lincoln haben sich zusammengeschlossen und bieten Ihnen das weltweit umfassendste Portfolio an innovativen Schmierlösungen – von Handfettpressen und Werkzeugen bis zu den modernsten automatischen Zentralschmiersystemen.

Zusätzlich zu herkömmlichen Schmierungsprodukten und Schmierensystemen bieten wir maßgeschneiderte Lösungen für viele Branchen an, darunter Zellstoff und Papier, Stahl, Bergbau, Landwirtschaft, Schifffahrt, Bahn, Windenergie, Bau, Maschinenbau und Automotive. SKF Ingenieure und Techniker arbeiten mit Erstausrüstern und Endanwendern zusammen, um Systemlösungen zu entwickeln, die den Anforderungen unserer Kunden entsprechen. Wir bieten zudem eine große Auswahl an Steuerungs- und Überwachungseinheiten, die eine einfachere Anwendung und korrekte Schmierung gewährleisten.

SKF und Lincoln Systeme sind über unser globales Netzwerk von Schmierungsexperten erhältlich, die Ihnen eine erstklassige Montage und dauerhafte Unterstützung vor Ort bieten – heute und auch in Zukunft. Mit diesem leistungsstarken Netzwerk und mit mehr als 200 Jahren gemeinsamer Erfahrung im Schmierungsmanagement helfen wir Ihnen, die Maschinenzuverlässigkeit zu verbessern, den Instandhaltungsaufwand zu reduzieren, die Produktivität zu erhöhen, die Sicherheit zu steigern und den Personaleinsatz zu optimieren.

## Für Schmier Systeme geeignete Schmierstoffe

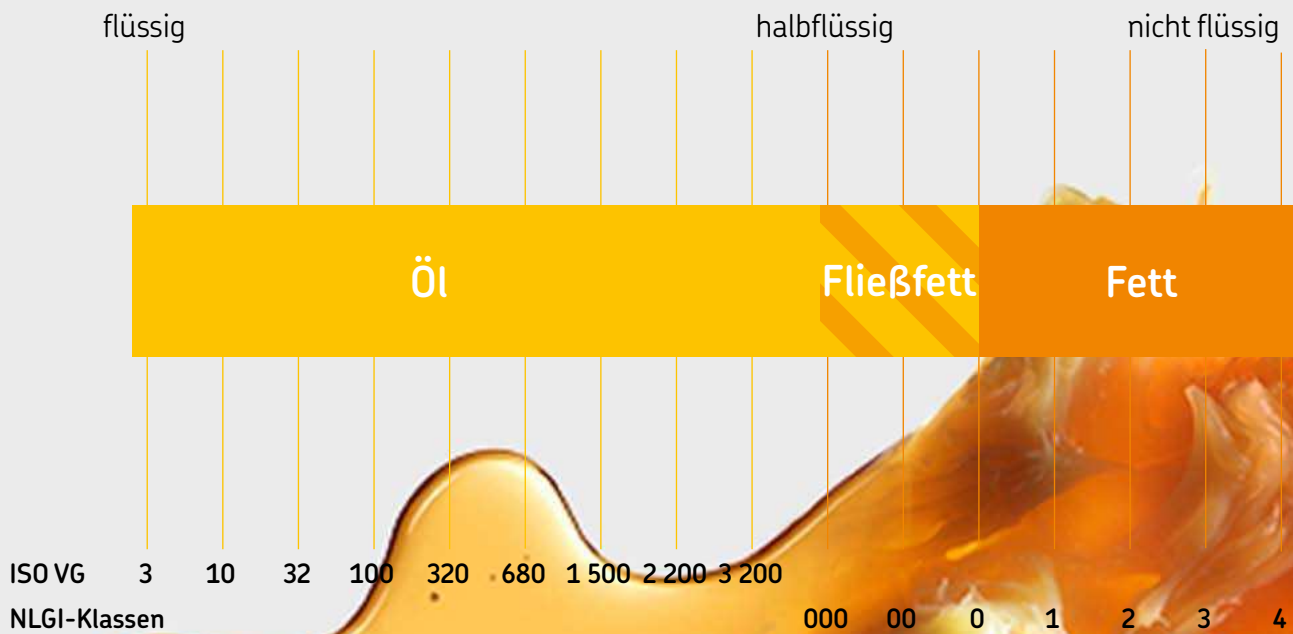

### Öl und Fließfett

Viskosität ist das Maß für die interne Reibung einer Flüssigkeit. Öle werden nach ISO VG Viskositätsklassen von 2 bis 3200 klassifiziert. Fette der NLGI-Klassen 000, 00 und 0 werden auch Fließfette genannt. Dabei wird u.a. zwischen Mineralölen, organischen Ölen und synthetischen Ölen unterschieden. Vor der Verwendung eines Öls in einem SKF Schmier System sollte eine Kompatibilitätsprüfung erfolgen.

### Fett

Fette sind pastöse Schmierstoffe (NLGI-Klassen 1–6). Es handelt sich um weiche oder feste Drei-Komponenten-Mischungen, die aus einem Basisöl als Schmierflüssigkeit, einem Verdickungsmittel und Additiven bestehen. In den meisten Fällen sind Fette der NLGI-Klassen 1 bis 3 für Schmier Systeme geeignet. Vor der Verwendung eines Fetts mit SKF Schmier Systemen sollte eine Kompatibilitätsprüfung erfolgen.

# Ölschmiersysteme

Bei Verlustschmiersystemen wird den Schmierstellen während eines Schmierzyklus frischer Schmierstoff zugeführt. Der Schmierkreislauf ist so angelegt, dass die Schmierstellen mit ausreichend Schmierstoff zum Aufbau eines ausreichenden Schmierfilms versorgt werden, der den Verschleiß an Lagern und Reibstellen reduziert. Monoflex- und Centromatic-Systeme sind so konzipiert, dass sie eine einfache Erweiterung und einfache Montage ermöglichen.

- Kleine bis mittlere Leitungslänge
- Kleine bis mittlere Schmierstoffmengen pro Schmierstelle
- Einfache Systemerweiterung
- Lineare Anordnung der Schmierstellen
- Flexibilität der Schmierstoffverteilung
- Einfache Überwachung der Schmierstoffverteilung

Anwendungen:

- Werkzeugmaschinen
- Mobil unterwegs (Flottenfahrzeuge, Straßentransport)
- Montage/Automatisierung
- Lebensmittelverpackung
- Teilemontagelinien
- Spritzguss





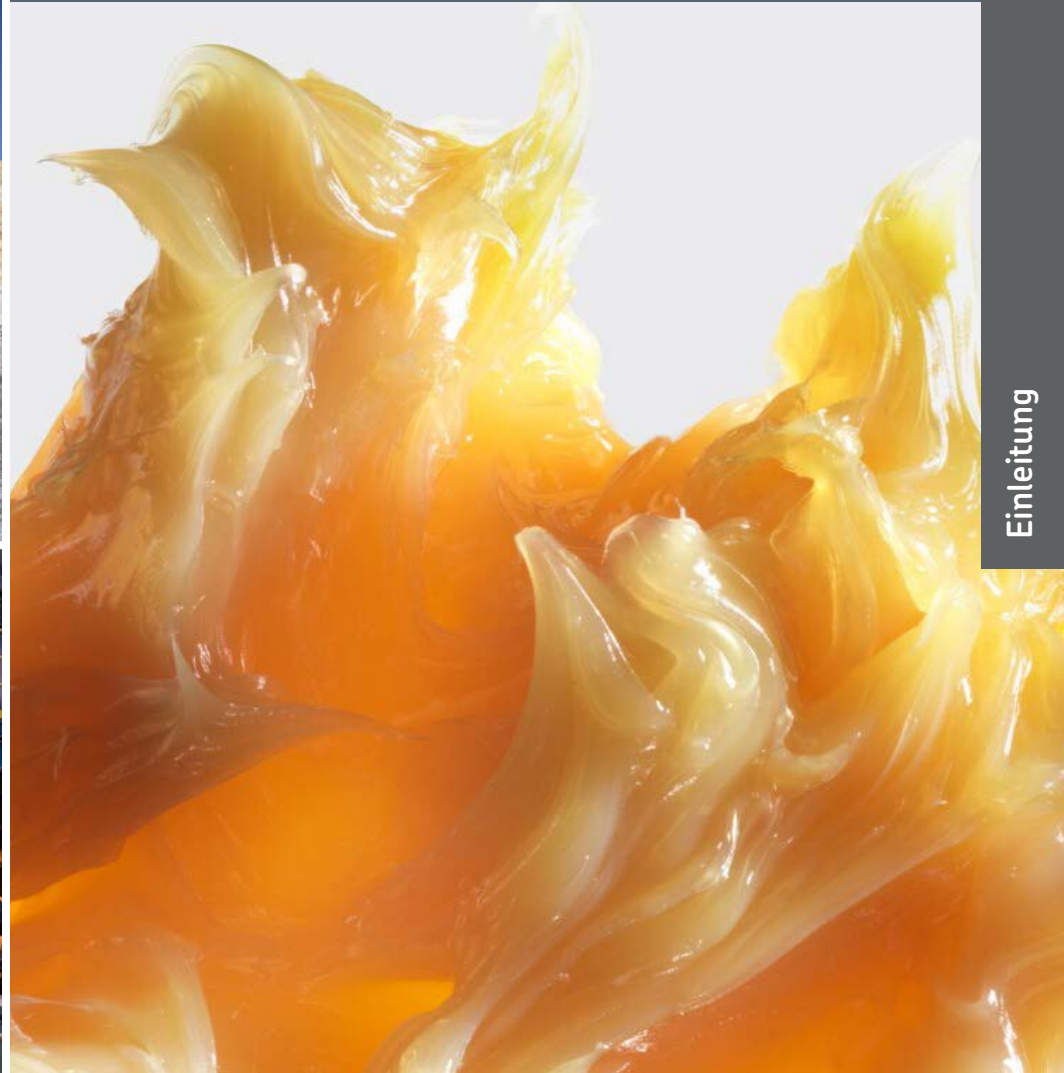

## Fettschmiersysteme

Einleitungssysteme für Bergbauanwendungen wurden im hohen Norden installiert, darunter in den Ölsanden Kanadas und Sibiriens sowie in den heißen Wüsten Afrikas und Australiens. Große Kunden aus der Lebensmittel-, Getränke-, Öl-/Gas-, Zement-, Stahl-, Bau- und Bahnbranche verlassen sich ebenfalls auf die Einleitungsschmiersysteme und Produkte von SKF. Alle Anwendungen profitieren von der Methode von SKF, präzise Schmierstoffmengen mit zuverlässigen Systemen in den richtigen Abständen an die gewünschten Schmierstelle zu liefern.

- Bergbau
- On/Offroad
- Baumaschine
- Zementindustrie
- Nahrungsmittel und Getränke
- Werkzeugmaschinen
- Eisenbahn
- Forstwirtschaft
- Stahl
- Etc.

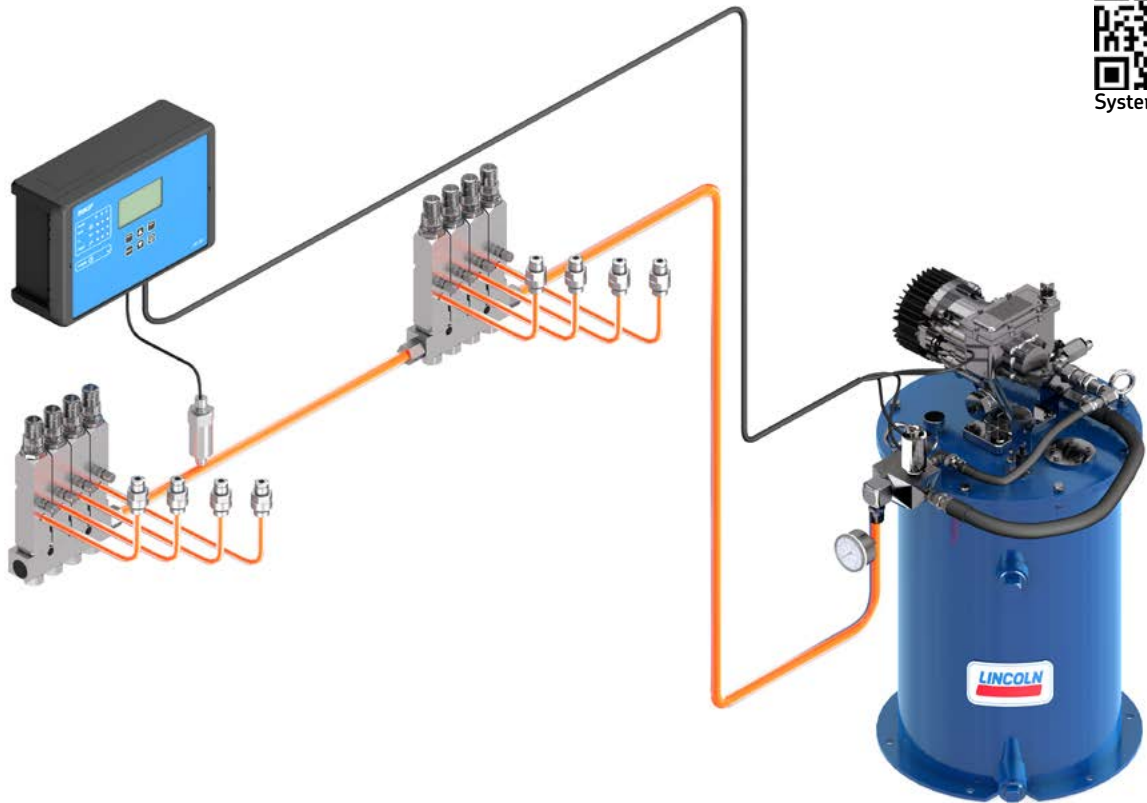

## Automatische Einleitungsschmiersysteme

Einleitungssysteme sind Verlustschmiersysteme für Öl, Fließfett und Fettschmierung. Sie bestehen in der Regel aus Schmierstoffbehältern, Pumpen, Einleitungsverteilern, Steuer- und Überwachungsgeräten, Rohren oder Schläuchen, Armaturen und Zubehör. Unabhängig von der Anwendung bleibt das Prinzip der Einleitungsschmierung dasselbe: Eine zentrale Pumpeneinheit fördert den Schmierstoff automatisch über eine einzige Versorgungsleitung zu den Schmierstoffverteilern. Jeder Verteilerausgang bedient nur eine Schmierstelle und kann so eingestellt werden, dass die genau erforderliche Schmierstoffmenge abgegeben wird.

Einleitungssysteme werden durch Druckschalter und Steuergeräte überwacht und gesteuert. Sektionalen Systeme erlauben das Schmieren verschiedener Maschinenteile mit unterschiedlichen Schmierstoffbedarfen. Die geschieht über Wegeventile, die verschiedene Zonen einer Maschine oder sogar mehrerer separater Maschinen segmentieren. Pumpen für Einleitungsschmiersysteme gibt es in mechanisch, elektrisch oder hydraulisch betätigter Ausführung.

### Vorteile

- Kontinuierliche automatische Schmierung
- Einfach zu installieren, anzupassen, zu erweitern und zu warten
- Voreingestellte als auch als einstellbare Verteiler
- Integrierte Systemsteuerung und -überwachung
- Schmierstoffförderung über große Entfernungen
- Betrieb in einem weiten Temperaturbereich
- Für fast alle Schmierstoffe geeignet
- Markterprobte Lösungen
- Weltweit verfügbar

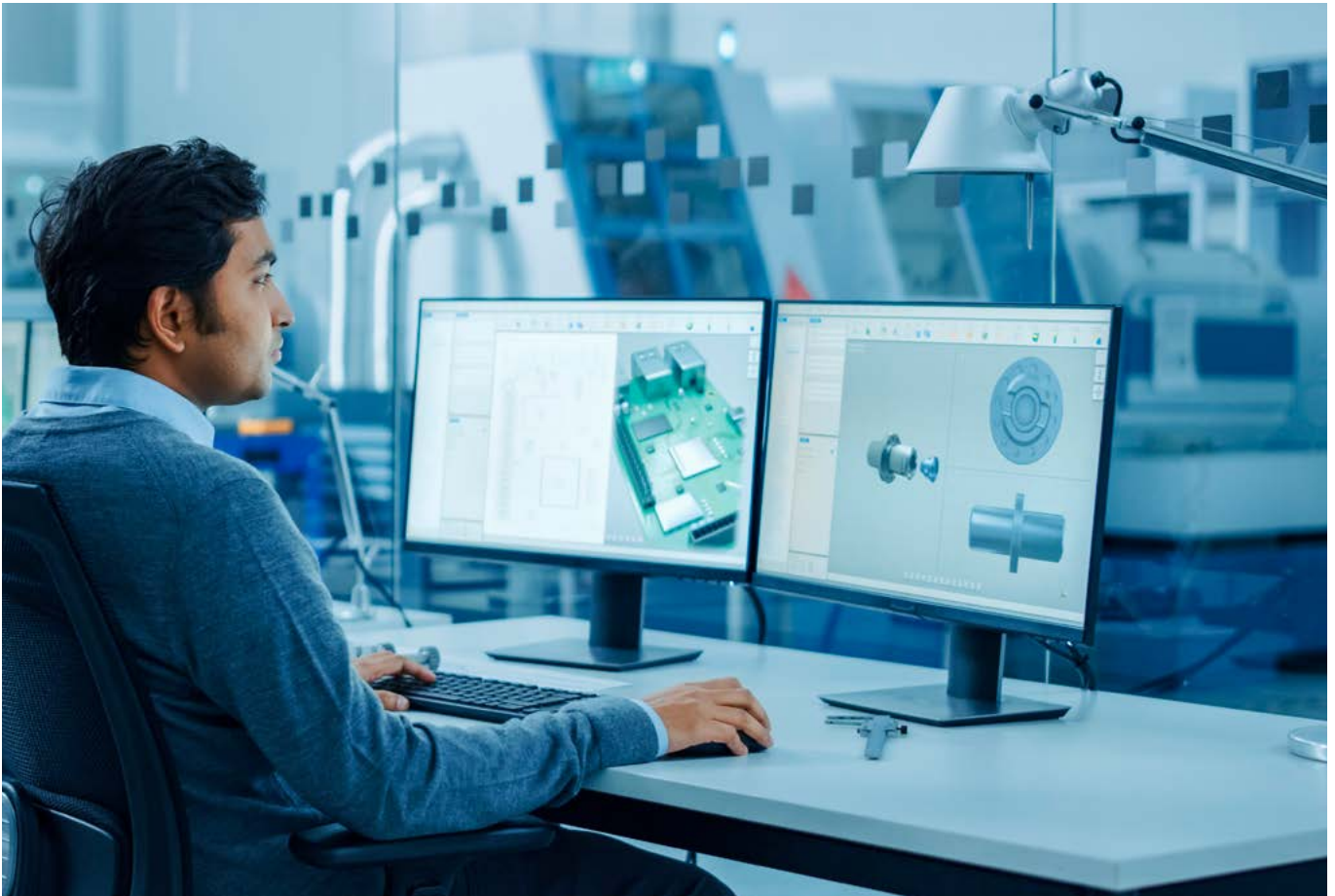

## Schritt für Schritt zu Ihrem maßgeschneidertes System

Für die Planung eines Schmierystems müssen die Bedingungen berücksichtigt werden, die das System erfüllen soll. Es muss zunächst die Anzahl der Schmierstellen, die Gegendrücke an den Schmierstellen, der Betriebstemperaturbereich, der Schmierstoff, die Antriebsenergie der Förderpumpe, die Steuerung und Überwachung usw. korrekt definiert werden. Auch auf Lager- oder Schmierstellenangaben ist zu achten.

Die Summe aller von den Schmierstoffverteilern der Anlage dosierten Mengen muss um einen Sicherheitszuschlag und Ausdehnungs- und Kompressibilitätsverlust ergänzt werden.

SKF Anwendungsingenieure sowie SKF Vertriebspartner und Vertriebshändler sind Experten für die Auslegung von Schmierystemen mit all diesen Spezifikationen. Ein von SKF entwickeltes Schmierystem ermöglicht die Versorgung mit der richtigen Schmierstoffmenge zum richtigen Schmierzeitpunkt. Dadurch wird der Verschleiß reduziert und Verschwendung verursacht durch Überschmierung vermieden.

## Produktkategorien zur Unterstützung eines schnellen Systemlayouts

SKF Ingenieure haben Kategorien zur Klassifizierung von Einleitungsverteilern entwickelt, die eine einfache Zuordnung von Verteilern und Pumpen anhand von relevanten Produktmerkmalen ermöglichen, um die Produktauswahlphase zu erleichtern.

Nach diesen Leitkategorien gewählte Produkte ergeben die Grundsteine für bewährten Pumpen- und Verteilerkombinationen. Dies unterstützt das schnelle und unkomplizierte Layout von zuverlässigen Einleitungsschmierystemen.

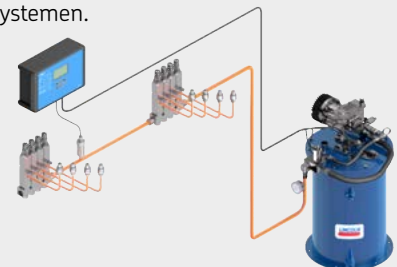



# Übersicht Pumpen und Pumpenaggregate für Öl und Fließfett

## Handbetätigte Pumpenaggregate

Produkt	Schmierstoff		Fördermenge max.		Betriebsdruck max. <sup>1)</sup>		Behälter		Schmierstoffverteiler- Seite Kategorie <sup>2)</sup>				
	Öl	Fließfett	cm <sup>3</sup> /Hub	in <sup>3</sup> /Hub	bar	psi	l	gal	1	2	3	4	
<b>MCP</b>	•	•	15	0,91	38	551	0,5; 1; 1,7	0,13; 0,26; 0,45	•	•	•	–	14
<b>1812</b>	•	–	2,6	0,16	69	1 000	2,1	0,55	–	•	•	•	16

<sup>1)</sup> Empfohlene Armaturen auswählen, Pumpendruck gemäß empfohlenem Druckbereich für Schmierstoffverteiler anpassen.  
<sup>2)</sup> Einleitungsverteiler werden nach ihrem Entlüftungsdruck in aufsteigender Reihenfolge in Kategorien eingeteilt. Die Wahl der richtigen Kategorie garantiert die einwandfreie Funktion des Schmierystems.

## Pneumatisch betätigte Pumpen und Pumpenaggregate

Produkt	Schmierstoff		Fördermenge max.		Betriebsdruck max. <sup>1)</sup>		Behälter		Schmierstoffverteiler- Seite Kategorie <sup>2)</sup>				
	Öl	Fließfett	cm <sup>3</sup> /Hub	in <sup>3</sup> /Hub	bar	psi	l	gal	1	2	3	4	
<b>501 fest</b>	•	–	0,003	0,00018	38	551	0,25	0,066	–	–	–	–	18
<b>501 einstellbar</b>	•	–	0,03	0,0018	38	551	0,20	0,052	–	–	–	–	20
<b>P-846-2</b>	•	–	7	0,42	45	652	–	–	•	•	•	–	17
<b>283167</b>	•	–	1,97	0,12	69	1 000	7,1	1,88	–	–	•	•	21
<b>82885, 83667</b>	•	–	7,4	0,45	69	1 000	0,6; 2	0,16; 0,53	–	•	•	•	22
<b>P/PW/PF/PFW-289</b>	•	•	10	0,61	40	580	1,5	0,39	•	•	•	–	23
<b>ACP</b>	•	•	15	0,91	38	551	0,5; 1; 1,7	0,13; 0,26; 0,45	•	•	•	–	24
<b>PPS30</b>	•	•	30	1,83	27	392	1,5	0,39	•	•	–	–	26
<b>P-886</b>	•	–	30	1,83	35	508	–	–	•	•	•	–	28
<b>82676</b>	•	–	39,3	2,39	69	1 000	–	–	–	–	–	•	29
<b>82570</b>	•	–	39,3	2,39	69	1 000	2	0,53	–	–	–	•	30

## Druckluftbetätigte Fasspumpen

Produkt	Schmierstoff		Fördermenge max.		Betriebsdruck max. <sup>1)</sup>		Behälter		Schmierstoffverteiler- Seite Kategorie <sup>2)</sup>				
	Öl	Fließfett	cm <sup>3</sup> /min	in <sup>3</sup> /min	bar	psi	l	gal	1	2	3	4	
<b>1826</b>	3) •	–	7 571	462	69	1 000	200	52,83	–	•	•	•	31

<sup>1)</sup> Empfohlene Armaturen auswählen, Pumpendruck gemäß empfohlenem Druckbereich für Schmierstoffverteiler anpassen.  
<sup>2)</sup> Einleitungsverteiler werden nach ihrem Entlüftungsdruck in aufsteigender Reihenfolge in Kategorien eingeteilt. Die Wahl der richtigen Kategorie garantiert die einwandfreie Funktion des Schmierystems.  
<sup>3)</sup> Steuerung optional

## Elektrisch betätigte Pumpen und Pumpenaggregate

Produkt	Schmierstoff		Fördermenge max.		Betriebsdruck max. <sup>1)</sup>		Behälter		Schmierstoffverteiler- Seite Kategorie <sup>2)</sup>				
	Öl	Fließfett	cm <sup>3</sup> /min	in <sup>3</sup> /min	bar	psi	l	gal	1	2	3	4	
<b>ECP</b>	•	•	12	0,73	38	550	0,38	0,086	•	•	•	–	32
<b>P653S (oil)</b>	3) 4)	•	24,6	1,5	240	3500	4; 8	1,05; 2,11	–	•	•	•	34
<b>KFU</b>	–	•	140	8,5	38	550	2,7; 6	0,71; 1,56	•	•	•	–	36
<b>MKU</b>	3)	•	100; 200; 500	6; 12; 31	30	435	2; 3; 6	0,53; 0,79; 1,56	•	–	–	–	38
<b>MKF</b>	3)	•	100; 200; 500	6; 12; 31	30	435	2; 3; 6	0,53; 0,79; 1,56	•	–	–	–	40
<b>MFE</b>	•	•	250; 500	15; 31	28	405	3; 6; 15	0,79; 1,56; 3,96	•	•	–	–	42

<sup>1)</sup> Empfohlene Armaturen auswählen, Pumpendruck gemäß empfohlenem Druckbereich für Schmierstoffverteiler anpassen.  
<sup>2)</sup> Einleitungsverteiler werden nach ihrem Entlüftungsdruck in aufsteigender Reihenfolge in Kategorien eingeteilt. Die Wahl der richtigen Kategorie garantiert die einwandfreie Funktion des Schmierystems.  
<sup>3)</sup> Steuerung optional  
<sup>4)</sup> Mit integriertem Druckgeber

## Pumpenaggregat

# MCP



### Beschreibung

Das Modell MCP ist eine manuell betätigte Kompaktpumpe. Die kostengünstigen, in Leichtbauweise ausgeführten kompakten Pumpen eignen sich für Öl und Fließfett. Die Pumpen bestehen aus robusten Materialien und funktionieren auch in anspruchsvollen Anwendungen zuverlässig. Eine optionale Füllstandsüberwachung mit Vorwarnfunktion gibt dem Anwender ausreichend Vorlaufzeit. Der niedrige Betriebsdruck von maximal 38 bar (551 psi) erlaubt die Verwendung von SKF Steckverbindern Und SKF Einleitungs-Schmierstoffverteilern der Kategorie 1 ohne dass eine zusätzliche Druckregelung benötigt wird. Die ACP Pumpe ersetzt die Pumpenserie POEP/PFEP.

### Eigenschaften und Vorteile

- Benutzerfreundlich
- Einfache Systemintegration
- Zuverlässiger Betrieb
- Leichte und robuste Ausführung, kompakte Größe
- Reduzierter Instandhaltungsaufwand durch optionale Füllstandsüberwachung
- Geeignet für den Einsatz mit Öl- und Fließfett-Verteilern der Kategorie 1, 2 und 3 (→ Seite 93)

### Anwendungen

- Einleitungs-Schmiersysteme
- Prozess- und Verpackungsmaschinen
- Kettenschmierung
- Fördertechnik
- Textilmaschinen
- Einfache Werkzeugmaschinen
- Laser-Stanz-Kombimaschinen
- Kartesische Roboter



### Technische Daten

Funktion	Handbetätigte Kompaktpumpe
Auslässe	2
Metering quantity	bis zu 15 cm <sup>3</sup> /Hub bis zu 0.91 in <sup>3</sup> /Hub
Schmierstoff	Mineralöl oder synthetische Öle mit einer Betriebsviskosität von 20–1 500 mm <sup>2</sup> /s Fließfett: NLGI 000, 00
Betriebstemperatur	0 bis +60 °C; 32 bis 140 °F
Betriebsdruck	max. 38 bar, 551 psi
Behälter	0,5; 1,0; 1,7 l 0.13; 0.26; 0.45 gal
Schutzart	IP 54
Werkstoff (Behälter)	Acryl
Auslassanschluss	G <sup>1</sup> / <sub>4</sub> × 12 mm
Abmessungen	
0,5 l	124 × 190 × 289 mm; 4.89 × 7.48 × 11.38 in
1,0 l	124 × 190 × 379 mm; 4.89 × 7.48 × 14.92 in
1,7 l	124 × 190 × 489 mm; 4.89 × 7.48 × 19.25 in
Einbaulage	vertikal
Gewicht (modellabhängig)	1,3–2,6 kg; 2.8–5.7 lb

### HINWEIS

Weitere technische Informationen, technische Zeichnungen, Zubehör, Ersatzteile und Beschreibungen der Produktfunktionen auf [SKF.com/schmierung](http://SKF.com/schmierung).

**18962 DE, 951-170-237-DE**



3D

[skf-lubrication.partcommunity.com/3d-cad-models](http://skf-lubrication.partcommunity.com/3d-cad-models)

## MCP

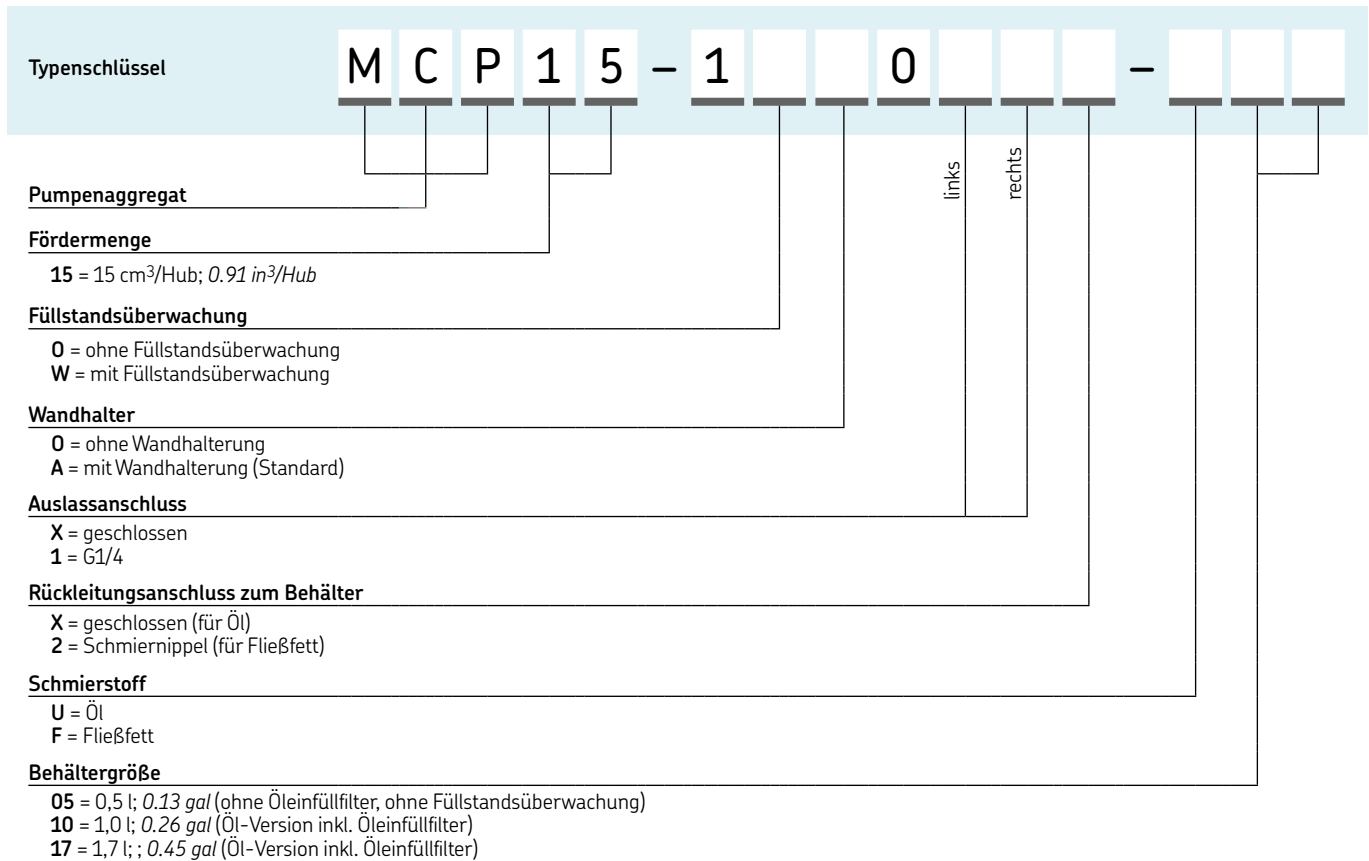

### MCP-Standardausführungen

Bestellnummer	Beschreibung
MCP15-10A01X2-F05	MCP für Fließfett mit 0,5 l Behälter, mit Füllstandsüberwachung
MCP15-10A01X2-F10	MCP für Fließfett mit 1,0 l Behälter, ohne Füllstandsüberwachung
MCP15-1WA01X2-F10	MCP für Fließfett mit 1,0 l Behälter, mit Füllstandsüberwachung
MCP15-10A01X2-F17	MCP für Fließfett mit 1,7 l Behälter, ohne Füllstandsüberwachung
MCP15-1WA01X2-F17	MCP für Fließfett mit 1,7 l Behälter, mit Füllstandsüberwachung
MCP15-10A01XX-U05	MCP für Öl mit 0,5 l Behälter, ohne Füllstandsüberwachung
MCP15-10A01XX-U10	MCP für Öl mit 1,0 l Behälter, ohne Füllstandsüberwachung
MCP15-1WA01XX-U10	MCP für Öl mit 1,0 l Behälter, mit Füllstandsüberwachung
MCP15-10A01XX-U17	MCP für Öl mit 1,7 l Behälter, ohne Füllstandsüberwachung
MCP15-1WA01XX-U17	MCP für Öl mit 1,7 l Behälter, mit Füllstandsüberwachung

### Bestellbeispiel

MCP15-10A01XX-U17

- Handbetätigte Kompaktpumpe
- Fördervolumen 15 cm<sup>3</sup>/Hub
- Ohne Füllstandsüberwachung
- Mit Wandhalter
- Ohne Einlassanschluss
- G1/4 Auslassanschluss links
- Auslassanschluss rechts geschlossen
- Rückleitungsanschluss geschlossen
- Öl-Version
- Behälter 1,7 liter (mit Einfüllfilter)

## Pumpenaggregat

1812



## Beschreibung

Die Pumpe 1812 ist mit einem transparenten Behälter mit Befüllstutzen und Sieb ausgestattet. In den Pumpensockel ist ein Entlastungsventil integriert. Ein Anzeigestift zeigt an, wann der Systemdruck erreicht ist.

## Eigenschaften und Vorteile

- Präzise Schmierung ohne Druckluft oder Strom
- Aktivierung des Entlastungsventils durch vollständiges Hochdrücken des Griffs
- Druckschaftanzeige für 58 bar bzw 850 psi
- Geeignet für Schmierstoffverteiler der Kategorien 2, 3 und 4

## Anwendungen

- Textilmaschinen
- Stationäre Maschinen/Anwendungen
- Fördertechnik und Pressen
- Landwirtschaft



## Technische Daten

Bestellnummer	<b>1812</b>
Funktionsprinzip	handbetätigte Kolbenpumpe
Auslässe	1
Fördermenge	2,6 cm <sup>3</sup> /Hub , 0,16 in <sup>3</sup> /Hub
Schmierstoff	Öl, synthetisches Öl auf Anfrage
Betriebstemperatur	-23 bis +65 °C -10 bis +150 °F
Betriebsdruck	max. 70 bar, 1 000 psi
Behälter	2,13 l; 2 130 cm <sup>3</sup> 0,5 gal, 130 in <sup>3</sup>
Werkstoff (Behälter)	Acryl
Auslassanschluss	1/4 NPTF (F)
Abmessungen	425 × 181 × 197 mm 16,75 × 7,125 × 7,75 in
Einbaulage	vertikal



## HINWEIS

Weitere technische Informationen, technische Zeichnungen, Zubehör, Ersatzteile und Beschreibungen der Produktfunktionen auf [SKF.com/schmierung](http://SKF.com/schmierung).



## Pumpenaggregat

# P-846-2



### Beschreibung

Die P-846-2 ist eine Ölpumpe ohne Behälter, geeignet für weit auseinanderliegende Schmierstellen und Anschluss an eine Befüllleitung. Die Schmierstoffförderung erfolgt beim Vorwärtshub des Kolbens, die Entlastung der Schmierleitung über ein integriertes Entlastungsventil und einen M10x1 Anschluss.

### Eigenschaften und Vorteile

- geeignet für weit auseinander liegende Schmierstellen und den Anschluss an eine Befüllleitung
- Komponenten zum Anschluss an eine Befüllleitung auf Anfrage
- Geeignet für Schmierstoffverteiler der Kategorien 1, 2 and 3 (→ Seite 93)

### Anwendungen

- Lebensmittel und Getränkeindustrie
- Verpackungsmaschinen
- Kunststoffverarbeitung
- Fördertechnik

### Technische Daten

Bestellnummer	<b>P-846-2</b>
Funktion	luftbetätigte Kolbenpumpe
Auslässe	1
Fördermenge	7 cm <sup>3</sup> /Hub, 0.42 in <sup>3</sup> /Hub
Schmierstoff	Mineralöl oder synthetische Öle, verträglich mit Kunststoff, NBR-Elastomeren, Kupfer und Kupferlegierungen
Betriebstemperatur	10 bis +60 °C 50 bis +140 °F
Betriebsdruck	max. 45 bar, max. 652 psi
Betätigungsdruck	2,5–8 bar, 36–116 psi
Behälter	extern
Druckanschluss	M10x1
Sauganschluss	M14x1,5
Anschluss Lufteinlass	M10x1
Schutzart	IP 54
Abmessungen	85 × 134 × 85 mm 3.34 × 5.27 × 3.34 in
Einbaulage	beliebig



### HINWEIS

Weitere technische Informationen, technische Zeichnungen, Zubehör, Ersatzteile und Beschreibungen der Produktfunktionen auf [SKF.com/schmierung](http://SKF.com/schmierung).

## Pumpenaggregat

# 501 (mit fester Fördermenge)



### Beschreibung

Der SKF Lincoln Einspritzöler ist für die kontinuierliche, hochpräzise Dosierung kleiner Ölmenge ausgelegt. Eine verbesserte Kolbenausführung mit verkleinertem Durchmesser ermöglicht eine hohe Präzision bei kleinen Fördermengen. Durch die Zuteilung kontinuierlicher minimaler Fördermengen verkürzen sich die Instandhaltungszeiten und die Maschine kann länger unterbrechungsfrei arbeiten. Zusätzlich führen diese sehr geringen Fördermengen zu einer Reduzierung des Gesamtölverbrauchs. Das Öl kann von einem Zentralbehälter, einem Einzelbehälter oder aus einer zentralen, druckbeaufschlagten Ölleitung zugeführt werden. Die Dosierelemente können einzeln oder in Gruppen angesprochen werden. Einspritzöler ohne Behälter lassen sich zu Gruppen aus maximal sechs Dosierpumpen für insgesamt sechs Schmierstellen zusammenfassen.

### Eigenschaften und Vorteile

- Hohe Präzision, reduzierter Ölgesamtverbrauch
- Präzise Dosierung kleinster, fester Ölfördermengen
- Kürzere Wartungszeiten, verbesserte Prozesssicherheit
- Zusammenfassung zu Gruppen aus max. sechs Dosierpumpen

### Anwendungen

- Öl-Luft-Schmierung von Druckluftzylindern und Spindeln
- Ölschmierung von Spindeln und Einbauwerkzeugen
- Schmierung von Pneumatikzylindern
- Spindeln für Werkzeugmaschinen

### Technische Daten

Funktion	Druckluftbetätigte Schmierpumpe, Einspritzöler
Auslässe	1
Fördermenge	2 mm <sup>3</sup> /Hub , 0.012 in <sup>3</sup> /Hub 3 mm <sup>3</sup> /Hub , 0.018 in <sup>3</sup> /Hub
Schmierstoff	Mineral- und synthetische Öle mit NBR-Elastomeren, Kupfer und Kupferlegierungen bei einer Viskosität von 20–1100 mm <sup>2</sup> /s
Betriebstemperatur	–10 bis +40 °C; 14 bis 104 °F
Betriebsdruck	max. 38 bar, 551 psi
Behälterinhalt	0,25 l; 0.066 gal
Werkstoff	Acryl
Behälter	PETP
Dichtungen	NBR, Aluminium
Gehäuse	Aluminium, eloxiert
Armaturen	Messing, Stahl verzinkt
Auslassanschluss	G1/4
Druckluftanschluss	G1/8
Einlassluftdruck	5–8 bar, 72–116 psi
Antriebsfrequenz	min. 2 Hz
Schutzart	IP 54
Abmessungen	
501 ohne Behälter	95 × 57 × 40 mm; 3.74 × 2.23 × 1.57 in
501 mit Behälter	117 × 73 × 128 mm; 4.6 × 2.87 × 5.04 in
Einbaulage	mit Behälterständer: aufrecht ohne Ausgleichsbehälter: beliebigem



### HINWEIS

Weitere technische Informationen, technische Zeichnungen, Zubehör, Ersatzteile und Beschreibungen der Produktfunktionen auf [SKF.com/schmierung](http://SKF.com/schmierung).

**19063DE, 501-301-310-S1**

## Pumpenaggregat

# 501 (mit fester Fördermenge)

### Bestellinformationen

Bestellnummer	Anzahl der Auslässe	Fördermenge je Auslass		Beschreibung	Gewicht	
		mm <sup>3</sup> /Hub	in <sup>3</sup> /Hub		kg	lbs
501-301-302	1	2	0.012	Ausführung mit einem Anschluss, ohne Behälter	0,20	0.44
501-301-312	1	2	0.012	Ausführung mit einem Anschluss mit Behälter <sup>1)</sup>	0,48	1.06
501-302-302	2	2	0.012	Ausführung mit 2 Anschlüssen, ohne Behälter	0,40	0.88
501-304-302	4	2	0.012	Ausführung mit 4 Anschlüssen, ohne Behälter	0,80	1.76
501-306-302	6	2	0.012	Ausführung mit 6 Anschlüssen ohne Behälter <sup>2)</sup>	1,20	2.64
501-301-303	1	3	0.018	Ausführung mit einem Anschluss, ohne Behälter	0,20	0.44
501-301-313	1	3	0.018	Ausführung mit einem Anschluss mit Behälter <sup>1)</sup>	0,48	1.06
501-302-303	2	3	0.018	Ausführung mit 2 Anschlüssen, ohne Behälter	0,40	0.88
501-304-303	4	3	0.018	Ausführung mit 4 Anschlüssen, ohne Behälter	0,80	1.76
501-306-303	6	3	0.018	Ausführung mit 6 Anschlüssen ohne Behälter <sup>2)</sup>	1,20	2.64

<sup>1)</sup> The gravity reservoir is approved for use with the 1-port version only.

<sup>2)</sup> More than six modules on request

501-304-302



501-306-302



## Zubehör

81-270-000



### Bestellinformationen des Zubehörs

Bestellnummer	Beschreibung
81-270-000	Montagerahmen
995-900-105+PL3	Behälter, komplett

## Pumpenaggregat

## 501 (mit einstellbarer Fördermenge)



## Beschreibung

Diese Einspritzöler sind für kleine Förderleistungen von 3 bis 30 mm<sup>3</sup> einstellbar. Alle Einspritzöler werden werkseitig auf maximale Förderleistung eingestellt. Die Förderleistung lässt sich schrittweise durch Drehen der Stellhülse gegen den Uhrzeigersinn anpassen. Das Öl kann von einem Zentralbehälter, einem Einzelbehälter oder aus einer zentralen, druckbeaufschlagten Ölleitung bezogen werden. Die Dosierungselemente lassen sich individuell oder gruppenweise betätigen.

## Eigenschaften und Vorteile

- Optimale Dosierung für jede Schmierstelle
- Dosierelemente individuell oder gruppenweise betätigt
- Spritzschmierung durch starke Ölbeschleunigung
- Schnelle Impulsfolge: bis zu 120 Impulse pro Minute
- Platzsparendes Design
- Umweltverträglich: Abluft ist ölfrei

## Anwendungen

- Luftbeölung (Montagewerkzeuge)
- Kettenschmierung

## Technische Daten

Funktion	druckluftbetätigte Schmierpumpe, Einspritzöler
Auslässe	1 oder 3
Fördermenge	3–30 mm <sup>3</sup> /Hub 0,00018–0,0018 in <sup>3</sup> /Hub
Schmierstoff	Mineralöle und synthetische Öle verträglich mit NBR-Elastomeren, Kupfer und Kupferlegierungen bei einer Betriebsviskosität von 10–1100 mm <sup>2</sup> /s
Betriebstemperatur	–10 bis +80 °C 14 bis 176 °F
Betriebsdruck	max. 38 bar, 551 psi
Behälter	0,20 l; 0,05 gal
Werkstoff	
Behälter	PA6-3-T
Dichtungen	NBR
Gehäuse	Zink-Druckguss
Armaturen	Messing, Stahl verzinkt
Auslassanschluss	SKF-Steckverbinder für Rohr Ø4 mm (VS) oder M6×0,75 für Rohr Ø2,5 mm
Druckluftanschluss	G1/8
Einlassluftdruck	5–8 bar, 72–116 psi
Antriebsfrequenz	max. 120 Hz
Schutzart	IP 54
Abmessungen ohne Behälter	
501-301-0...	105 × 45 × 21 mm; 4,13 × 1,77 × 0,82 in
501-303-0...	105 × 72 × 21 mm; 4,13 × 2,83 × 0,82 in
Einbaulage	Ölzuführung senkrecht

## Bestellinformation

Bestellnummer	Beschreibung	Auslass
501-301-024-VS	1-stelliger Einspritzöler <b>ohne</b> Behälter	VS *
501-303-024-VS	3-stelliger Einspritzöler <b>ohne</b> Behälter	VS *
501-301-011	1-stelliger Einspritzöler <b>mit</b> Behälter	M6×0,75
501-303-011	3-stelliger Einspritzöler <b>mit</b> Behälter	M6×0,75

\* VS = SKF-Steckverbinder für Rohr Ø4 mm



## NOTE

Weitere technische Informationen, technische Zeichnungen, Zubehör, Ersatzteile und Beschreibungen der Produktfunktionen auf [SKF.com/schmierung](http://SKF.com/schmierung).

**1-5012-4-DE, 501-301-310-S1**



### Beschreibung

Das Pumpenmodell 283167 besteht aus einem Druckluftmotor, einem Entastungsventil, einem transparenten Behälter mit Füllstutzen und Sieb, sowie einem Sicherheitsdruckregler (1 200 psi bzw. 82 bar). Bei diesem Modell handelt es sich um eine oszillierende Verdrängerpumpe mit pneumatischem Antrieb. Die Hin- und Herbewegung des Kolbens wird über das Umschaltventil des Pumpenantriebs gesteuert (beim Vorlauf des Kolbens wird Öl über den Ölauslass ausgetragen und beim Rücklauf angesaugt). Die oszillierende Pumpe arbeitet mit Druckluft und gibt Öl ab, bis der erforderliche Systemöldruck aufgebaut ist. Die Abschaltung und Überwachung der Pumpe erfolgt über einen Druckschalter, ein 3/2-Wege-Druckluftventil und Komponenten zur Begrenzung und Regelung des Betriebsluftdrucks. Diese Teile müssen vom Kunden vor Ort angebracht werden.

### Eigenschaften und Vorteile

- Behälter mit Füllstutzen und integriertem Sieb
- Entastungsventil-Baugruppe enthalten
- Komponenten für separates Nachfüllsystem auf Anfrage erhältlich
- Geeignet für Schmierstoffverteiler der Kategorien 3 und 4

### Anwendungen

- Stahlwerke
- Glasherstellungsanlagen
- Verpackungsanlagen
- Kunststoffverarbeitung
- Fördertechnik
- Lebensmittel- und Getränkeindustrie
- Metallzerspanung, -umformung
- Systeme mit einer großen Anzahl von Schmierstellen

### Technische Daten

Bestellnummer	<b>283167</b>
Funktionsprinzip	luftbetätigte Kolbenpumpe
Auslässe	1
Fördermenge	1,97 cm <sup>3</sup> /Hub, 0,12 in <sup>3</sup> /min
Betriebsfrequenz	max. 100 Zyklen/min
Schmierstoff	Öl, synthetische Öle auf Anfrage
Betriebstemperatur	-23 bis +65 °C -10 bis +150 °F
Betriebsdruck	max. 70 bar, 1 000 psi
Behälter	7,1 l, 7 100 cm <sup>3</sup> , 1,8 gal, 433 in <sup>3</sup>
Werkstoff (Behälter)	Acryl
Lufteinlassanschluss	1/8 NPTF (F)
Auslassanschluss	3/4 NPTF (F)
Übersetzungsverhältnis	40:1
Druckluftventil	erforderlich, 3-Wege
Abmessungen	591 × 229 × 413 mm 23.25 × 9 × 16.25 in
Einbaulage	vertikal

Hinweis:  
Beim Betrieb der Pumpe mit einem Luftdruck > 1,7 bar wird ein Druckschalter für Öl erforderlich, um den Öldruck (max. 68 bar) des Zentralschmier-systems zu begrenzen.



### HINWEIS

Weitere technische Informationen, technische Zeichnungen, Zubehör, Ersatzteile und Beschreibungen der Produktfunktionen auf [SKF.com/schmierung](http://SKF.com/schmierung).

## Pumpenaggregat

# 82885, 83667



### Beschreibung

Bei der luftbetätigten Einhub-Ölpumpe Modell 82885 wird ein Kolben mit Druckluft beaufschlagt und vorwärts bewegt. Dadurch wird der davor befindliche Schmierstoff ausgetragen. Anschließend wird der Kolben von einer Feder zurückgeholt und die Pumpe über ein integriertes Rückschlag-/Entlüftungsventil (3-Wege) entlüftet. Der transparente Behälter wird über einen Füllstutzen mit Sieb aufgefüllt. Das Pumpenaggregat ist für Systeme mit einer großen Anzahl von Schmierstellen und getakteten Schmierhüben geeignet. Modell 83667 ist funktionsgleich, aber mit einem größeren Behälter ausgestattet.

### Eigenschaften und Vorteile

- Zuverlässiger Betrieb
- Behälter mit Füllstutzen und integriertem Sieb
- Geeignet für Schmierstoffverteiler der Kategorien 2, 3 und 4

### Anwendungen

- Textilmaschinen und Verpackungsanlagen
- Kunststoffverarbeitung, Fördertechnik
- Lebensmittel- und Getränkeindustrie
- Stahlindustrie

### Technische Daten

Funktion	luftbetätigte Kolbenpumpe
Auslässe	1
Fördermenge	7,4 cm <sup>3</sup> /Hub, 0,45 in <sup>3</sup> /Hub
Betriebsfrequenz	Öl, synthetische Öle auf Anfrage
Schmierstoff	-23 bis +65 °C
Betriebstemperatur	-10 bis +150 °F
Betriebsdruck	max. 70 bar, 1 000 psi
Behälter	0,6 und 2,0 l; 0,16 und 0,5 gal
Werkstoff (Behälter)	Acryl
Auslassanschluss	1/4 NPTF (F)
Lufteinlassanschluss	1/4 NPTF (F)
Übersetzungsverhältnis	20:1
Druckluftventil	erforderlich, 3-Wege
Abmessungen	min. 263 × 133 × 152 mm max. 470 × 140 × 152 mm min. 10.375 × 5.25 × 6 in max. 18.5 × 5.5 × 6 in
Einbaulage	vertikal

### Bestellinformationen

Bestellnummer	Behälter	
	l	gal
82885	0,6	0,16
83667	2,0	0,5



### HINWEIS

Weitere technische Informationen, technische Zeichnungen, Zubehör, Ersatzteile und Beschreibungen der Produktfunktionen auf [SKF.com/schmierung](http://SKF.com/schmierung).

# Pumpenaggregat

## P/PW/PF/PFW-289



### Beschreibung

Diese pneumatisch angetriebenen Kolbenpumpen sind für intermittierend betriebene, Einleitungs-Zentralschmiersysteme mit Schmierstoffverteilern ausgelegt. Der für Druckentlastung und Druckbegrenzung erforderliche Ventilatz ist enthalten.

### Eigenschaften und Vorteile

- Elektrische Überwachung über externe Steuerung oder SPS
- Einfache Bedienung
- Optionale Füllstandsüberwachung (Leermeldung) für Behälter
- Geeignet für Schmierstoffverteiler der Kategorien 1, 2 and 3 (→ page 93)

### Anwendungen

- Werkzeugmaschinen
- Druckmaschinen
- Industriemontage und Automatisierung

### Technische Daten

Funktion	druckluftbetätigte Kolbenpumpe (Einhub)
Auslässe	1
Fördermenge	10 cm <sup>3</sup> /Hub, 0.61 in <sup>3</sup> /Hub
Schmierstoff	Mineralöle, Synthetiköle und umweltfreundliche Öle, Betriebsviskosität 20-1500 mm <sup>2</sup> /s oder Fließfett der NLGI-Klassen 000 und 00
Betriebstemperatur	+10 bis +40 °C; +50 bis +104 °F
Betriebsdruck	max. 40 bar, 580 psi
Behälter	1,5 l, 0.4 gal
Werkstoff (Behälter)	Polycarbonat
Auslassverschraubung	ØRohr 6 mm, 0.24 in
Dimensions	modellabhängig min. 170 x 248 x 128 mm max. 170 x 270 x 128 mm min. 6.7 x 9.8 x 5.04 in max. 6.7 x 10.6 x 5.04 in
Einbaulage	vertikal
<b>Füllstandsüberwachung (min. Füllstand)</b>	
Kontaktart	1 Wechslerkontakt
Schaltspannung	230 VAC; 230 VDC
Schaltstrom	max. 230 VAC/DC: 1,0 A
Schaltleistung	max. 230 VAC: 60 VA; max. 230 VDC: 40 W
Schutzart	IP 65
Kabeleinführung	PG11

### Bestellinformation

Bestellnummer	Schmierstoff		Füllstandsschalter
	Öl	Fließfett	
P-289	•	–	–
PW-289	•	–	•
PF-289	–	•	–
PFW-289	–	•	•

### HINWEIS

Weitere technische Informationen, technische Zeichnungen, Zubehör, Ersatzteile und Beschreibungen der Produktfunktionen auf [SKF.com/schmierung](http://SKF.com/schmierung):

**1-1110-DE, 951-170-012**



3D

[skf-lubrication.partcommunity.com/3d-cad-models](http://skf-lubrication.partcommunity.com/3d-cad-models)

## Pumpenaggregat

# ACP



### Beschreibung

Das Modell ACP ist eine Druckluftbetätigte Kompaktpumpe. Die kosteneffizienten, in Leichtbauweise ausgeführten kompakten Pumpen eignen sich für Öl und Fließfett. Die Pumpen bestehen aus robusten Materialien und funktionieren auch in anspruchsvollen Anwendungen zuverlässig. Eine optionale Füllstandsüberwachung mit Vorwarnfunktion gibt dem Anwender ausreichend Vorlaufzeit. Der niedrige Betriebsdruck von maximal 38 bar (551 psi) erlaubt die Verwendung von SKF Steckverbindern Und SKF Einleitungs-Schmierstoffverteilern der Kategorie 1 ohne dass eine zusätzliche Druckregelung benötigt wird. Die ACP Pumpe ersetzt die Pumpenserie POEP/PFEP.

### Eigenschaften und Vorteile

- Benutzerfreundlich
- Einfache Systemintegration
- Zuverlässiger Betrieb
- Reduzierter Instandhaltungsaufwand durch optionale Füllstandsüberwachung
- Leichte und robuste Ausführung, kompakte Größe
- Füllstandsüberwachung
- Geeignet für Schmierstoffverteiler der Kategorien 1, 2 and 3 (→ page 93)

### Anwendungen

- Einleitungs-Schmier-systeme
- Prozess- und Verpackungsmaschinen
- Kettenschmierung
- Fördertechnik, Textilmaschinen
- Einfache Werkzeugmaschinen
- Laser-Stanz-Kombimaschinen
- Kartesische Roboter

### Technische Daten

Funktion	Druckluftbetätigte Kompaktpumpe
Auslässe	2
Fördermenge	bis zu 15 cm <sup>3</sup> /Hub bis zu 0.91 in <sup>3</sup> /Hub
Lubricant	Mineralöl oder synthetische Öle mit einer Viskosität von 20–1 500 mm <sup>2</sup> /s Fließfett: NLGI 000, 00
Betriebstemperatur	0 bis +60 °C; 32 bis 140 °F
Betriebsdruck	max. 38 bar; 551 psi
Behälter	0,5; 1,0; 1,7 l 0.13; 0.26; 0.45 gal
Schutzart	IP 54
Werkstoff (Behälter)	Acryl
Auslassanschluss	G <sup>1</sup> / <sub>4</sub> × 12 mm
Einlassanschluss (Luft)	G <sup>1</sup> / <sub>4</sub> × 12 mm
Einlassluftdruck	3,5–10 bar; 50–145 psi
Abmessungen	
0,5 l	124 × 108 × 251 mm; 4.89 × 4.25 × 9.88 in
1,0 l	124 × 108 × 341 mm; 4.89 × 4.25 × 13.42 in
1,7 l	124 × 108 × 451 mm; 4.89 × 4.25 × 17.75 in
Einbaulage	vertikal
Gewicht (modellabhängig)	1,3–2,6 kg; 2.8–5.7 lb

### HINWEIS

Weitere technische Informationen, technische Zeichnungen, Zubehör, Ersatzteile und Beschreibungen der Produktfunktionen auf SKF.com/schmierung:

**18962 DE, 951-170-237-DE**



3D

[skf-lubrication.partcommunity.com/3d-cad-models](http://skf-lubrication.partcommunity.com/3d-cad-models)



# Pumpenaggregat

## ACP

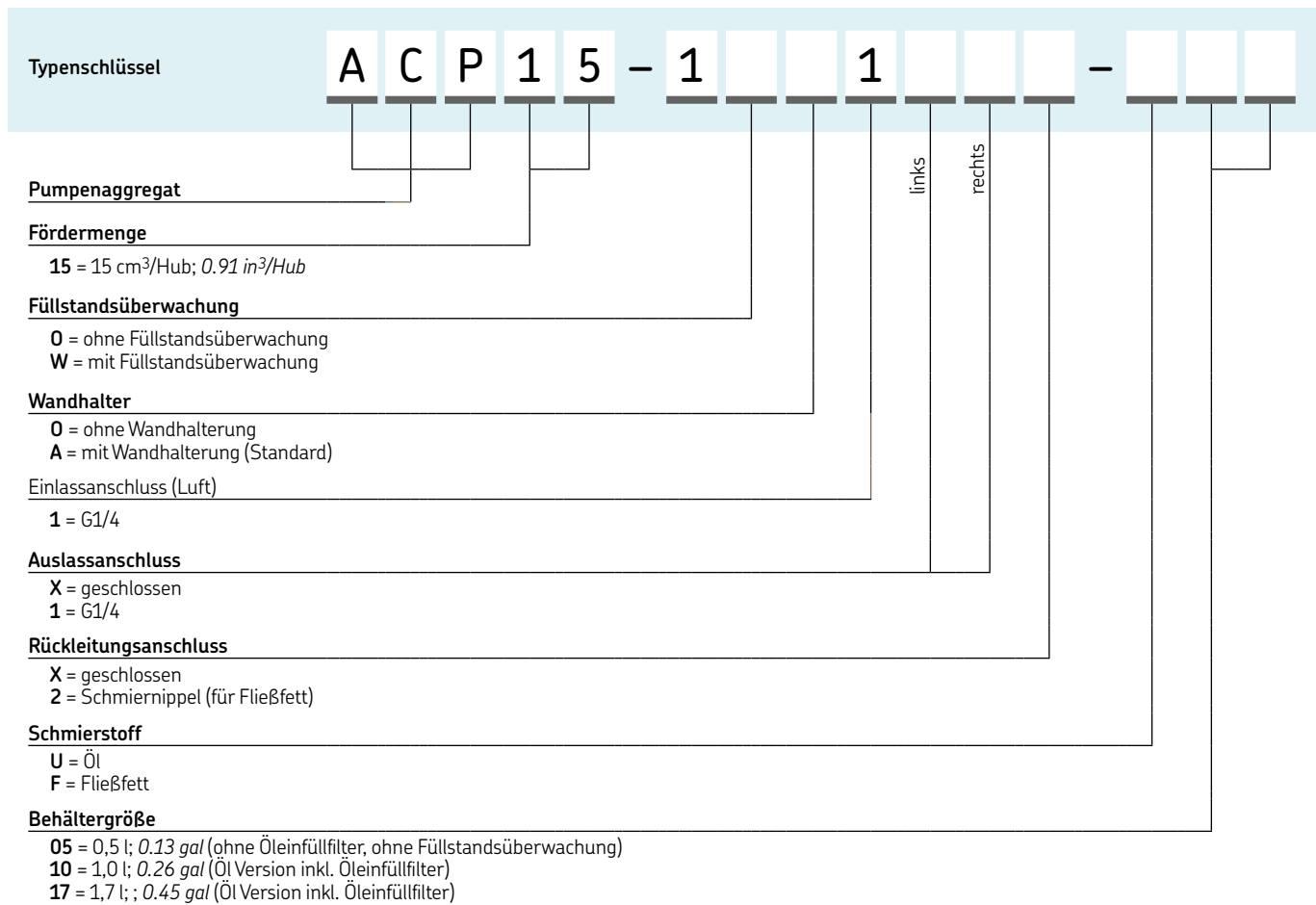

### ACP Standardausführungen

Bestellnummer	Beschreibung
ACP15-10A11X2-F05	ACP für Fließfett mit 0,5 l Behälter, ohne Füllstandsüberwachung
ACP15-10A11X2-F10	ACP für Fließfett mit 1,0 l Behälter, ohne Füllstandsüberwachung
ACP15-1WA11X2-F10	ACP für Fließfett mit 1,0 l Behälter, mit Füllstandsüberwachung
ACP15-10A11X2-F17	ACP für Fließfett mit 1,7 l Behälter, ohne Füllstandsüberwachung
ACP15-1WA11X2-F17	ACP für Fließfett mit 1,7 l Behälter, mit Füllstandsüberwachung
ACP15-10A11XX-U05	ACP für Öl mit 0,5 l Behälter, ohne Füllstandsüberwachung
ACP15-10A11XX-U10	ACP für Öl mit 1,0 l Behälter, ohne Füllstandsüberwachung
ACP15-1WA11XX-U10	ACP für Öl mit 1,0 l Behälter, mit Füllstandsüberwachung
ACP15-10A11XX-U17	ACP für Öl mit 1,7 l Behälter, ohne Füllstandsüberwachung
ACP15-1WA11XX-U17	ACP für Öl mit 1,7 l Behälter, mit Füllstandsüberwachung

### Bestellbeispiel

ACP15-1WA11X2-F10

- Druckluftbetätigte Kompaktpumpe
- Fördervolumen 15 cm<sup>3</sup>/Hub
- Mit Füllstandsüberwachung
- Mit Wandhalter
- G1/4 Einlassanschluss
- G1/4 Auslassanschluss links
- Auslassanschluss rechts geschlossen
- Schmiernippel für Rückleitungsanschluss
- Fließfettversion
- Behälter 1,0 liter

## Pumpenaggregat

# PPS30

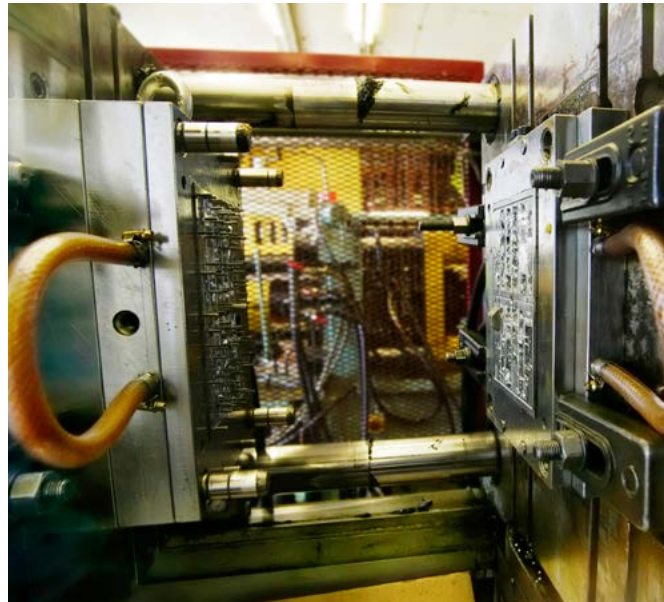

### Beschreibung

Durch Kombination bewährter Schmierungstechnik mit integrierten Funktionselementen setzt dieses kompakte Aggregat in Sachen Design völlig neue Maßstäbe. Das leicht zu reinigende PPS30 ist mit einem integrierten Überdruckventil und elektronischen Sensoren ausgestattet und lässt sich über eine zentrale Öffnung problemlos von allen Seiten befüllen. Es bietet nicht nur niedrige Investitionskosten, sondern lässt sich aufgrund seines minimalen Druckluftverbrauchs äußerst kostengünstig betreiben. Das leichte Aggregat besteht nahezu gänzlich aus Hochleistungs-Funktionskunststoffen

### Eigenschaften und Vorteile

- Kompaktes, modernes Design und benutzerfreundliche Bedienung
- Schnelle und einfache Installation dank flexiblem Anschlussystem
- Einfache optische Füllstandsüberwachung sowie elektrische Füllstandskontrolle
- Geeignet für Schmierstoffverteiler der Kategorien 1 und 2 (→ Seite 93)

### Anwendungen

- Werkzeugmaschinen, Automation
- Verpackungsmaschinen, Holzverarbeitung, Druck, Textilien



#### HINWEIS

Weitere technische Informationen, technische Zeichnungen, Zubehör, Ersatzteile und Beschreibungen der Produktfunktionen auf [SKF.com/schmierung](http://SKF.com/schmierung):  
**1-0942-DE, 951-170-220 DE**



3D

[skf-lubrication.partcommunity.com/3d-cad-models](http://skf-lubrication.partcommunity.com/3d-cad-models)

### Technische Daten

Funktion	luftbetätigte Kolbenpumpe (Einhub)
Auslässe	max. 3
Fördermenge	30 cm <sup>3</sup> /Hub, 1.83 in <sup>3</sup> /Hub
Betriebsfrequenz	6 Hübe/h
Schmierstoff	Mineralöle und synthetische Öle, Betriebsviskosität 20 bis 1 500 mm <sup>2</sup> /s oder Fließfett NLGI 000, 00
Betriebstemperatur	+10 bis +50 °C; +50 bis +122 °F
Betriebsdruck	max. 27 bar, 392 psi
Betätigungsdruck	4,5 bis 6 bar; 65 bis 87 psi
Behälter	1,5 l, 0.39 gal
Werkstoff (Behälter)	Kunststoff (SAN)
Auslassanschluss	M10×1 Gewinde oder Steckverbinder für Rohr Ø6 und Ø8 mm oder Schweißverschraubung für Rohr Ø6 mm
Lufteinlass	M10×1 Gewinde oder Steckverbinder für Rohr Ø6 und Ø8 mm oder Schweißverschraubung für Rohr Ø6 mm
Übersetzungsverhältnis	4,5:1
Druckluftventil	erforderlich 3-Wege, siehe Zubehör
Druckminderventil	erforderlich, siehe Zubehör
Abmessungen	187 × 246 × 129 mm 7.3 × 9.6 × 5.1 in
Einbaumaße	min. 230 × 300 × 250 mm min. 9 × 11.8 × 9.8 in
Einbaulage	vertikal

### Füllstandsschalter für Leermeldung

Funktion	kapazitiv, Öffner
Schaltspannung	10 bis 36 VDC
Leistungsaufnahme	max. 150 mA

### Druckschalter zur Überwachung von Druckaufbau und Funktion

Funktion	Schließer
Nenndruck	16 bar, 232 psi
Elektrischer Anschluss	4-poliger M12×1-Rundstecker

# Pumpenaggregat

## PPS30

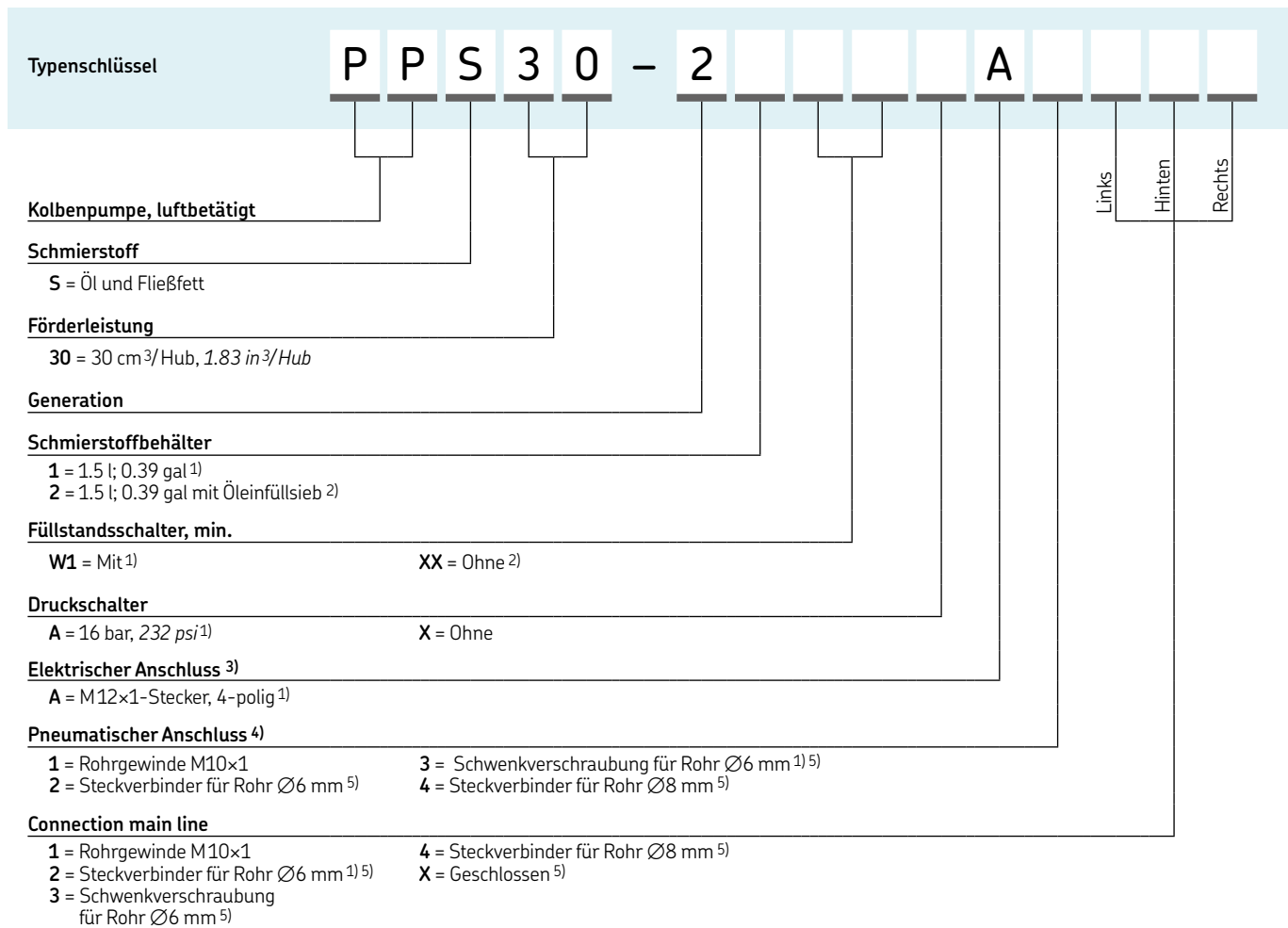

1) Grundausrüstung  
2) Das optionale Öleinfüllsieb kann nur für PPS30 Pumpen verwendet werden, die nach dem 29 September 2017 gefertigt wurden  
3) Für Füllstandsschalter und/oder Druckschalter ist ein elektrischer Anschluss erforderlich  
4) Erfordert kundenseitig einen pneumatischen Anschluss  
5) Bestellnummern für Armaturen → **Zubehör**

## Zubehör

<p>161-120-067+924</p> 	<p>466-431-001</p> 	<p>506-140-VS / 408-004-VS</p> 	<p><b>Bestellnummern für Zubehör</b></p> <table border="1"> <thead> <tr> <th>Bestellnummer</th> <th>Beschreibung</th> </tr> </thead> <tbody> <tr> <td>161-120-067+924</td> <td>3/2-Wege-Lufteinlassventil, 24 VDC</td> </tr> <tr> <td>995-901-063</td> <td>Druckminderventil</td> </tr> <tr> <td>169-400-405</td> <td>Öleinfüllsieb</td> </tr> </tbody> </table> <p><b>Optionale Armaturen für pneumatische und Hauptleitungsanschlüsse</b></p> <table border="1"> <tbody> <tr> <td>406-004-VS</td> <td>Steckverbinder für Rohr Ø 6; Bestellcode 2</td> </tr> <tr> <td>506-140-VS</td> <td>Schwenkverschraubung für Rohr Ø 6; Bestellcode 3</td> </tr> <tr> <td>408-004-VS</td> <td>Steckverbinder für Rohr Ø 8; Bestellcode 4</td> </tr> <tr> <td>466-431-001</td> <td>Verschlusschraube; Bestellcode X</td> </tr> <tr> <td>995-901-061</td> <td>Adapterplatte für Einbau; 214 x 48 x 10 mm, 8.4 x 1.9 x 0.4 in</td> </tr> </tbody> </table>	Bestellnummer	Beschreibung	161-120-067+924	3/2-Wege-Lufteinlassventil, 24 VDC	995-901-063	Druckminderventil	169-400-405	Öleinfüllsieb	406-004-VS	Steckverbinder für Rohr Ø 6; Bestellcode 2	506-140-VS	Schwenkverschraubung für Rohr Ø 6; Bestellcode 3	408-004-VS	Steckverbinder für Rohr Ø 8; Bestellcode 4	466-431-001	Verschlusschraube; Bestellcode X	995-901-061	Adapterplatte für Einbau; 214 x 48 x 10 mm, 8.4 x 1.9 x 0.4 in
Bestellnummer	Beschreibung																				
161-120-067+924	3/2-Wege-Lufteinlassventil, 24 VDC																				
995-901-063	Druckminderventil																				
169-400-405	Öleinfüllsieb																				
406-004-VS	Steckverbinder für Rohr Ø 6; Bestellcode 2																				
506-140-VS	Schwenkverschraubung für Rohr Ø 6; Bestellcode 3																				
408-004-VS	Steckverbinder für Rohr Ø 8; Bestellcode 4																				
466-431-001	Verschlusschraube; Bestellcode X																				
995-901-061	Adapterplatte für Einbau; 214 x 48 x 10 mm, 8.4 x 1.9 x 0.4 in																				
<p>169-400-405</p> 	<p>995-901-063</p> 	<p>995-901-061</p> 																			

## Pumpenaggregat

# P-886

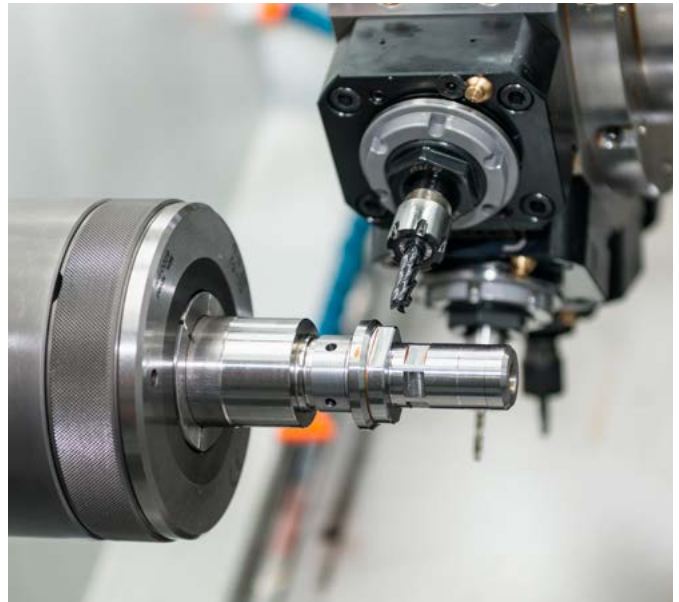

### Beschreibung

Die Pumpe P-886 ist eine Ölpumpe ohne Behälter, konzipiert für den Anschluss an eine zentrale Befüllleitung. Der Schmierstoffaustrag erfolgt beim Vorwärtshub des Kolbens. Druckentlastung beim Rückwärtshub über integriertes Rückschlag-/Entlastungsventil durch einen M10x1-Ölauslass an der Schmierstoffleitung.

### Eigenschaften und Vorteile

- konzipiert für den Anschluss an eine zentrale Befüllleitung
- Komponenten für separates Nachfüllsystem auf Anfrage erhältlich
- Geeignet für Schmierstoffverteiler der Kategorien 1, 2 and 3 (→ page 93)

### Anwendungen

- Kunststoffverarbeitung
- Lebensmittel- und Getränkeindustrie
- Fördertechnik
- Verpackung

### Technische Daten

Order number	<b>P-886</b>
Funktion	Druckluft- oder hydraulisch betätigte Kolbenpumpe
Auslässe	1
Fördermenge	30 cm <sup>3</sup> /Hub, 1.8 in <sup>3</sup> /Hub
Schmierstoff	Mineral- oder synthetische Öle, kunststoffverträglich, NBR-Elastomere, Kupfer und Kupferlegierungen
Betriebstemperatur	10 bis +40 °C 50 bis +104 °F
Betriebsdruck	max. 35 bar, max. 508 psi
Actuation pressure	4–10 bar, 58–145 psi
Behälter	extern
Auslassverschraubung	M14×1,5 (für Rohr Ø8 mm)
Einlassverschraubung	M16×1,5 (für Rohr Ø10 mm)
Anschluss Lufteinlass	G1/4 (für Rohr Ø8 mm)
Rückschlagventil	M10×1 (für Rohr Ø6 mm)
Auslassanschluss	
Schutzart	IP 54
Abmessungen	108 × 219 × 108 mm 4.25 × 8.62 × 4.25 in
Einbaulage	beliebig



### HINWEIS

Weitere technische Informationen, technische Zeichnungen, Zubehör, Ersatzteile und Beschreibungen der Produktfunktionen auf [SKF.com/schmierung](http://SKF.com/schmierung):



### Beschreibung

Das Pumpenmodell 82676 ist eine Pumpe mit hoher Fördermenge. Die Befüllung erfolgt über einen kundenseitigen Hochbehälter. Der Kolben wird durch Druckluftbeaufschlagung vor- und zurückbewegt. Der Schmierstoffaustag erfolgt beim Vorlauf des Kolbens Druckentlastung beim Rücklauf über integriertes Rückschlag-/Entlastungsventil durch einen 1/2"-NPTF(F)-Öleinlass an der Schmierstoffleitung (Druck max 5,5 bar; 80 psi).

### Eigenschaften und Vorteile

- Die Befüllung erfolgt mit hoher Fördermenge über einen kundenseitigen Hochbehälter
- Komponenten für separates Nachfüllsystem auf Anfrage erhältlich
- Geeignet für Schmierstoffverteiler der Kategorie 4 (→ Seite 93)

### Anwendungen

- Stahlwerke
- Verpackungsanlagen
- Kunststoffverarbeitung
- Fördertechnik
- Lebensmittel- und Getränkeindustrie



### Technische Daten

Bestellnummer	<b>82676</b>
Funktionsprinzip	luftbetätigte Kolbenpumpe (Einhub)
Auslässe	1
Fördermenge	39,3 cm <sup>3</sup> /Hub, 2.4 in <sup>3</sup> /Hub
Betriebsfrequenz	
Schmierstoff	Öl, synthetische Öle auf Anfrage
Betriebstemperatur	-23 bis +65 °C -10 bis +150 °F
Betriebsdruck	max. 70 bar, 1 000 psi
Behälter	extern
Auslassanschluss	1/4 NPTF (F)
Übersetzungsverhältnis	20:1
Druckluftventil	erforderlich, 4-Wege
Abmessungen	470 × 146 × 533 mm 18.5 × 5.75 × 21 in
Einbaulage	vertikal



### HINWEIS

Weitere technische Informationen, technische Zeichnungen, Zubehör, Ersatzteile und Beschreibungen der Produktfunktionen auf [SKF.com/schmierung](http://SKF.com/schmierung).

## Pumpenaggregat

82570



## Beschreibung

Das Modell 82570 ist eine pneumatisch betätigte Pumpe mit hoher Fördermenge. Der Schmierstoffaustrag erfolgt beim Vorwärtshub des Kolbens. Beim Rückwärtshub wird die Pumpe über ein integriertes Rückschlag-/ Entlüftungsventil entlüftet. Der Acrylbehälter wird über einen Füllstutzen mit Sieb aufgefüllt.

## Eigenschaften und Vorteile

- Behälter mit Füllstutzen und integriertem Sieb
- Komponenten für separates Nachfüllsystem auf Anfrage erhältlich
- Geeignet für Schmierstoffverteiler der Kategorien 2, 3 und 4 (→ Seite 93)

## Anwendungen

- Textilmaschinen
- Stahlwerke
- Verpackungsanlagen
- Kunststoffverarbeitung
- Fördertechnik
- Lebensmittel- und Getränkeindustrie

## Technische Daten

Bestellnummer	<b>82570</b>
Funktion	luftbetätigte Kolbenpumpe (Einhub)
Auslässe	1
Fördermenge	39,3 cm <sup>3</sup> /Hub, 2,4 in <sup>3</sup> /Hub
Betriebsfrequenz	Öl, synthetische Öle auf Anfrage
Schmierstoff	-23 bis +65 °C
Betriebstemperatur	-10 bis +150 °F
Betriebsdruck	max. 70 bar, 1 000 psi
Behälter	2,0 l, 0,5 gal
Behälterwerkstoff	Acryl
Auslassanschluss	1/4 NPTF (F)
Übersetzungsverhältnis	20:1
Druckluftventil	erforderlich, 4-Wege
Abmessungen	451 x 146 x 464 mm
Einbaulage	17,75 x 5,75 x 18,25 in vertikal



## HINWEIS

Weitere technische Informationen, technische Zeichnungen, Zubehör, Ersatzteile und Beschreibungen der Produktfunktionen auf [SKF.com/schmierung](http://SKF.com/schmierung).



### Beschreibung

Modell 1826 ist eine Pumpe in Modulbauweise und besteht aus Druckluftmotor, angeschlossenem Pumpenrohr, Entlastungsventil-Baugruppe, Fassdeckel, Steuerung, Schmierstoff-Anschlusschläuchen und Sicherheitsdruckregler. Die Überwachung des modular aufgebauten Druckluftmotors erfolgt voll automatisch. Die dem Motor zugeführte Druckluft bewegt den oszillierenden Kolben im Zylinder nach oben und unten. Gleichzeitig strömt über ein Umlenklech Abluft aus der gegenüberliegenden Zylinderkammer. Ein Signalventil fungiert als Sensor und leitet pneumatischen Signaldruck an ein Relaisventil weiter, sobald der Kolben in einer Richtung voll ausgefahren ist. Das Relaisventil schaltet dann pneumatisch auf die Gegenrichtung des Kolbens um. Auf diese Weise wird die Hin- und Herbewegung des Kolbens erzeugt. Die Pumpe setzt sich aus zwei Modulen zusammen: dem Druckluftmotor und der Pumpenleitung mit integriertem Klappenkolben. Die oszillierende Bewegung des Motors setzt den Schöpfkolben in Bewegung, so dass Schmierstoff angesaugt wird. Die Pumpe wird in Modulen geliefert, kann aber auf Anfrage auch komplett montiert geliefert werden.

### Eigenschaften und Vorteile

- PowerMaster Druckluftmotor mit mittlerem Volumen
- Pumpenleitung aus Kohlenstoffstahl mit Kolben in Schaufelfußausführung und passgenauer Buchse
- Entlastungsventil-Baugruppe und Sicherheitsdruckregler enthalten
- Fassdeckel für Standardfässer à 200 Liter bzw. 55 US-Gallonen (mit abnehmbarem Deckel)
- Modulare, verschleißfeste und robuste Konstruktion
- Geeignet für Schmierstoffverteiler der Kategorien 2, 3 und 4

### Anwendungen

- Stahlwerke, Glasindustrie, Kunststoffverarbeitung
- Lebensmittel und Getränkeindustrie



### Technische Daten

Bestellnummer	<b>1826</b>
Funktionsprinzip	luftbetätigte Kolbenpumpe
Auslässe	1
Fördermenge	7.571 cm <sup>3</sup> /min, 462 in <sup>3</sup> /min
Schmierstoff	Öl
<b>Pumpenleitung 84991</b>	
Volume/Zyklus (nach oben und unten)	100 cm <sup>3</sup> ; 6.10 in <sup>3</sup>
Max. Pumpzyklen/Minute	70 zulässig
Betriebstemperatur	-34 bis +93 °C -29 bis +199 °F
Betriebsdruck	max. 70 bar; 1 000 psi
Lufteinlass	3/8 NPTF (F)
Auslassanschluss	3/4 NPTF (F)
Übersetzungsverhältnis	24:1
Abmessungen	
Gesamtlänge	1 464 mm; 57.64 in
Eintauchlänge	864 mm; 34.01 in
Einbaulage	vertikal
<b>Steuergerät</b>	
Betriebsspannung	110 VAC, 50 Hz; 120 VAC, 60 Hz

### HINWEIS

Weitere technische Informationen, technische Zeichnungen, Zubehör, Ersatzteile und Beschreibungen der Produktfunktionen auf [SKF.com/schmierung](http://SKF.com/schmierung).

## Pumpenaggregat

# ECP



### Beschreibung

Die elektrische Kartuschenpumpe (ECP) dient zur Schmierung von Lagern und Linearführungen in kleinen Maschinen. Sie ist mit einem integrierten Überdruckventil ausgerüstet. Diese elektrische Kolbenpumpe läuft mit 24 VDC und lässt sich bequem über eine externe SPS steuern. Darüber hinaus kann an der Pumpe manuell ein Schmierzyklus ausgelöst werden. Sie ist optional mit einem Füllstandsschalter für die Kartusche lieferbar. Mit einfach austauschbaren Kartuschen eignet sich die Pumpe für Ölviskositäten von 20 bis 1 500 mm<sup>2</sup>/s und Fließfett der NLGI-Klassen 00 und 000.

### Eigenschaften und Vorteile

- Kostengünstige Lösung
- Benutzerfreundliche Verwendung
- Erhöhte Zuverlässigkeit
- Geringeres Risiko der Verwendung falscher oder verunreinigter Schmierstoffe
- Reduzierung von ungeplanten Stillstandzeiten
- Verlängerung der Instandhaltungsintervalle
- Verringert Umweltbeeinträchtigungen dank effizientem Schmierstoffgebrauch
- Geeignet für Schmierstoffverteiler der Kategorien 1, 2 and 3 (→ Seite 93)

### Anwendungen

- Automatisierung
- Werkzeugmaschinen
- Fördertechnik
- Kunststoffverarbeitung
- Lebensmittel- und Getränkeindustrie

### Technische Daten

Funktion	elektrisch betätigte Kolbenpumpe
Auslässe	2
Fördermenge	Fließfett: 12 cm <sup>3</sup> /min; 0.73 in <sup>3</sup> /min Öl: 0.012 l/min; 0.0027 gal/min
Schmierstoff	Öl: 20 bis 1 500 mm <sup>2</sup> /s Fließfett: NLGI 00, 000
Betriebstemperatur	+10 bis +50 °C; +50 bis +122 °F
Betriebsdruck	max. 38 bar; 550 psi
Behälter	vorgefüllte Kartusche 120 ml; 4.06 l. oz. oder fest installierter Behälter 0,5; 1,0 oder 1,7 l; 1.06; 2.1; 3.6 pt
Auslassgewinde	Gewinde M10×1 oder SKF Steckverbinder 6–8 mm
Betriebsspannung	24 VDC
Abmessungen	ohne Kartusche: 143×172×121 mm 5.63×6.77×4.76 in mit Kartusche: 307,5×172×121 mm 12.1×6.77×4.76 in mit fest installiertem Behälter: min. 240×239×210 mm min 9.45×9.40×8.27 in max. 240×439×210 mm min 9.45×17.28×8.27 in
Einbaulage	senkrecht

### NOTE

Weitere technische Informationen, technische Zeichnungen Zubehör, Ersatzteile und Beschreibungen der Produktfunktionen auf [SKF.com/schmierung](http://SKF.com/schmierung):  
**16966DE, 951-170-232**



3D  
[skf-lubrication.partcommunity.com/3d-cad-models](http://skf-lubrication.partcommunity.com/3d-cad-models)



# Pumpenaggregat

## ECP

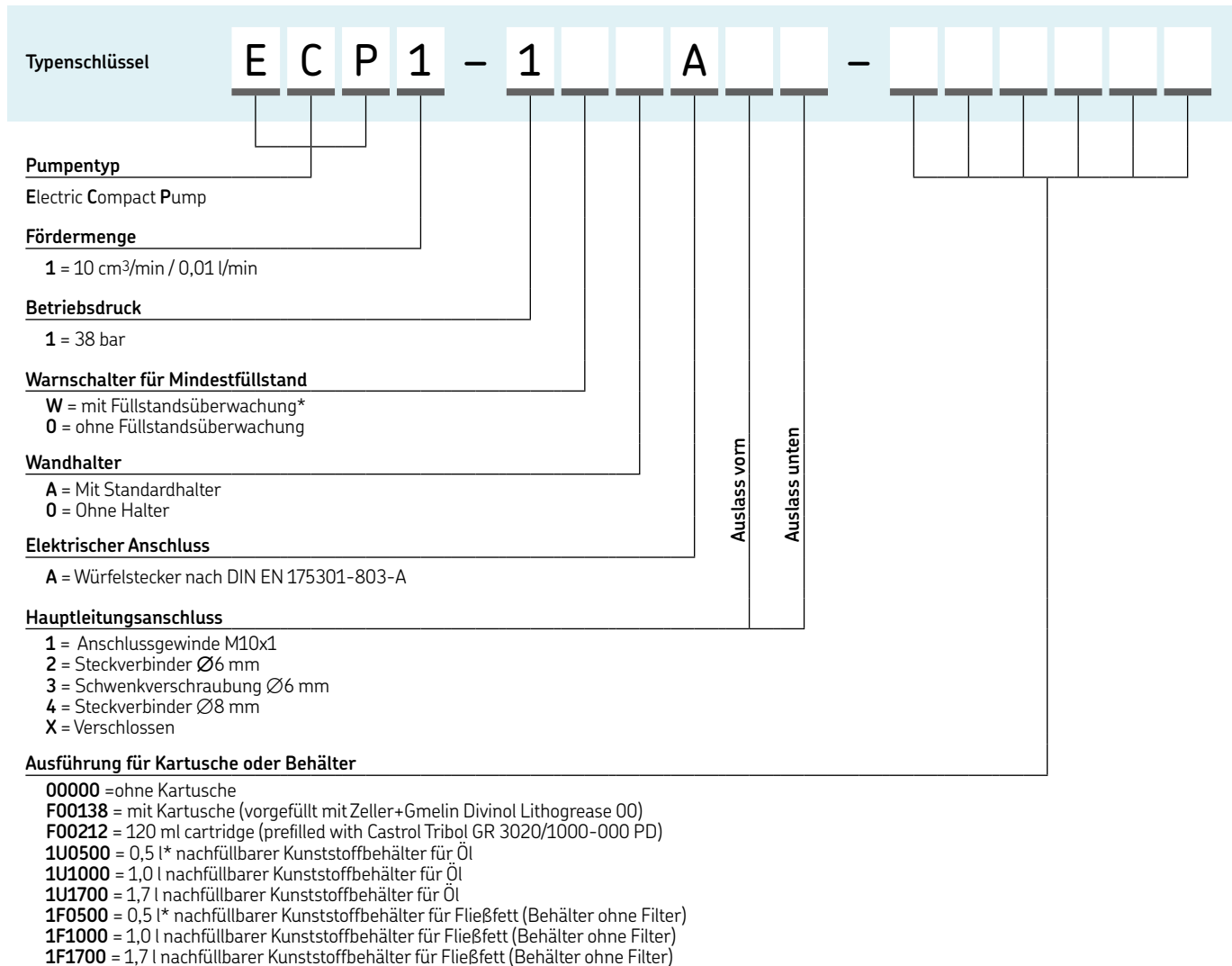

\* HINWEIS: Die Ausführung mit 0,5 l-Behälter ist nicht mit Warnschalter bzw. Öfüllfilter erhältlich.

## Zubehör

### Vorgefüllte Standardkartusche, 380 ml

Schmierstoff <sup>1)</sup>	Menge	Bestellcode
Castrol Tribol GR 3020/1000-000 PD <sup>2)</sup>	10 Stück	LF002/MR120
Castrol Tribol GR 3020/1000-000 PD <sup>3)</sup>	10 Stück	LF002/MR380
Zeller Gmelin Divinol Lithogrease 00 <sup>3)</sup>	10 Stück	LF001/MR380

### Hauptleitungsanschlüsse

Anschlussgewinde M10x1	1 Stück	898-110-120
Steckverbinder Ø6 mm	1 Stück	406-004-VS
Schwenkverschraubung Ø6 mm	1 Stück	506-140-VS
Steckverbinder Ø8 mm	1 Stück	408-007-VS
Verschlusskappe	1 Stück	466-431-001

<sup>1)</sup> Weitere Schmierstoffe auf Anfrage  
<sup>2)</sup> 120 ml  
<sup>3)</sup> 380 ml

### Elektrische Anschlüsse

Rechteckstecker nach DIN EN175301-803-A	179-990-033 / -147
Rundstecker M12x1, gerade nach DIN EN61076-2-101	179-990-371 / -381
Runder Winkelstecker M12x1, nach DIN EN61076-2-101	179-990-372 / -382

### Überdruckventile, 60 bar, für Hauptleitung

Überdruckventil Ø6 mm	451-006-060
Überdruckventil Ø8 mm	451-008-060

## Pumpenaggregat

# P 653S (Öl)

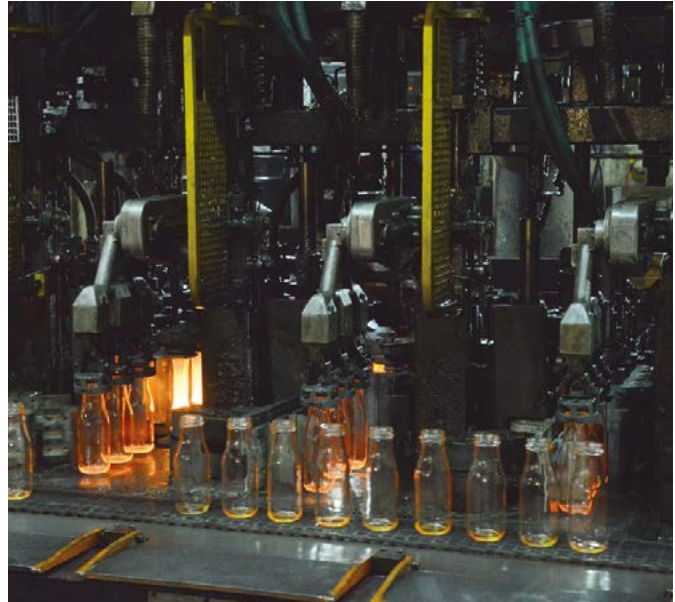

### Beschreibung

Die elektrisch angetriebene SKF Lincoln P653S Ölpumpe eignet sich für viele Einsatzbereiche. Sie vereinfacht das Konzept Ihres Schmier-systems und bietet große Flexibilität. Als Teil der Centro-Matic Familie kommt die Pumpe als kompakte Einheit komplett mit einem Behälter, Drucksensor, Entlüftungsventil und Steuerung.

### Eigenschaften und Vorteile

- Integration von wichtigen Systemkomponenten senkt Arbeits- und Gesamtkosten
- Vereinfacht das Design von Schmier-systemen
- Kürzere Installationszeiten dank Plug-and-Play-Pumpendesign
- Minimiert den Schmierstoffverbrauch, da nur geschmiert wird, wenn die Maschine in Betrieb ist
- Geeignet für Schmierstoffverteiler der Kategorien 4 (→ Seite 93)

### Anwendungen

- Automatisierung, Werkzeugmaschinen
- Glasherstellungsanlagen
- Holzverarbeitungseinrichtungen
- Öl- und Gasanlagen
- Stahlwerke



#### HINWEIS

Weitere technische Informationen, technische Zeichnungen, Zubehör, Ersatzteile und Beschreibungen der Produktfunktionen auf [SKF.com/schmierung](http://SKF.com/schmierung):

**16072 DE**

### Technische Daten

Funktion	elektrisch betätigte Kolbenpumpe
Auslässe	1
Fördermenge	24,6 cm <sup>3</sup> /min, 1,5 in <sup>3</sup> /min
Schmierstoff	Öl, min. 40 mm <sup>2</sup> /s (cST)
Betriebstemperatur	0 bis +50 °C; +32 bis +122 °F
Betriebsdruck	mit Druckschalter: 240 bar, 3 500 psi mit Druckgeber: werkseitige Voreinstellung 82 bar, 1 200 psi
Behälter	4 l, 1 gal; 8 l, 2 gal
Werkstoff (Behälter)	Thermoplast
Auslassanschluss	G 1/4
Eingangsspannung	120/230 VAC <sup>1)</sup>
Strom	max. 1,7 A
Frequenz	47 bis 63 Hz
Pausenzeit	max. 59 h, 59 min min. 4 min
Pausenzeitstufen	1 h oder 1 min
Pumpzeit	max. 12 min
Abmessungen	modellabhängig min. 240 × 467 × 235 mm max. 240 × 508 × 235 mm min. 9.5 × 18.4 × 9.25 in max. 9.5 × 20 × 9.25 in
Einbaulage	senkrecht
<b>Pumpenelemente</b>	
Kolben	Ø 7 mm, 0.3 in
Angeschlossene Anzahl	3
Schutzart	1P 6K9K

<sup>1)</sup> Ausführung für 24 VDC auf Anfrage erhältlich.

## Pumpenaggregat

# P 653S (Öl)

### Bestellinformationen

Bestellnummer	Betriebsspannung		Fassungsvermögen des Behälters		Interner Wandler	Interner und end-of-line Druckschalter	Interner und end-of-line Wandler	Schmierstoffdruck gemessen in
	24 V DC	120/230 V AC	l	gal				
Anzeige und Druckeinstellungen in psi								
<b>80127</b>	–	•	4	1	•	–	–	psi
<b>80128</b>	–	•	8	2	•	–	–	psi
Anzeige und Druckeinstellungen in psi								
<b>645-41370-1</b>	•	–	4	1	•	–	–	bar
<b>645-41325-3</b>	•	–	8	2	•	–	–	bar
<b>6450-00000029</b>	•	–	15	4	•	–	–	bar
<b>645-41370-2</b>	–	•	4	1	•	–	–	bar
<b>645-41370-3</b>	–	•	4	1	•	–	–	bar

## Pumpenaggregat

### KFU



#### Beschreibung

Wenn die Zahnradpumpe in Betrieb ist, versorgt sie Nachschmierverteiler über das Hauptleitungsnetz kontinuierlich mit Schmierstoff. Sobald die Dosierräume der Schmierstoffverteiler voll sind, fließt der überschüssige Schmierstoff über das Sicherheitsventil zurück in den Behälter. Am Ende der Pumpenlaufzeit öffnet sich das Druckentlastungsventil, sodass der Druck in der Hauptleitung auf einen Restdruck von 0,2 bis 1,0 bar (2.9 bis 14.5 psi) fällt. Daraufhin wird der Schmierstoff von den Federkolben der Schmierstoffverteiler aus den Dosierräumen zu den Schmierstellen transportiert.

#### Eigenschaften und Vorteile

- Das Pumpenaggregat umfasst: Zahnradpumpe mit Überdruckventil, Sicherheitsventil, Gleichstrommotor, transparenter Schmierstoffbehälter, Füllstutzen und Befestigungswinkel
- Eine Haube schützt den Gleichstrommotor und Füllstutzen vor Verunreinigungen
- Minimierter Verschleiß
- Weniger Stillstandszeiten
- Senkung der Wartungskosten durch automatische Schmierung
- Geeignet für Schmierstoffverteiler der Kategorien 1, 2 and 3 (→ Seite 93)

#### Anwendungen

- Landwirtschaft
- Baumaschinen
- LKW, Sattelaufleger und Busse



#### Technische Daten

Funktion	elektrisch betätigte Zahnradpumpe
Auslässe	1
Fördermenge 1)	140 cm <sup>3</sup> /min, 8,5 in <sup>3</sup> /min
Schmierstoff	Fließfett, NLGI 000, 00
Betriebstemperatur	-25 bis +75 °C; -13 bis +167 °F
Betriebsdruck	max. 38 bar, 550 psi
Behälter	2,7 or 6 l; 0.7 or 1.6 gal
Werkstoff	Stahl, Kunststoff
	Dichtungen: FKM, NBR
	Behälter: Transparenter Kunststoff
Hauptanschluss	Hauptsächlich Kunststoffrohr Ø 10 x 1.5 aber auch Stahlrohr Ø 10 x 0.7
	Schlauch SLH10-...
Sekundärer Anschluss	Hauptsächlich Kunststoffrohre Ø 4 x 0.85.;
	bei größeren Bewegungen zwischen Schmierstelle und Chassis: Schlauch 734 ...
Betriebsspannung	12 oder 24 VDC
Schutzart	IP 59k
Abmessungen	min. 268 x 154 x 325 mm max. 343 x 184 x 364 mm min. 10.5 x 6 x 12.7 in max. 13.5 x 7.2 x 14.3 in
Einbaulage	vertikal

1) Bei einem Gegendruck von 38 bar (550 psi) und einer Temperatur von +25 °C (+77 °F)



#### HINWEIS

Weitere technische Informationen, technische Zeichnungen, Zubehör, Ersatzteile und Beschreibungen der Produktfunktionen auf [SKF.com/schmierung](http://SKF.com/schmierung):

**1-9420-DE, 951-170-006 DE**



3D

[skf-lubrication.partcommunity.com/3d-cad-models](http://skf-lubrication.partcommunity.com/3d-cad-models)

## Pumpenaggregat

# KFU

### Bestellinformationen

Bestellnummer	Behälter		Betriebsspannung	
	l	gal	VDC	Amp
<b>KFU2-40+912</b>	2,7	0.71	12	7.5
<b>KFU2-40+924</b>	2,7	0.71	24	7.5
<b>KFU6-20+912</b> <sup>1)</sup>	6	1.6	12	7.5
<b>KFU6-20+924</b> <sup>1)</sup>	6	1.6	24	7.5
<b>KFUS2-64+924</b>	2,7	0.71	24	8

<sup>1)</sup> Dieses Aggregat sollte nur für Systeme mit einem jährlichen Schmierstoffverbrauch von mindestens 6 l (1.6 gal) verwendet werden

## Pumpenaggregat

### MKU



### Beschreibung

MKU-Zahnradpumpenaggregate werden in Einleitungssystemen eingesetzt. Sie sind mit einem vorinstallierten Druckregelventil und einem Überdruckventil ausgestattet. Diese Aggregate sind optional mit Manometer zur optischen Überwachung von Druckänderungen in der Hauptleitung erhältlich. Elektrische Drucküberwachung erfolgt über einen integrierten Druckschalter. Füllstandsüberwachung ist ebenfalls möglich. Die Pumpenaggregate werden extern über das Maschinensteuerungssystem oder über ein integriertes Steuergerät gesteuert. MKU-Aggregate sind auch mit einer Drucktaste lieferbar, über die jederzeit eine Zwischenschmierung ausgelöst werden kann. Die Hauptfunktionselemente sind in den Deckel integriert. Eine Kunststoffkappe schützt die elektrischen Komponenten vor Verunreinigungen wie Schmutz und Staub.

### Eigenschaften und Vorteile

- Integriertes Druckbegrenzungs- und Druckentlastungsventil
- Optional: elektrischer Druckschalter, Manometer, Schwimmerschalter
- Externe Steuerung über SPS oder mittels internem Steuergerät möglich
- Alle wichtigen Funktionen sind in den Deckel integriert
- Modulare Bauweise
- Geeignet für Schmierstoffverteiler der Kategorien 1 (→ Seite 93)

### Anwendungen

- Fördertechnik
- Autoindustrie
- Werkzeugmaschinen und Textilmaschinen
- Druck und Endverarbeitung
- Industriemontage und Automatisierung
- Textilindustrie

### Technische Daten

Funktion	elektrisch betätigte Zahnradpumpe
Fördermenge	100; 200; 500 cm <sup>3</sup> /min 6; 12; 31 in <sup>3</sup> /min
Schmierstoff	Mineralöl oder synthetisches Öl, 20 bis 1 500 mm <sup>2</sup> /s
Betriebstemperatur	+10 bis +40 °C +50 bis +104 °F
Betriebsdruck	max. 30 bar, 435 psi
Behälter	2,0; 3,0 und 6,0 l 0,5, 0,8 und 1,6 gal
Werkstoff (Behälter)	Kunststoff, Metall
Auslassanschluss	G 1/4
Betriebsspannung	24 VDC; 115 VAC; 230 VAC
Schutzart	IP 54
Abmessungen:	
Pumpenaggregat mit	
2 l; 0,5 gal Kunststoffbehälter	204 × 130 × 298 mm 8 × 5,2 × 11,7 in
3 l; 0,8 gal Kunststoffbehälter	286 × 132 × 298 mm 11,3 × 5,2 × 11,7 in
3 l; 0,8 gal Metallbehälter	286 × 132 × 313 mm 11,3 × 5,2 × 12,3 in
6 l; 1,5 gal Kunststoffbehälter	290 × 178 × 334 mm 11,4 × 7 × 13,2 in
Einbaulage	vertikal

### HINWEIS

Weitere technische Informationen, technische Zeichnungen, Zubehör, Ersatzteile und Beschreibungen der Produktfunktionen auf [SKF.com/schmierung](http://SKF.com/schmierung):

**1-1203-DE, 951-170-005 DE**



3D

[skf-lubrication.partcommunity.com/3d-cad-models](http://skf-lubrication.partcommunity.com/3d-cad-models)

**Typenschlüssel** **M K U - 1 0 0 0 +**

**Produktreihe MKx**  
**Schmierstoff**  
 U = Öl

**Förderleistung**

	1	2	3	4
1 = 0.1 l/min	•	•	•	-
2 = 0.2 l/min	-	•	•	•
5 = 0.5 l/min	-	•	•	•

**Schmierstoffbehälter, Steuerung**

Schmierstoffbehälter	1	2	3	4
	2 l, plastic	3 l, plastic	3 l, metal	6 l, plastic
<b>Steuerung</b>				
A = Keine Steuerung, mit Klemmenleiste	•	•	•	•
B = Keine Steuerung, mit Klemmenleiste und Taster	•	•	•	•
C = IG38-30-1 <sup>1)</sup>	-	•	•	•
D = IZ38-30-1 <sup>1)</sup>	-	•	•	•
E = IGZ36-20-S6-1 <sup>1)2)</sup>	-	•	•	•

<sup>1)</sup> Bei Auswahl von Steuerung C, D, oder E ist Überwachung C auszuwählen  
<sup>2)</sup> Bei Auswahl von Steuerung E ist der elektrische Anschluss 1 auszuwählen. Beschreibung der Steuereinheiten siehe Seite 149.

**Überwachung**

	X	A	B	C	D	E
<b>Füllstandsschalter</b>						
Ohne Füllstandsschalter	•	•	-	-	-	-
Schließer (Kabelbruchererkennung)	-	-	•	•	-	-
Öffner (keine Kabelbruchererkennung)	-	-	-	-	•	•
<b>Druckschalter 20 bar</b>						
Ohne Druckschalter	•	-	•	-	•	-
Öffner	-	•	-	•	-	•

**Spannungsschlüssel**

	Spannung	Frequenz	Steuerung
924 <sup>3)</sup>	24 V DC	-	A, B, E
428	230 V AC	50/60 Hz	A, B, C, D, E
429	115 V AC	50/60 Hz	A, B, C, D, E

<sup>3)</sup> Nur bei einer Förderleistung von 0,1 und 0,2 l/min möglich.

**Elektrischer Anschluss**

Steuerung	A	B	A,B	C	D	E
<b>Überwachung</b>	X	A	B	C	D	E
<b>Elektrischer Anschluss</b>						
0 = 2 Kabelverschraubungen	-	•	•	•	•	-
1 = Kabelverschraubung; 1 Rechteckstecker	-	•	•	•	•	•
2 = Rundstecker M12x1; 1 Rechteckstecker <sup>4)</sup>	-	•	•	•	•	-
3 = 1 Stopfen; 1 Kabelverschraubung	•	-	-	-	-	-
4 = 1 Stopfen; 1 Rechteckstecker	•	-	-	-	-	-

<sup>4)</sup> Nur für Ausführungen ohne Steuerung.

**Manometer**

0 = ohne Manometer  
 1 = mit Manometer

**Bestellbeispiel**

**MKU1-11AC10000+924**

- Zahnradpumpenaggregat für Öl
- Förderleistung 0.1 l/min
- 1. Generation
- 2-l-Kunststoffbehälter
- Keine Steuerung, mit Klemmenleiste
- Füllstandsschalter (Schließer),
- Druckschalter (Öffner)
- Mit Manometer
- 2 Kabelverschraubungen
- Spannung 24 V DC

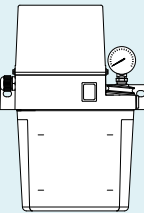

## Pumpenaggregat

# MKF



### Beschreibung

MKF-Zahnradpumpenaggregate werden in Einleitungssystemen zur Förderung von Fließfetten der NLGI-Klassen 000 und 00 eingesetzt. Sie sind mit einem vorinstallierten Druckregelventil und einem Überdruckventil ausgestattet. Elektrische Drucküberwachung erfolgt über einen integrierten Druckschalter. Füllstandsüberwachung ist ebenfalls möglich. Diese Aggregate werden extern über das Maschinensteuerungssystem oder über ein integriertes Steuergerät gesteuert. MKF-Aggregate sind auch mit einer Drucktaste lieferbar, über die jederzeit eine Zwischenschmierung ausgelöst werden kann. Die Hauptfunktionselemente sind in den Deckel integriert. Eine Kunststoffkappe schützt die elektrischen Komponenten vor Verunreinigungen wie Schmutz und Staub.

### Eigenschaften und Vorteile

- Integriertes Druckbegrenzungs- und Druckentlastungsventil
- Optional: elektrischer Druckschalter, Manometer, Schwimmerschalter
- Externe Steuerung über SPS oder mittels internem Steuergerät möglich
- Alle wichtigen Funktionen sind in den Deckel integriert
- Modulare Bauweise
- Geeignet für Schmierstoffverteiler der Kategorien 1 and 2 (→ Seite 93)

### Anwendungen

- Fördertechnik
- Autoindustrie
- Werkzeugmaschinen
- Druck und Endverarbeitung
- Industriemontage und Automatisierung
- Textilmaschinen



### Technische Daten

Funktion	elektrisch betätigte Zahnradpumpe
Fördermenge	100; 200; 500 cm <sup>3</sup> /min 6; 12; 31 in <sup>3</sup> /min
Schmierstoff	Fließfett NLGI 000 or 00, kompatibel mit Kunststoffen, NBR Elastomeren, Kupfer und Kupferlegierungen
Betriebstemperatur	+10 bis +40 °C; +50 bis +104 °F
Betriebsdruck	max. 30 bar, 435 psi
Behälter	2,0; 3,0 and 6,0 l, 0,5, 0,8 and 1,6 gal
Werkstoff (Behälter)	Kunststoff, Metall
Auslassanschluss	G1/4
Betriebsspannung	24 VDC; 115 VAC; 230 VAC
Schutzart	IP 54
Abmessungen:	
Pumpenaggregat mit	
2 l; 0,5 gal Kunststoffbehälter	204 × 130 × 298 mm 8 × 5.2 × 11.7 in
3 l; 0,8 gal Kunststoffbehälter	286 × 132 × 298 mm 11.3 × 5.2 × 11.7 in
3 l; 0,8 gal Metallbehälter,	286 × 132 × 313 mm 11.3 × 5.2 × 12.3 in
6 l; 1,5 gal Kunststoffbehälter	290 × 178 × 334 mm 11.4 × 7 × 13.2 in
Einbaulage	vertikal

### HINWEIS

Weitere technische Informationen, technische Zeichnungen, Zubehör, Ersatzteile und Beschreibungen der Produktfunktionen auf [SKF.com/schmierung](http://SKF.com/schmierung):

**1-1203-DE, 951-170-005 DE**



3D

[skf-lubrication.partcommunity.com/3d-cad-models](http://skf-lubrication.partcommunity.com/3d-cad-models)



**Typenschlüssel**      **M K F - 1 0 0 0 +**

**Produktreihe MK**

**Schmierstoff**  
F = Fließfett

**Förderleistung**

1 = 0.1 l/min	•	•	-
2 = 0.2 l/min	-	•	•

**Schmierstoffbehälter, Steuerung**

Schmierstoffbehälter	1 2 l, Kunststoff	2 3 l, Kunststoff	4 6 l, Kunststoff
<b>Steuerung</b>			
A = Keine Steuerung, mit Klemmleiste	•	•	•
B = Keine Steuerung, mit Klemmleiste und Taster	•	•	•
C = IG38-30-1 <sup>1)</sup>	-	•	•
D = IZ38-30-1 <sup>1)</sup>	-	•	•
E = IGZ36-20-S6-1 <sup>1)2)</sup>	-	•	•

<sup>1)</sup> Bei Auswahl von Steuerung C, D, oder E ist Überwachung C auszuwählen.  
<sup>2)</sup> Bei Auswahl von Steuerung E ist der elektrische Anschluss 1 auszuwählen. Beschreibung der Steuereinheiten siehe Seite 147

**Überwachung**

	X	A	B	C
<b>Füllstandsschalter</b>				
Ohne Füllstandsschalter	•	•	-	-
Schließer (Kabelbruchererkennung)	-	-	•	•
Öffner (keine Kabelbruchererkennung)	-	-	-	-
<b>Druckschalter 20 bar</b>				
Ohne Druckschalter	•	-	•	-
Öffner	-	•	-	•

**Spannungsschlüssel**

	Spannung	Frequenz	Steuerung
924	24 V DC	-	A, B, E
428	230 V AC	50/60 Hz	A, B, C, D, E
429	115 V AC	50/60 Hz	A, B, C, D, E

**Elektrischer Anschluss**

Steuerung	A B	AB	C D	E
<b>Überwachung</b>	X	A	B	C
<b>Elektrischer Anschluss</b>				
0 = 2 Kabelverschraubungen	-	•	•	•
1 = Kabelverschraubung; 1 Rechteckstecker	-	•	•	•
2 = Rundstecker M12x1; 1 Rechteckstecker <sup>4)</sup>	-	•	•	-
3 = 1 Stopfen; 1 Kabelverschraubung	•	-	-	-
4 = 1 Stopfen; 1 Rechteckstecker	•	-	-	-

<sup>3)</sup> Nur für Ausführungen ohne Steuerung.

**Manometer**

0 = ohne Manometer  
1 = mit Manometer

**Bestellbeispiel**

**MKF1-11AC10000+924**

- Zahnradpumpenaggregat für Fließfett
- Förderleistung 0.1 l/min
- 1. Generation
- 2-l-Kunststoffbehälter
- Keine Steuerung, mit Klemmleiste
- Füllstandsschalter (Schließer), Druckschalter (Öffner)
- Mit Manometer
- 2 Kabelverschraubungen
- Spannung 24 V DC

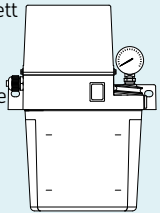

## Pumpenaggregat

### MFE



#### Beschreibung

Die Zahnradpumpenaggregate der MFE-Reihe sind für intermittierend betriebene Einleitungs-Zentralschmiersysteme mit Schmierstoffverteilern ausgelegt. Die Grundkonfiguration besteht aus einem Zahnradpumpenaggregat mit Motor, einem 3- oder 6-l-Schmierstoffbehälter aus Metall oder Kunststoff oder einem 15-l-Metallbehälter und Schwimmerschalter zur Überwachung des Mindestschmierstoffstands. Zusätzlich zur Grundausführung können die Aggregate mit Add-ons ausgerüstet werden.

#### Eigenschaften und Vorteile

- Integrierter Schwimmerschalter für Füllstandsüberwachung
- Integriertes Überdruckventil und Druckregelventil
- Motoren für verschiedene Spannungsbereiche und Zulassungen
- Sonderausführungen für eine große Bandbreite von Anwendungen
- Geeignet für intermittierenden Betrieb
- Installation der Pumpe auf dem Behälter oder separat
- Zuverlässig und vielseitig
- Geeignet für Schmierstoffverteiler der Kategorien 1 und 2 (→ Seite 93)

#### Anwendungen

- Automobilbau
- Metallbearbeitung, einschließlich Pressen
- Werkzeugmaschinen
- Druck und Endverarbeitung
- Industriemontage und Automatisierung

#### Technische Daten

Funktion	elektrisch betätigte Zahnradpumpe
Outlets	1
Fördermenge	250 bis 500 cm <sup>3</sup> /min, 15 bis 31 in <sup>3</sup> /min
Schmierstoff	Öl 5 bis 2 000 mm <sup>2</sup> /s und Fließfett NLGI 00, 000
Betriebstemperatur	-10 bis +60 °C; +14 bis +140 °F
Gegendruck	max. 17,5; 28 bar; max. 255, 405 psi
Behälter	3; 6; 15 l, 0,8, 1,6, 4 gal
Werkstoff (Behälter)	Kunststoff, Metall
Auslassanschluss	M14×1,5
Betriebsspannung	230/400 V AC
Schutzart	IP 54
Abmessungen:	
3 l; 0,8 gal Kunststoffbehälter	303 × 130 × 245 mm; 11,9 × 5,1 × 9,6 in
3 l; 0,8 gal Metallbehälter	332 × 178 × 312 mm; 13 × 7 × 12,3 in
6 l; 1,5 gal Kunststoffbehälter	319 × 128 × 265 mm; 12,6 × 5 × 10,4 in
6 l; 1,5 gal Metallbehälter	370 × 167 × 330 mm; 14,6 × 6,6 × 12,9 in
15 l; 4 gal Metallbehälter	453 × 200 × 436 mm; 17,8 × 7,8 × 17,2 in
Einbaulage	vertikal

#### Schwimmerschalter für Mindestölstandsüberwachung

Kontaktart	1 Wechsel 2 Wechselkontakte (Reedschalter)
Schaltspannung	max. 230 V AC, 230 V DC
Schaltstrom	max. 0,8 A; 1,0 A
Schaltleistung	max. 60 VA, 40 W <sup>1)</sup>
Schutzart	IP 65

<sup>1)</sup> Beim Schalten von Induktivlasten sind entsprechende Maßnahmen zum Schutz der Kontakte zu ergreifen



#### HINWEIS

Weitere technische Informationen, technische Zeichnungen, Zubehör, Ersatzteile und Beschreibungen der Produktfunktionen auf [SKF.com/schmierung](http://SKF.com/schmierung):

**1-1202-DE, 951-170-002 DE**

### MFE-Pumpenaggregate für Öl

Bestellnummer	Fassungs- vermögen		Werkstoff	Ausführung <sup>1)</sup>
	l	gal		
<b>MFE5-K3-2+299</b>	3	0.8	Kunststoff	CE-Grundauführung ohne Füllstandsüberwachung
<b>MFE5-KW3-2+299</b>	3	0.8	Kunststoff	CE-Grundauführung mit Mindestfüllstandsschalter
<b>MFE5-KW3-2-S4+299</b>	3	0.8	Kunststoff	CE-Grundauführung mit Mindestfüllstandsschalter inkl. Vorwarnung
<b>MFE5-KW3-S37+1GD</b>	3	0.8	Kunststoff	UL/CSA-Ausführung mit Füllstandsüberwachung inkl. Vorwarnung bei Mindestfüllstand
<b>MFE5-KW3-S35+1FW</b>	3	0.8	Kunststoff	CCC-Ausführung mit Füllstandsüberwachung inkl. Vorwarnung bei Mindestfüllstand
<b>MFE5-KW3-S24+MGP</b>	3	0.8	Kunststoff	CE-Ausführung mit 6-poligem Harting-Stecker und Füllstandsüberwachung inkl. Vorwarnung
<b>MFE5-K6+299</b>	6	1.6	Kunststoff	CE-Grundauführung ohne Füllstandsüberwachung
<b>MFE5-KW6+299</b>	6	1.6	Kunststoff	CE-Grundauführung mit Mindestfüllstandsschalter
<b>MFE5-KW6-S1+299</b>	6	1.6	Kunststoff	CE-Grundauführung mit Mindestfüllstandsschalter inkl. Vorwarnung
<b>MFE5-KW6-S42+1GD</b>	6	1.6	Kunststoff	UL/CSA-Ausführung mit Füllstandsüberwachung inkl. Vorwarnung bei Mindestfüllstand
<b>MFE5-KW6-S102+1FW</b>	6	1.6	Kunststoff	CCC-Ausführung mit Füllstandsüberwachung inkl. Vorwarnung bei Mindestfüllstand
<b>MFE5-KW6-S33+MGP</b>	6	1.6	Kunststoff	CE-Ausführung mit 6-poligem Harting-Stecker und Füllstandsüberwachung inkl. Vorwarnung
<b>MFE5-B3-2+299</b>	3	0.8	Metall	CE-Grundauführung ohne Füllstandsüberwachung
<b>MFE5-BW3-2+299</b>	3	0.8	Metall	CE-Grundauführung mit Mindestfüllstandsschalter
<b>MFE5-BW3-2-S28+299</b>	3	0.8	Metall	CE-Grundauführung mit Mindestfüllstandsschalter inkl. Vorwarnung
<b>MFE5-BW3-2-S34+1GD</b>	3	0.8	Metall	UL/CSA-Ausführung mit Füllstandsüberwachung inkl. Vorwarnung bei Mindestfüllstand
<b>MFE5-BW3-S41+MGP</b>	3	0.8	Metall	CE-Ausführung mit 6-poligem Harting-Stecker und Füllstandsüberwachung inkl. Vorwarnung
<b>MFE5-B7+299</b>	6	1.6	Metall	CE-Grundauführung ohne Füllstandsüberwachung
<b>MFE5-BW7+299</b>	6	1.6	Metall	CE-Grundauführung mit Mindestfüllstandsschalter
<b>MFE5-BW7-S22+1GD</b>	6	1.6	Metall	UL/CSA-Ausführung mit Füllstandsüberwachung inkl. Vorwarnung bei Mindestfüllstand
<b>MFE5-BW7-S97+1FW</b>	6	1.6	Metall	CCC-Ausführung mit Füllstandsüberwachung inkl. Vorwarnung bei Mindestfüllstand
<b>MFE5-BW7-S107+MPG</b>	6	1.6	Metall	CE-Ausführung mit 6-poligem Harting-Stecker und Füllstandsüberwachung inkl. Vorwarnung
<b>MFE5-BW7-S222+MGP</b>	6	1.6	Metall	CE-Ausführung inkl. Manometer und Entlüftungsfilter mit 6-poligem Harting-Stecker und Füllstandsüberwachung inkl. Vorwarnung bei Mindestfüllstand
<b>MFE5-BW16+299</b>	15	4	Metall	CE-Grundauführung mit Mindestfüllstandsschalter inkl. Vorwarnung
<b>MFE5-BW16-S145+1GD</b>	15	4	Metall	UL/CSA-Ausführung mit Füllstandsüberwachung inkl. Vorwarnung bei Mindestfüllstand
<b>MFE5-BW16-S96+MPG</b>	15	4	Metall	CE-Ausführung mit 6-poligem Harting-Stecker und Füllstandsüberwachung inkl. Vorwarnung
<b>MFE5-BW16-S222+MGP</b>	15	4	Metall	CE-Ausführung inkl. Manometer und Entlüftungsfilter mit 6-poligem Harting-Stecker und Füllstandsüberwachung inkl. Vorwarnung bei Mindestfüllstand
<b>MFE5-BW30+299</b>	30	8	Metall	CE-Grundauführung mit Mindestfüllstandsschalter
<b>MFE5-BW30-S30+29E</b>	30	8	Metall	CE-Grundauführung mit Mindestfüllstandsschalter inkl. Vorwarnung
<b>MFE5-BW30-S35+MPG</b>	30	8	Metall	CE-Ausführung mit 6-poligem Harting-Stecker und Füllstandsüberwachung inkl. Vorwarnung
<b>MFE5-BW30-S222+MGP</b>	30	8	Metall	CE-Ausführung inkl. Manometer und Entlüftungsfilter mit 6-poligem Harting-Stecker und Füllstandsüberwachung inkl. Vorwarnung bei Mindestfüllstand

<sup>1)</sup> MFE5 steht für 0,5 Liter/min bei 50 Hz; 0,6 l/min bei 60 Hz, Weitere Ausführungen sind auf Anfrage erhältlich.

### MFE Pumpenaggregate für Fließfett

Bestellnummer	Fassungs- vermögen		Werkstoff	Ausführung <sup>1)</sup>
	l	gal		
<b>MFE2-K3-2+299</b>	3	0.8	Kunststoff	CE-Grundauführung ohne Füllstandsüberwachung
<b>MFE2-K3F-2+299</b>	3	0.8	Kunststoff	CE-Grundauführung mit Mindestfüllstandsschalter
<b>MFE2-KW3F-S13+1GD</b>	3	0.8	Kunststoff	UL/CSA-Ausführung mit Füllstandsüberwachung einschl. Vorwarnung bei Minimum-Füllstand
<b>MFE2-KW3F-S9+MGP</b>	3	0.8	Kunststoff	CE-Ausführung mit 6-poligem Harting-Stecker und Füllstandsüberwachung inkl. Vorwarnung
<b>MFE2-K6F+299</b>	6	1.6	Kunststoff	CE-Grundauführung ohne Füllstandsüberwachung
<b>MFE2-K6F-S2+299</b>	6	1.6	Kunststoff	CE-Grundauführung mit Mindestfüllstandsschalter
<b>MFE2-KW6F-S1+299</b>	6	1.6	Kunststoff	CE-Grundauführung mit Mindestfüllstandsschalter inkl. Vorwarnung
<b>MFE2-KW6F-S37+1GD</b>	6	1.6	Kunststoff	UL/CSA-Ausführung mit Füllstandsüberwachung inkl. Vorwarnung bei Mindestfüllstand
<b>MFE2-KW6F-S20+MGP</b>	6	1.6	Kunststoff	CE-Ausführung mit 6-poligem Harting-Stecker und Füllstandsüberwachung inkl. Vorwarnung

<sup>1)</sup> Weitere Ausführungen sind auf Anfrage erhältlich



# Übersicht Schmierpumpen und Pumpenaggregate

## Handbetätigte Pumpenaggregate

Produkt	Schmierstoff NLGI			Fördermenge max.		Betriebsdruck max. <sup>1)</sup>		Behälter		Verteiler Kategorie <sup>2)</sup>				Kolben	Seite
	0	1	2	cm <sup>3</sup> /Hub	in <sup>3</sup> /Hub	bar	psi	kg	lib	4	5	6	7		
<b>83817</b>	•	•	•	1,6	0.09	240	3500	0,5	1	–	•	•	•	Mehrfach-Hub	48
<b>1810</b>	•	•	•	2,6	0.16	240	3500	2,3	5	–	•	•	•	Mehrfach-Hub	49

<sup>1)</sup> Empfohlene Armaturen auswählen, Pumpendruck gemäß empfohlenem Druckbereich für Schmierstoffverteiler anpassen.

<sup>2)</sup> Einleitungsverteiler werden nach ihrem Entlüftungsdruck in aufsteigender Reihenfolge in Kategorien eingeteilt. Die Wahl der richtigen Kategorie garantiert die einwandfreie Funktion des Schmierystems.

## Luftbetätigte Pumpenaggregate

Produkt	Schmierstoff NLGI			Fördermenge max.		Betriebsdruck max. <sup>1)</sup>		Behälter		Verteiler Kategorie <sup>2)</sup>				Kolben	Seite
	0	1	2	cm <sup>3</sup> /Hub	in <sup>3</sup> /Hub	bar	psi	kg	lib	4	5	6	7		
<b>40PGA</b>	•	•	•	40	2.44	150	2 175	1,7; 2; 4; 10	3.7; 4.4; 8.8; 22	–	•	•	•	Einhub	54
<b>82886, 83886</b>	•	•	•	7,4	0.45	240	3 500	0,5; 2,0	1; 4,4	–	•	•	•	Einhub	56
<b>82653/55</b>	•	•	•	22,9	1.39	240	3 500	2,0	4.5	–	•	•	•	Einhub	58
<b>83800/34</b>	•	•	•	35,2	2.15	240	3 500	2,0	4.5	–	•	•	•	Einhub	58
<b>83167</b>	•	•	•	197	12	240	3 500	5,0	11	–	•	•	•	Mehrfachhub	59
<b>83599</b>	•	•	•	197	12	240	3 500	5,0	11	–	•	•	•	Mehrfachhub	60

<sup>1)</sup> Empfohlene Armaturen auswählen, Pumpendruck gemäß empfohlenem Druckbereich für Schmierstoffverteiler anpassen

<sup>2)</sup> Einleitungsverteiler werden nach ihrem Entlüftungsdruck in aufsteigender Reihenfolge in Kategorien eingeteilt. Die Wahl der richtigen Kategorie garantiert die einwandfreie Funktion des Schmierystems.

<sup>3)</sup> Steuerung optional

## Hydraulisch betätigte Pumpenaggregate

Produkt	Schmierstoff NLGI			Fördermenge max.		Betriebsdruck max. <sup>1)</sup>		Behälter		Verteiler Kategorie <sup>2)</sup>				Kolben	Seite
	0	1	2	cm <sup>3</sup> /Hub	in <sup>3</sup> /Hub	bar	psi	kg	lib	4	5	6	7		
<b>BPH</b>	•	•	•	30	1.83	120	1 740	–	–	–	•	•	•	Mehrfachhub	59
<b>HG 1000</b>	•	•	–	1 000	61.02	150	2 176	1,0	2.2	•	•	–	–	Einhub	57
<b>HG 2000</b>	•	•	–	2 000	122	150	2 176	2,0	4.4	•	•	–	–	Einhub	57
<b>84944, 84961</b>	•	•	•	180	11	206	3 000	30	60	–	•	•	•	Mehrfachhub	60
<b>84960, 84962</b>	•	•	•	180	11	206	3 000	–	–	–	•	•	•	Mehrfachhub	61
<b>FlowMaster</b>	•	•	•	737	45	206	3 000	16–180	35–400	–	•	•	•	Mehrfachhub	62

<sup>1)</sup> Empfohlene Armaturen auswählen, Pumpendruck gemäß empfohlenem Druckbereich für Schmierstoffverteiler anpassen

<sup>2)</sup> Einleitungsverteiler werden nach ihrem Entlüftungsdruck in aufsteigender Reihenfolge in Kategorien eingeteilt. Die Wahl der richtigen Kategorie garantiert die einwandfreie Funktion des Schmierystems.

<sup>3)</sup> Steuerung optional

## Luftbetätigte Fasspumpen

Produkt	Schmierstoff NLGI			Fördermenge max.		Betriebsdruck max. <sup>1)</sup>		Behälter		Verteiler Kategorie <sup>2)</sup>				Kolben	Seite
	0	1	2	cm <sup>3</sup> /min	in <sup>3</sup> /min	bar	psi	kg	lb	4	5	6	7		
<b>MPB</b>	•	•	•	305	18.61	300	4 350	18; 50; 180	40; 120; 400	–	•	•	•	Mehrfachhub	64
<b>84050/ 85460</b>	•	•	•	492	30	240	3 500	27	60	–	•	•	•	Mehrfachhub	66
<b>282288</b>	•	•	•	492	30	240	3 500	55	120	–	•	•	•	Mehrfachhub	67
<b>FlowMaster</b>	•	•	•	737	45	206	3 000	16; 27; 41; 54; 180	35; 60; 90; 120; 400	–	•	•	•	Mehrfachhub	74

<sup>1)</sup> Empfohlene Armaturen auswählen, Pumpendruck gemäß empfohlenem Druckbereich für Schmierstoffverteiler anpassen

<sup>2)</sup> Einleitungsverteiler werden nach ihrem Entlüftungsdruck in aufsteigender Reihenfolge in Kategorien eingeteilt. Die Wahl der richtigen Kategorie garantiert die einwandfreie Funktion des Schmierystems.



# Übersicht Schmierpumpen und Pumpenaggregate

## Elektrisch betätigte Pumpenaggregate

Produkt	Schmierstoff NLGI			Fördermenge max.		Betriebsdruck max.		Behälter		Schmierstoffverteiler-Kategorie <sup>1)</sup>				Betriebsspannung	Seite	
	0	1	2	cm <sup>3</sup> /min	in <sup>3</sup> /min	bar	psi	kg	lb	4	5	6	7			
<b>P603S</b>	2) 3)	•	•	•	12	0.7	300	4 350	4; 8; 10; 15 20; 30; 40; 100	8.8; 18; 22; 33; 44; 66; 88; 220	-	•	•	•	12/24 V DC; 120/230 V AC	2
<b>Minilube</b>	2)	•	•	•	13	0.8	250	3 625	2	4.4	-	•	•	•	12/24 V DC	70
<b>KFG</b>		•	•	•	15	0.9	300	4 350	2; 4; 6; 8; 10; 12; 15; 20	4.4; 8.8; 13; 18; 22; 26; 33; 44	-	•	•	•	12/24 V DC; 90-264 V AC	72
<b>Multilube</b>	2)	•	•	-	16	0.976	200	2 900	4; 10	8.8; 22	-	•	•	•	24 V DC; 115/230 V AC	74
<b>P653S</b>	2) 3)	•	•	•	24,6	1.5	317	4 600	4; 8; 10; 15; 20; 30; 40; 100	8.8; 18; 22; 33; 44; 66; 88; 220	-	•	•	•	24 V DC; 120/230 V AC	76

- <sup>1)</sup> Empfohlene Armaturen auswählen, Pumpendruck gemäß empfohlenem Druckbereich für Schmierstoffverteiler anpassen  
<sup>2)</sup> Steuerung im Lieferumfang enthalten oder optional  
<sup>3)</sup> In Edelstahl oder C5M erhältlich

## Elektrisch betätigte Fasspumpen

Produkt	Schmierstoff NLGI			Fördermenge max.		Betriebsdruck max.		Behälter		Schmierstoffverteiler-Kategorie <sup>1)</sup>				Betriebsspannung	Seite	
	0	1	2	cm <sup>3</sup> /min	in <sup>3</sup> /min	bar	psi	kg	lb	4	5	6	7			
<b>E-PUMP</b>		•	•	•	55	3.35	240	3 480	18, 50, 180	40; 120; 400	-	•	•	•	20-32 V DC	78
<b>FK</b>	2)	•	•	•	74	4.5	400	5 800	15; 30; 60	22; 66; 132	-	•	•	•	3 phase drive	80
<b>FlowMaster</b>		•	•	•	103	6.3	345	5 000	16; 25; 28; 35; 40; 55; 180	35; 55; 60; 78; 90; 120; 400	-	•	•	•	12/24 V DC; 120-460 V AC	82

- <sup>1)</sup> Empfohlene Armaturen auswählen, Pumpendruck gemäß empfohlenem Druckbereich für Schmierstoffverteiler anpassen  
<sup>2)</sup> Steuerung im Lieferumfang enthalten oder optional  
<sup>3)</sup> In Edelstahl oder C5M erhältlich

## Pumpenaggregat

# 83817



### Beschreibung

Dieses Handpumpenaggregat hat einen Metallbehälter mit federbelasteter Folgeplatte. Der Anzeigestift im Pumpensockel zeigt an, wann der Systembetriebsdruck von 172 bar (2 500 psi) erreicht ist.

### Eigenschaften und Vorteile

- Hubanzahl abhängig von angeschlossenen Schmierstellen und Dosierung
- Metallbehälter mit federbelasteter Folgeplatte ist auch für austauschbare 400-g-Fettkartuschen geeignet
- Einfache Bedienung
- Kostengünstige, effiziente Schmierstoffverteilung
- Pumpensockel mit integriertem Rückschlag-/Entlastungsventil und Anzeigestift für Sichtkontrolle des Höchst- oder Entlüftungsdrucks
- Entlüftung bei vollständigem Hochdrücken des Griffs
- Zwei verschiedene Füllkupplungen erhältlich
- Für Schmierstoffverteiler der Kategorien 5, 6 und 7 (→ Seite 129)

### Anwendungen

- Baumaschinen
- Landwirtschaft



### Technische Daten

Bestellnummer	<b>83817</b>
Funktion	handbetätigte Kolbenpumpe
Auslässe	1
Fördermenge	1,6 cm <sup>3</sup> /Hub, 0,10 in <sup>3</sup> /Hub
Schmierstoff	Fett NLGI 0, 1, 2
Betriebstemperatur	-20 bis +65 °C, -4 bis +149 °F
Betriebsdruck	min. 82 bar, 1 200 psi max. 240 bar, 3 500 psi
Behälter	0,5 kg, 1 lb
Werkstoff	Stahl, Messing, Kupfer, Polyurethan, Nitril
Füllmethode	0,4 kg, 14,5 oz, Fettkartusche/ Massenfüllung
Auslassanschluss	1/8 NPTF (F)
Abmessungen	387 × 127 × 141 mm 15,25 × 5 × 5,625 in
Einbaulage	vertikal oder horizontal



### HINWEIS

Weitere technische Informationen, technische Zeichnungen, Zubehör, Ersatzteile und Beschreibungen der Produktfunktionen auf [SKF.com/schmierung](http://SKF.com/schmierung).





### Beschreibung

Das Pumpenmodell 1810 ist mit einem transparenten Behälter mit federbelasteter Folgeplatte ausgestattet. Der Anzeigestift im Pumpensockel zeigt an, wann der Systembetriebsdruck von 172 bar (2 500 psi) erreicht ist. Die Pumpe kann über die mitgelieferte Armatur mit Füllpumpe 81834 oder anderen Handpumpen mit Kupplung 645006 nachgefüllt werden.

### Eigenschaften und Vorteile

- Hubanzahl abhängig von angeschlossenen Schmierstellen und Dosierung
- Behälter mit federbelasteter Folgeplatte
- Einfache Bedienung
- Kostengünstige, effiziente Schmierstoffverteilung
- Pumpensockel mit integriertem Rückschlag-/Entlastungsventil und Anzeigestift für Sichtkontrolle des Höchst- oder Entlüftungsdrucks
- Ablassen des Drucks an der Schmierstoffleitung bei vollständig hochgedrücktem Griff
- Zwei verschiedene Füllkupplungen erhältlich
- Für Schmierstoffverteiler der Kategorien 5, 6 und 7 (→ Seite 129)

### Anwendungen

- Baumaschinen
- Landwirtschaft



### Technische Daten

Bestellnummer	<b>1810</b>
Funktion	handbetätigte Kolbenpumpe
Auslässe	1
Fördermenge	2,6 cm <sup>3</sup> /Hub, 0,16 in <sup>3</sup> /Hub
Schmierstoff	Fett NLGI 0, 1, 2
Betriebstemperatur	-20 bis +65 °C; -4 bis +149 °F
Betriebsdruck	min. 82 bar, 1 200 psi max. 240 bar, 3 500 psi
Behälter	2,3 kg, 5 lb
Werkstoff	Acryl, Stahl, Messing, Kupfer, Polyurethan, Nitril
Auslassanschluss	1/4 NPTF (F)
Abmessungen	413 × 181 × 197 mm 16,25 × 7,125 × 7,75 in
Einbaulage	vertikal oder horizontal



### HINWEIS

Weitere technische Informationen, technische Zeichnungen, Zubehör, Ersatzteile und Beschreibungen der Produktfunktionen auf [SKF.com/schmierung](http://SKF.com/schmierung).

## Pumpenaggregat

# 40PGA



### Beschreibung

Das Pumpenmodell 40PGA ist ein kompaktes Schmierpumpenaggregat. Die spritzwassergeschützte Pumpe wird pneumatisch angetrieben und kann über das separate elektrische Steuergerät ST-102 oder ST-102P gesteuert und überwacht werden. Die Pumpe wird mit einer Auswahl verschiedener Behältergrößen und -werkstoffe angeboten. Jeder Behälter ist mit einer federbelasteten Folgeplatte ausgerüstet. Die Aluminium- und Stahlausführung ist mit einem Mindestfüllstandslarm erhältlich. Die Pumpe wird wahlweise mit einem integrierten Druckschalter geliefert.

### Eigenschaften und Vorteile

- Kompaktes, druckluftbetätigtes Schmierpumpenaggregat für anspruchsvolle Einsatzbedingungen
- Bestandteil eines modularen, modifizierbaren Systems
- Angebotsumfang der spritzwassergeschützten Pumpe:
  - vier Behältergrößen
  - federbelastete Folgeplatte im Behälter
  - Stahl- und Aluminiumbehälter mit Leermeldung
  - integrierter Druckschalter als Option
- Mechanisches Überdruckventil
- Kontinuierliche Steuerung und Überwachung durch separates Steuergerät
- Sicher und umweltfreundlich
- Für Schmierstoffverteiler der Kategorien 5, 6 und 7 (→ Seite 129)

### Anwendungen

- Busse und Lastkraftwagen
- Schwere Nutzfahrzeuge

### Technische Daten

Funktion	luftbetätigte Kolbenpumpe
Auslass	1
Fördermenge	40 cm <sup>3</sup> /Hub, 2.4 in <sup>3</sup> /Hub
Schmierstoff	Fett NLGI 0, 1
Betriebstemperatur	-30 bis +70 °C, -22 bis 158 °F
Betriebsdruck (Luf)	max. 150 bar, 2 175 psi
Behälter	1,7; 2; 4 and 10 kg 3.75; 4.40; 8.82 und 22.05 lb
Werkstoff	Edelstahl, Kunststoff, Stahl und Aluminium
Auslassanschluss	R 1/4 in
Betriebsspannung	24 V
Übersetzungsverhältnis	16:1
Schutzart	IP 65
Abmessungen (ausführungsabhängig)	min. 270 × 320 × 180 mm  max. 570 × 325 × 245 mm min. 10.63 × 12.59 × 7.0 in max. 22.44 × 12.79 × 9.65 in
Einbaulage	vertikal und horizontal



### HINWEIS

Weitere technische Informationen, technische Zeichnungen, Zubehör, Ersatzteile und Beschreibungen der Produktfunktionen auf [SKF.com/schmierung](http://SKF.com/schmierung):

**11678 DE, 11390007\_40PGA\_01\_DE**

# Pumpenaggregat

## 40PGA

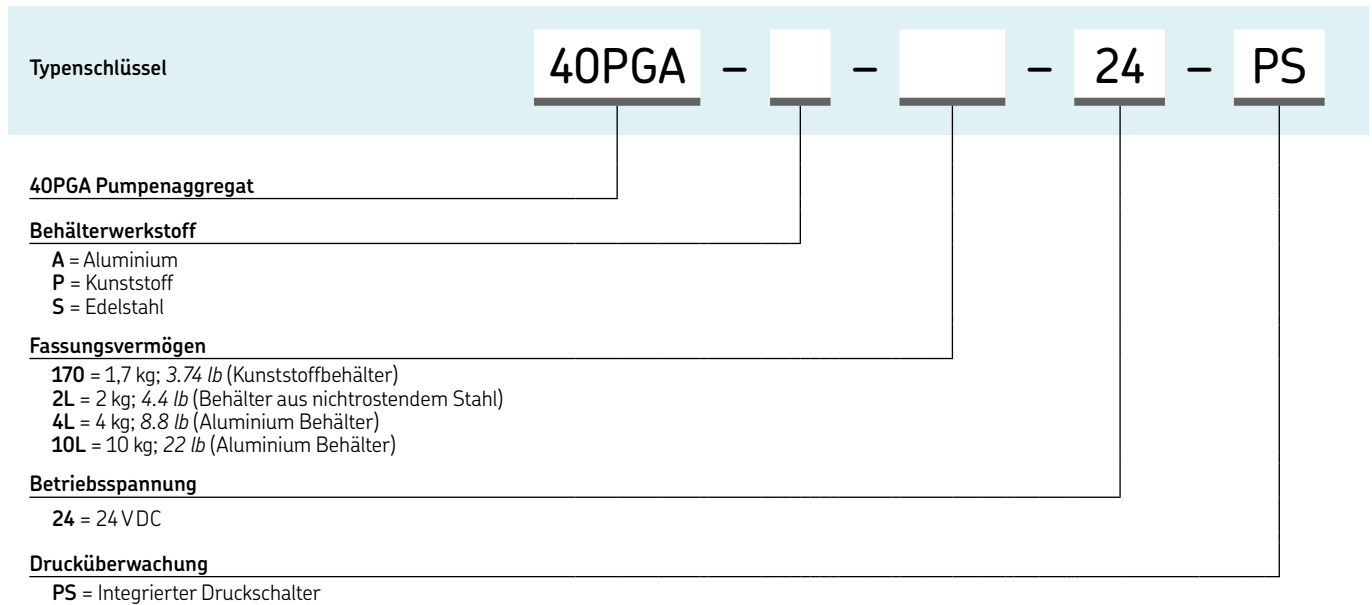

## Pumpenaggregat

# 82886, 83668



### Beschreibung

Bei allen Modellen handelt es sich um druckluftbetätigte Verdrängerpumpen, die bei jedem Hub die maximale Fördermenge liefern. In das Pumpengehäuse sind Druckluftmagnetventile und elektronische Zeitsteuergeräte integriert. Transparente Acrylbehälter mit federbelasteten Folgeplatten sind in verschiedenen Größen erhältlich. Der Kolben der Pumpe wird mit Druckluft beaufschlagt und vorwärts bewegt. Dadurch wird der davor befindliche Schmierstoff ausgetragen. Anschließend wird der Kolben von einer Feder zurückgeholt und der Druck über ein integriertes Rückschlag-/Entlastungsventil an der Schmierstoffleitung abgelassen. Der Behälter kann über die mitgelieferte Füllarmatur mit Modell 81834 oder anderen Handpumpen mit Kupplung 645006 nachgefüllt werden.

### Eigenschaften und Vorteile

- Separate Systemkomponenten für Fernnachfüllsystem wie 3/2-Wege-Ventile, Druckluftregelungen sowie Pumpen- und Systemüberwachung sind auf Anfrage erhältlich
- Für Schmierstoffverteiler der Kategorien 5, 6 und 7 (→ Seite 129)

### Anwendungen

- Zementindustrie, Holzbearbeitung, Nahrungsmittel und Getränke



### Technische Daten

Funktion	luftbetätigte Kolbenpumpe (Einhub)
Auslässe	1
Fördermenge	7,4 cm <sup>3</sup> /Hub, 0,45 in <sup>3</sup> /Hub
Schmierstoff	Fett NLGI 0, 1, 2
Betriebstemperatur	-18 bis +65 °C; 0 bis +150 °F
Betriebsdruck	min. 82 bar, 1 200 psi max. 240 bar, 3 500 psi
Behälter	0,5 or 2 kg; 1 or 4.4 lb
Werkstoff	Acryl
Auslassanschluss	1/4 NPTF (F)
Übersetzungsverhältnis	20:1
Lufteinlass	1/4 NPTF (F)
Einbaulage	vertikal

### Schaltuhr

Einschaltzeit	min. 10 s; max. 1 min. 24 s
Zykluszeit	min. 20 s; max. 24 h
Betriebsspannung	120 V AC, 60 Hz; 110 V AC, 50 Hz
Betriebstemperatur	-23 bis +65 °C; -10 bis +150 °F



### HINWEIS

Weitere technische Informationen, technische Zeichnungen, Zubehör, Ersatzteile und Beschreibungen der Produktfunktionen auf [SKF.com/schmierung](http://SKF.com/schmierung).

## Pumpenaggregat

# 82886, 83668

### Bestellinformationen

Bestell- nummer	Fasungsver- mögen		Abmessungen	
	kg	lb	mm	in
<b>82886</b>	0,5	1.0	263 × 133 × 152	10.4 × 5.3 × 6.0
<b>83668</b>	2,0	4.4	470 × 133 × 152	18.5 × 5.3 × 6.0

## Pumpenaggregat

# 82653/55, 83800/34



### Beschreibung

Bei allen Modellen handelt es sich um druckluftbetätigte Verdrängerpumpen, die bei jedem Hub die maximale Fördermenge liefern. In das Pumpengehäuse sind Druckluftmagnetventile und elektronische Zeitsteuergeräte integriert. Diese Pumpenaggregate sind für die Schmierstoffversorgung von Einleitungs-Schmierstoffverteilern ausgelegt und verfügen über eine spezielle Nachfüllarmatur für große Füllmengen. Transparente Acrylvorratsbehälter mit federbelasteten Folgeplatten sind in mehreren Größen erhältlich. Der Vor- und Rücklauf des Pumpenkolbens erfolgt durch Druckluftbeaufschlagung. Die Schmierstoffabgabe erfolgt jedoch nur beim Vorlauf. Anschließend wird der Druck beim Rücklauf über ein integriertes Rückschlag-/Entlastungsventil an der Schmierstoffleitung abgelassen.

### Eigenschaften und Vorteile

- Separate Systemkomponenten für Fernnachfüllsystem wie 4/2-Wege-Ventile, Druckluftregelungen sowie Pumpen- und Systemüberwachung sind auf Anfrage erhältlich
- Nachfüllarmatur für große Füllmengen
- Für Schmierstoffverteiler der Kategorien 5, 6 und 7 (→ Seite 129)

#### Bestellinformationen

Bestellnummer	Verhältnis	Fördermenge		Beschreibung
		cm <sup>3</sup> /Hub	in <sup>3</sup> /Hub	
<b>82653</b>	31:1	22,9	1,4	nur Pumpe
<b>82655</b>	31:1	22,9	1,4	Pumpe mit Bedienelement
<b>83800</b>	25:1	35,2	2,15	Pumpe mit Bedienelement
<b>83834</b>	25:1	35,2	2,15	nur Pumpe



#### Technische Daten

Funktion	luftbetätigte Kolbenpumpe (Einhub)
Auslässe	1
Fördermenge	22,9 bis 35,2 cm <sup>3</sup> /Hub 1,4 bis 2,15 in <sup>3</sup> /Hub
Schmierstoff	Fett NLGI 0, 1, 2
Betriebstemperatur	-18 bis +65 °C; 0 bis +150 °F
Betriebsdruck	min. 82 bar, 1 200 psi max. 240 bar, 3 500 psi
Behälter	2,0 kg; 4,5 lb
Werkstoff	Acryl
Auslassanschluss	1/4 NPTF (F)
Übersetzungsverhältnis	31:1; 25:1
Lufteinlass	1/4 NPTF (F)
Abmessungen	470 x 146 x 533 mm 18,5 x 5,75 x 20,9 in
Einbaulage	vertikal

#### Schaltuhr (nur für 82655 and 83800)

Einschaltzeit	min. 10 s max. 1 minute, 24 s
Zykluszeit	min. 20 s max. 24 h
Betriebsspannung	120 VAC, 60 Hz; 110 VAC, 50 Hz
Betriebstemperatur	-23 bis +65 °C; -10 bis +150 °F

Der Druckluftverbrauch bei 6,9 bar, 100 psi, beträgt 0,004 m<sup>3</sup>/min, 0,15 ft<sup>3</sup>/min, pro Hub

#### HINWEIS

Weitere technische Informationen, technische Zeichnungen, Zubehör, Ersatzteile und Beschreibungen der Produktfunktionen auf [SKF.com/schmierung](http://SKF.com/schmierung).



### Beschreibung

Bei Modell 83167 handelt es sich um eine druckluftbetätigte Verdrängerpumpe, die bei jedem Hub die maximale Fördermenge liefert. In das Pumpengehäuse sind Druckluftmagnetventile und elektronische Zeitsteuergeräte integriert. Dieses Pumpenaggregat ist für die Schmierstoffversorgung von Einleitungs-Schmierstoffverteilern ausgelegt und verfügt über eine spezielle Nachfüllarmatur für große Füllmengen. Die Acrylvorratsbehälter sind in mehreren Größen erhältlich. Modell 83167 wird mit einem transparenten Behälter, einer federbelasteten Folgeplatte, einer Entlastungsventil-Baugruppe und einem Befüllnippel zum Nachfüllen des Behälters geliefert.

### Eigenschaften und Vorteile

- 2 1/2"-Druckluftmotor
- Entlastungsventil-Baugruppe
- Betrieb durch Druckluftbeaufschlagung; Schmierstoffaustrag beim Vorlauf und Druckentlastung beim Rücklauf über integriertes 3-Wege-Rückschlag-/Entlastungsventil an der Schmierstoffleitung
- Separate Systemkomponenten für Fernnachfüllsystem wie 3/2-Wegeventile, Druckluftregelungen sowie Pumpenüberwachung sind auf Anfrage erhältlich
- Zwei verschiedene Füllkupplungen erhältlich
- Für Schmierstoffverteiler der Kategorien 5, 6 und 7 (→ Seite 129)

### Anwendungen

- Zementindustrie
- Lebensmittel- und Getränkeindustrie



### Technische Daten

Bestellnummer	<b>83167</b>
Funktion	luftbetätigte Kolbenpumpe
Auslässe	1
Fördermenge	197 cm <sup>3</sup> /Hub, 12 in <sup>3</sup> /Hub
Schmierstoff	Fett NLGI 0, 1, 2
Betriebstemperatur	-35 bis +104 °C; -30 bis +220 °F
Betriebsdruck	min. 82 bar, 1 200 psi max. 240 bar, 3 500 psi
Übersetzungsverhältnis	40:1
Behälter	5,0 kg; 11.0 lb
Werkstoff	Acryl, Nitril, Neopren, Stahl, Aluminium, Zink
Auslassanschluss	3/4 NPTF (F)
Lufteinlass	1/8 NPTF (F)
Abmessungen	413 × 229 × 571,5 mm 16.25 × 9.0 × 22.5 in
Einbaulage	vertikal

Pumpe erfordert 3-Wege-Luftventil  
Der Druckluftverbrauch bei 6,9 bar, 100 psi, beträgt 0,004 m<sup>3</sup>/min, 0.15 ft<sup>3</sup>/min, pro Hub



### HINWEIS

Weitere technische Informationen, technische Zeichnungen, Zubehör, Ersatzteile und Beschreibungen der Produktfunktionen auf [SKF.com/schmierung](http://SKF.com/schmierung).

## Pumpenaggregat

# 83599



### Beschreibung

Bei Modell 83599 handelt es sich um eine druckluftbetätigte Verdrängerpumpe, die bei jedem Hub die maximale Fördermenge liefert. In das Pumpengehäuse sind Druckluftmagnetventile und elektronische Zeitsteuergeräte integriert. Die Pumpe ist für die Schmierstoffversorgung von Einleitungs-Schmierstoffverteilern ausgelegt und bietet eine spezielle Nachfüllarmatur für große Füllmengen. Die Acrylvorratsbehälter sind in mehreren Größen erhältlich. Modell 83599 ähnelt Modell 83167, wird jedoch mit Sockelmontagesatz und Metallbehälter mit Anzeigestab zur Sichtkontrolle des Fettstands geliefert. In den Behälter ist eine federbelasteter Folgeplatte integriert.

### Eigenschaften und Vorteile

- 2 1/2 Zoll Druckluftmotor
- Behälter mit federbelasteter Folgeplatte und Anzeigestab zur Sichtkontrolle des Fettstands
- Entlastungsventil-Baugruppe, Sockelmontagesatz
- Betrieb durch Druckluftbeaufschlagung; Schmierstoffaustrag beim Vorlauf und Druckentlastung beim Rücklauf über integriertes 3-Wege-Rückschlag-/Entlastungsventil an der Schmierstoffleitung
- Separate Systemkomponenten für Fernnachfüllsystem wie 3/2-Wegeventile, Druckluftregelungen sowie Pumpenüberwachung sind auf Anfrage erhältlich
- Zwei verschiedene Füllkupplungen erhältlich
- Für Schmierstoffverteiler der Kategorien 5, 6 und 7 (→ Seite 129)

### Anwendungen

- Werkzeugmaschinen
- Industrielle Anlagen



### Technische Daten

Bestellnummer	<b>83599</b>
Funktion	luftbetätigte Kolbenpumpe
Auslässe	1
Fördermenge	197 cm <sup>3</sup> /Hub, 12 in <sup>3</sup> /Hub
Schmierstoff	Fett NLGI 0, 1, 2
Betriebstemperatur	-34 bis +121 °C; -30 bis +250 °F
Betriebsdruck	min. 82 bar, 1 200 psi max. 240 bar, 3 500 psi
Übersetzungsverhältnis	40:1
Behälter	5,0 kg; 11.0 lb
Werkstoff	Acryl, Nitril, Neopren, Stahl, Aluminium, Zink
Auslassanschluss	3/4 NPTF (F)
Lufteinlass	1/4 NPTF (F)
Abmessungen	462 × 229 × 697 mm 18.19 × 9.0 × 27.44 in
Einbaulage	vertikal

Pumpe erfordert 3-Wege-Luftventil  
Der Druckluftverbrauch bei 6,9 bar, 100 psi, beträgt 0,004 m<sup>3</sup>/min, 0,15 ft<sup>3</sup>/min, pro Hub



### HINWEIS

Weitere technische Informationen, technische Zeichnungen, Zubehör, Ersatzteile und Beschreibungen der Produktfunktionen auf [SKF.com/schmierung](http://SKF.com/schmierung).



## Pumpenaggregat

# HG 1000, HG 2000



### Beschreibung

Der hydraulische Schmierstoffgeber HG wurde zur kosteneffektiven Schmierung von Maschinen und Ausrüstungen mit Hydraulikkreislauf entwickelt. Mithilfe des hydraulischen Schmierstoffgebers können automatische Zentralschmierungen für Geräte wie zerlegbare Hubvorrichtungen, kleine Hubwagen und Ladebordwände von Fahrzeugen angepasst werden.

### Eigenschaften und Vorteile

- Einfache Kolbenpumpe nutzt selbstentlastende Hydraulikleitungen
- Kosteneffiziente automatische Schmierung
- Geeignet für Fahrzeuge oder Maschinen mit sicherem, nicht dauerhaft betriebemem Hydraulikkreislauf
- Druckaufbau und -abfall in der Pumpe wird durch Ein- und Ausschalten des angepassten Hydraulikkreislaufs erzeugt
- Druckaufbau und -abfall in der Schmierleitung sowie die Restschmiermenge können über das Manometer des Pumpenaggregats überprüft werden
- Optionaler Mindestfüllstandsalarm durch Summer oder Anzeige mit 12 oder 24 VDC
- Füllkupplung mit Filter
- Für Schmierstoffverteiler der Kategorien 4 und 5 (→ Seite 129)

### Anwendungen

- Fahrzeuge
- Maschinen
- Zerlegbare Hubvorrichtungen
- Kleine Hubwagen
- Ladebordwände von Lastkraftwagen

### Technische Daten

Funktion	hydraulisch betätigt, Kolbenpumpe
Auslässe	1
Fördermenge:	
HG 1000	max. 1 000 cm <sup>3</sup> /Hub; 61 in <sup>3</sup> /Hub
HG 2000	max. 2 000 cm <sup>3</sup> /Hub; 122 in <sup>3</sup> /Hub
Schmierstoff	Fett NLGI 0, 1
Betriebstemperatur	-25 bis +80 °C; -13 bis +176 °F
Betriebsdruck	min. 50 bar, 725 psi; max. 150 bar, 2 176 psi
Übersetzungsverhältnis	1:1
Behälter	1 und 2 kg; 2.2 und 4.4 lb
Werkstoff (Behälter)	Stahl
Fettauslassanschluss	R 1/4 in ZN; Hauptschlauch Ø 8 mm, 0.341 in
Hydraulischer Einlassanschluss	R 1/4 in ZN; Hauptschlauche Ø 8 mm, 0.341 in
Betriebsspannung	12 oder 24 VDC
Abmessungen:	
HG 1000	345 × 100 × 100 mm; 13.58 × 3.94 × 3.94 in
HG 2000	520 × 100 × 100 mm; 20.47 × 3.94 × 3.94 in
Mounting position	vertical or horizontal

### Bestellinformationen

Bestellnummer	Beschreibung	Gewicht	
		kg	lb
11390060	HG-1000 Pumpe	7,2	15.8
11390070	HG-2000 Pumpe	10,2	22.4



### HINWEIS

Weitere technische Informationen, technische Zeichnungen, Zubehör, Ersatzteile und Beschreibungen der Produktfunktionen auf [SKF.com/schmierung](http://SKF.com/schmierung).

## Pumpenaggregat

# BPH



### Beschreibung

BPH Fasspumpen werden in automatischen Schmiersystemen (Einleitung, Progressiv, Zweileitung) sowie zum Befüllen eingesetzt. Die Pumpenreihe ist für den Dauerbetrieb konzipiert, um ungeplante Ausfälle zu vermeiden. Der vollständig gekapselte Pumpenkopf schützt die Pumpe wirksam gegen Schäden auch bei rauen Einsätzen. Durch ihre kompakte Ausführung kann die Pumpe auch dort eingesetzt werden, wo wenig Platz zur Verfügung steht. Ein innovatives Abdichtungskonzept schützt vor Hydrauliköl- und Schmierfettleckagen. Durch die Dreifach-Abdichtung wird die Voraussetzung für einen sicheren und zuverlässigen Betrieb geschaffen. Zusätzlich schützt sie das Hydrauliköl vor Schmutzeintrag und gewährleistet einen umweltschonenden Betrieb. Förderleistung und Gegendruck lassen sich an die konkreten Anforderungen anpassen. Eingebaute Sensoren überwachen Öldruck, Temperatur und Kolbenbewegung. Drohende Ausfälle können so frühzeitig erkannt und verhindert werden.

### Eigenschaften und Vorteile

- Sicherer und zuverlässiger Betrieb
- Robuste Materialien
- Kompaktes Design
- Dreifach-Dichtungskonzept
- Mehrere Überwachungsoptionen
- Für Schmierstoffverteiler der Kategorien 5, 6 and 7 (→ Seite 129)

### Anwendungen

- Große Baumaschinen, Bagger
- Radlader, Muldenkipper



### Technische Daten

Bestellnummern:	
BPH30 Pumpe ohne Sensorik	<b>BPH30-3001AB-VAOM</b>
BPH30 Pumpe mit Sensorik	<b>BPH30-3101AB-VAOM</b>
Funktion	Hydraulisch betätigte Fasspumpe
Auslässe	1
Fördermenge	30 cm <sup>3</sup> /Hub; 1.83 in <sup>3</sup> /Hub 360 cm <sup>3</sup> /min; 22 in <sup>3</sup>
Schmierstoff	Fett NLGI 0, 1, 2
Betriebstemperatur	-40 bis +80 °C; -40 bis +176 °F
Gegendruck	max. 320 bar, 4 642 psi
Min. Übersetzung	min. 10:1
Viskosität Hydrauliköl	13 mm – 380 mm <sup>2</sup> /s
Nenndruck Hydrauliköl	35–120 bar; 508–1 740 psi
Fassgröße	208 l; 55 gal
Werkstoff	Stahl, FKM (FPM), NBR
Korrosionsschutzklasse	C3
Auslassanschluss	3/4 NPTF (F) or M27x2
Hydraulischer Anschluss	G 3/8
Schutzart	IP 65
Abmessungen	245 x 155 x 1 260 mm 9.6 x 6.1 x 50 in
Einbaulage	aufrecht

\* Pumpe erfordert 3-Wege-Luftventil. der Luftverbrauch bei 6,9 bar, 100 psi beträgt 0,004 m<sup>3</sup>/min, 0,15 ft<sup>3</sup>/min



### HINWEIS

Weitere technische Informationen, technische Zeichnungen, Zubehör, Ersatzteile und Beschreibungen der Produktfunktionen auf [SKF.com/schmierung](http://SKF.com/schmierung).

**PUB LS/P2 19079 DE, 951-171-060-DE**

## BPH

**Typenschlüssel**      **BPH 30 - 3 0 1 - - - - -**

**Typenbezeichnung**  
 BPH = Hydraulische Fasspumpe

**Ausführung**  
 30 = BPH mit Hydraulikkolben Ø45, Fördervolumen 30 cm<sup>3</sup>/Doppelhub

**Korrosionsschutzklasse**  
 3 = C3 (mittlere Korrosivitätskategorie)

**Sensorik**  
 0 = Ohne Sensoren  
 1 = Mit Sensorpaket (Kolbenendlage, Druck, Temperatur)

**Ansaugrohr**  
 01 = Länge 864 mm (34 in), für 208 l (55 gal) Fässer, Übersetzungsverhältnis 11,4:1

**Umschaltdruck**  
 A = Einstellbar 30–60 bar (435–870 psi), 60 bar (870 psi) voreingestellt  
 D = 35 bar (508 psi)

**Hydraulikanschluss**  
 X = Ohne (offenes Gewinde G3/8)  
 A = GE Gewinde G3/8 – Rohr Ø10 mm  
 B = GE12-L Gewinde G3/8A – Rohr Ø12 mm  
 C = SWE12-L Gewinde G3/8A – Rohr Ø12 mm

**Auslassrichtung**  
 V = Vorn (Standard)  
 L = Links  
 R = Rechts

**Auslassanschluss**  
 X = Ohne (offenes Gewinde 1-1/8-20 UN)  
 A = Gewinde 3/4" – 14 NPTF  
 B = Gewinde M27x2 mit Senkbohrung nach ISO9974-1

**Leakage-Signal**  
 X = Ohne  
 0 = Optisch

**Funktionskontrolle**  
 X = Ohne (Gewinde G1/4)  
 M = Manometer-Anschlussgewinde M16x1.5

**Bestellinformation**

Bestellnummer	Beschreibung
<b>BPH30-3001AB-VAOM</b> <sup>1)</sup>	BPH30 Pumpe ohne Sensorik
<b>BPH30-3101AB-VAOM</b> <sup>1)</sup>	BPH30 Pumpe mit Sensorik

1) Basispumpenausführungen beinhalten:

- Korrosionsschutzklasse C3
- Saugschlauch 01 für Fassgröße 55 gal / 208 liter
- Gegendruck einstellbar 30–60 bar (435–870 psi)
- Einlassanschluss GE12-L-Gewinde G3/8A – Rohr Ø12
- Auslass vorne
- Auslassanschluss Gewinde 3/4" – 1/4 NPTF
- Optische Leckageanzeige
- Funktionskontrolle mit Anzeige

**Ersatzteile**

Bestellnummer	Beschreibung
<b>4090-00000011</b>	Verkleidung
<b>5090-00000001</b>	Pumpenrohr
<b>5090-00000013</b>	Druckregelventil
<b>2350-00000077</b>	Stromregelventil
<b>6640-00000046</b>	Kabelbaum
<b>5090-00000012</b>	Hydraulikkolben Ø45 mm, komplett
<b>5090-00000005</b>	Dichtgehäuse
<b>5090-00000011</b>	Leckage-Überwachung
<b>6640-00000064</b>	Näherungsschalter 10–30 V DC mit Stecker
<b>2340-00000083</b>	Drucksensor 10–30 V DC
<b>6640-00000065</b>	Temperaturfühler PT100 mit Stecker

## Pumpenaggregat

# 84944, 84961



### Beschreibung

Die Modelle 84944 und 84961 sind Pumpenaggregate für den Betrieb von Zentralschmiersystemen mit Einleitungs-Fettverteilern. Die Schmierstoffabgabe der doppelwirkenden Pumpe erfolgt sowohl beim Vorlauf als auch beim Rücklauf des Kolbens. Sie sind für Offroad-Maschinen ausgelegt, die mit 24 VDC betrieben werden. Die Einheiten sind einsetzbar mit: Ausführung 244270 (nicht vergossen) und 249605 (vergossen) mit Zyklustimer; Ausführung 84944 mit hydraulisch betätigter Pumpe und 60 lb Metallbehälter und Entlüftungsventil (Basispumpe); Ausführung 84961 mit Basispumpe (ähnlich wie Ausführung 84944 aber ohne Behälter oder Entlüftungsventil) Diese Produkte bestehen aus einer Pumpe und einer hydraulischen Steuerung.

### Eigenschaften und Vorteile

- Robust
- Pumpenbetrieb durch elektrisches Signal
- Umfasst Metallbehälter mit abnehmbarem Deckel für einfaches Nachfüllen
- Enthält ein hydraulisch betätigtes Entlastungsmagnetventil (24 VDC)
- Enthält ein hydraulisches Druckminderventil mit einer Nennleistung von 4 bis 55 bar (60 bis 800 psi)
- Massenfüllmethode
- Für Schmierstoffverteiler der Kategorien 5, 6 und 7 (→ Seite 129)

### Anwendungen

- Baumaschinen
- Schwermaschinen
- Fahrzeuge



### Technische Daten

Bestellnummer	<b>84944</b> <b>84961</b>
Funktion	hydraulisch betätigte, doppelwirkende Kolbenpumpe
Auslässe	1
Fördermenge	180 cm <sup>3</sup> /Hub, 11 in <sup>3</sup> /Hub
Schmierstoff	Fett NLGI 0, 1, 2
Betriebstemperatur	-40 bis +57 °C; -40 bis +135 °F
Flüssigkeitseintrittstemperatur	max. +99 °C; +210 °F
Hydraulischer Zulaufdruck	min. 20 bar, 300 psi max. 205 bar, 3 000 psi
Druckverhältnis	16:1
Behälter	27,0 kg; 60.0 lb
Werkstoff	Stahl, Messing, Kupfer, Polyurethan, Nitril
Auslassanschluss	3/4 NPTF (M)
Hydraulischer Einlass/Auslass	1/4 NPTF (M)
Durchflussmenge	bei 30 Zyklen/min: 3,8 l/min, 1.0 gal/min
Betriebsspannung	24 VDC
Abmessungen:	
84944	381 x 495,3 x 889 mm 15 x 19,5 x 35 in
84961	76 x 177,8 x 866,8 mm 3 x 7 x 34.125 in
Einbaulage	vertikal
<b>Zyklusaltuhr</b>	
Betriebsspannung	24 VDC
Zyklen pro min	min. 6, max. 60



### HINWEIS

Weitere technische Informationen, technische Zeichnungen, Zubehör, Ersatzteile und Beschreibungen der Produktfunktionen auf [SKF.com/schmierung](http://SKF.com/schmierung).

## Pumpenaggregat

# 84960, 84962



### Beschreibung

Bei den Modellen 84960 und 84962 handelt es sich um Pumpenaggregate für den Betrieb von Zentralschmiersystemen mit Einleitungs- Fettverteilern. Die Schmierstoffabgabe der doppeltwirkenden Pumpen erfolgt sowohl beim Vorlauf als auch beim Rücklauf des Kolbens. Sie sind für Offroad-Maschinen ausgelegt, die mit 24 VDC betrieben werden. Sie können in Verbindung mit den Zeitsteuergeräten der Modelle 244270 (nicht vergossen) oder 249605 (vergossen) eingesetzt werden. Für die integrierten hydraulischen Entlüftungsmagnetventile ist eine Stromversorgung von 24 VDC erforderlich. Modell 84960 ist eine Hydraulikpumpe für US-Standardraffineriefässer à 120 lb Systemkomponenten (Pumpe, Entlüftungsbau- gruppe, Fassdeckel und Folgeplatte) müssen separat bestellt werden. Ausführung 84962 ist eine Hydraulikpumpe für kundenspezifische Schmierstoffbehälterinstallationen. Die Pumpenlänge ist auf die Tiefe von US-Standardraffineriefässer à 400 lb ausgelegt.

### Eigenschaften und Vorteile

- Für US-Standardraffineriefässer à 54 kg/120 lb
- Robust
- Enthält ein hydraulisches Druckminderventil mit einer Nennleistung von 4 bis 55 bar (60 bis 800 psi)
- Systemkomponenten (Pumpe, Entlüftungsventil-Baugruppe, Fassdeckel und Folgeplatte) müssen separat bestellt werden
- Für Schmierstoffverteiler der Kategorien 5, 6 und 7 (→ Seite 129)

### Anwendungen

- Bergbau
- Zementindustrie

### Technische Daten

Bestellnummer	<b>84960, 84962</b>
Funktion	hydraulisch betätigte, doppeltwirkende Kolbenpumpe
Auslässe	1
Fördermenge	180 cm <sup>3</sup> /Hub, 11 in <sup>3</sup> /Hub
Schmierstoff	Fett NLGI 0, 1, 2
Betriebstemperatur	-40 bis +57 °C; -40 bis +135 °F
Flüssigkeitseintrittstemperatur	max. +99 °C; +210 °F
Hydraulischer Zulaufdruck	min. 20 bar, 300 psi max. 205 bar, 3 000 psi
Druckverhältnis	16:1
Werkstoff	Stahl, Messing, Kupfer, Polyurethan, Nitril
Auslassanschluss	3/4 NPTF (F)
Hydraulischer Einlass/Auslass	1/4 NPTF (M)
Durchflussmenge	bei 30 Zyklen/min: 3,8 l/min, 1,0 gal/min
Betriebsspannung	24 VDC
Abmessungen:	
84960	76 x 177,8 x 1 083 mm 3 x 7 x 42.625 in
84962	76 x 177,8 x 862 mm 3 x 7 x 33.94 in
Einbaulage	vertikal
<b>Zykluszahluhr</b>	
Betriebsspannung	24 VDC
Zyklen pro min	min. 6, max. 60

Pumpen benötigen zum Betrieb ein zeitgesteuertes elektrisches Signal. Verwenden Sie 244270 (nicht vergossen) oder 249605 (vergossen) Zyklus-Timer. Enthaltene hydraulische Solenoide benötigen 24 V DC. Alle Pumpen haben einen hydraulischen Druck- Reduzierventil ausgelegt für 4 bis 55 bar, 60 bis 800 psi, Ausgang. Der maximale Eingangsdruck beträgt 207 bar (3 000 psi).

### HINWEIS

Weitere technische Informationen, technische Zeichnungen, Zubehör, Ersatzteile und Beschreibungen der Produktfunktionen auf [SKF.com/schmierung](http://SKF.com/schmierung).

## Pumpenaggregat

# FlowMaster, hydraulisch



### Beschreibung

FlowMaster-Hochleistungshydraulikpumpen vereinigen Rotationspumpenmotoren mit oszillierenden Pumpenleitungen und flexiblen Steuerungsfunktionen. Die Aggregate arbeiten sowohl bei sengender Hitze als auch in arktischer Kälte zuverlässig. Der integrierte Steuerblock regelt die Schmierstoffmenge und den Betriebsdruck. Die Förderleistung der Pumpe ist von 115 bis 737 cm<sup>3</sup>/min (7 bis 45 in<sup>3</sup>/min) einstellbar.

### Eigenschaften und Vorteile

- Höhere Pumpenlebensdauer und einfachere Installation, Bedienung und Wartung der Pumpe
- Die Modelle mit Pumpe-Behälter-Kombination sind automatisch für Füllstandssensor und Systemabschaltung vorbereitet
- Erstklassige Pumpe für Einleitungs-Schmier-systeme
- Sowohl die einzelne Basispumpe als auch die Pumpe-Behälter-Kombination mit Folgeplatte und Mindest- und Höchstfüllstand-Erkennung sind flexibel einsetzbar
- Optionales Überlaufschutzsystem zur Verbesserung der Arbeitssicherheit und Minimierung von Umweltproblemen durch Überfüllung
- Für heiße und kalte Klimazonen
- Für Schmierstoffverteiler der Kategorien 5, 6 und 7 (→ Seite 129)

### Anwendungen

- Baumaschinen,
- Bergbau und Erzaufbereitung
- Automotive
- Lebensmittel- und Getränkeindustrie
- Papierfabriken
- Stahlwerke

### Technische Daten

Funktion	hydraulisch betätigte Kolbenpumpe
Auslässe	1
Fördermenge	einstellbar 115 bis 737 cm <sup>3</sup> /min <i>7 bis 45 in<sup>3</sup>/min</i>
Schmierstoff	Fett NLGI 0, 1, 2
Hydrauliköltemperatur	max. +93 °C, +200 °F
Betriebstemperatur	-29 bis +65 °C, -20 bis +150 °F
Eingangsdruk	20 bis 32 bar, 300 bis 420 psi
Förderdruck	max. 200 bar, 3 000 psi
Behälter	16; 27; 41; 54; 180 kg 35; 60; 90; 120; 400 lb
Werkstoff	Fluorelastomer, Polyurethan, Stahl, Aluminium, verzinkt
Auslassanschluss	1/4 NPTF
Hydraulischer Vorlauf	max. 28 l/min, 7 gal/min
Magnetventil	24 VDC
Hydraulischer Sauganschluss	SAE 4
Tankrücklaufanschluss	SAE 6
Übersetzungsverhältnis mit Verteilerleiste	9:1 bei niedrigem Vorlaufdruck (20 bis 25 bar, 300 bis 350 psi) und Durchfluss (unter 7 lpm, 2 gpm); gegen 11:1 bei höherem Vorlaufdruck und Durchfluss
Abmessungen: Pumpe, Steigrohrlänge	min. 348 mm; 13.7 in max. 864 mm; 34.02 in
Basispumpe	min. 610 × 231 × 291 mm max. 1 126 × 231 × 291 mm <i>min. 24 × 9 × 11.5 in</i> <i>max. 44.3 × 9 × 11.5 in</i>
Pumpen mit Behälter, Folgeplatte und Entlastungsventil	min. 633 × 496 mm max. 1 155 × 496 mm <i>min. 24.9 × 19.5 in</i> <i>max. 45.44 × 19.5 in</i>
Einbaulage	vertikal

## Pumpenaggregat

# FlowMaster, hydraulisch

### Bestellinformationen

Bestellnummer	Beschreibung	Fassungsvermögen des Behälters		Magnetventil mit Handnotbetätigung	Einstellbare Durchflussregelung	Einstellbare Druckregelung
		kg	lb			
85722	Pumpe und Behälter mit Folgeplatte und Mindestfüllstand-Erkennung	27	60	–	•	•
85723	Behälter und Pumpe	27	60	–	–	–
85724	Behälter und Pumpe	27	60	–	–	–
85725	Pumpe und Behälter mit Folgeplatte und Mindestfüllstand-Erkennung	41	90	–	•	•
85726	Pumpe und Schaufel	41	90	•	–	–
85727	Pumpe und Behälter mit Folgeplatte sowie Mindest- und Höchstfüllstand-Erkennung	54	120	–	•	•
85722MSO	Hydraulische FlowMaster Pumpe mit mechanischer Befüll-Abschaltvorrichtung und Behälter	27	60	–	•	•
85725MSO	Hydraulische FlowMaster Pumpe mit mechanischer Befüll-Abschaltvorrichtung und Behälter	41	90	–	•	•
85727MSO	Hydraulische FlowMaster Pumpe mit mechanischer Befüll-Abschaltvorrichtung und Behälter	54	120	–	•	•
85731	nur Pumpe	16	35	–	•	•
85732	nur Pumpe	27	60	–	•	•
85733	nur Pumpe	54/41	120/90	–	•	•
85734	nur Pumpe	180	400	–	•	•
85735	nur Pumpe	27	60	–	–	–
85741	nur Pumpe	27	60	•	–	–
85742	nur Pumpe	54/41	120/90	•	–	–

## Zubehör

### Fassdeckel, Folgegruppe, Entlastungsventile usw

Bestellnummer	Beschreibung	Fassungsvermögen	
		gal	lb
84616	Fassdeckel	18	120
85492	Folgeplattenbaugruppe	18	120
84990	Entlastungsventil-Baugruppe	18	120
271606	Fassdeckel	55	400
270982	Folgeplattenbaugruppe	55	400
271605	Entlastungsventil-Baugruppe	55	400
84980	Entlastungsventil	18, 55	120, 400
237-11204-8	Ultraschall-Füllstandssensor (hoch/niedrig)	18, 55	120, 400



### HINWEIS

Weitere technische Informationen, technische Zeichnungen, Zubehör, Ersatzteile und Beschreibungen der Produktfunktionen auf [SKF.com/schmierung](http://SKF.com/schmierung).

## Pumpenaggregat

# MPB



### Beschreibung

Das Pumpenaggregat MPB ist für automatische Schmiersysteme vorgesehen. Es unterscheidet sich von herkömmlichen druckluftbetätigten Fasspumpen mit mechanischem Druckluftmotorventil durch sein magnetisch betätigtes Druckluftmotorventil. Diese Konstruktion kommt mit weniger mechanischen Druckluftmotorkomponenten aus und macht eine Nachschmierung im Druckluftmotor unnötig. Die Pumpe eignet sich für Schmierstofffässer mit einer Kapazität von 18, 50 und 180 kg (40, 120 und 400 lb). Zusammen mit einem geeigneten Adapter kann das MPB Pumpenaggregat auch in Schmierstoffcontainern eingesetzt werden.

### Eigenschaften und Vorteile

- Schmierungsfreier, elektronisch gesteuerter Luftmotor, der eine präzise Steuerung der Förderleistung ermöglicht
- Längere Gebrauchsdauer des Druckluftmotors durch weniger mechanische Komponenten
- Mit Selbstdiagnosesystem
- In einem weiten Temperaturbereich effizient einsetzbar
- Schutzart IP 65
- Für Schmierstoffverteiler der Kategorien 5, 6 und 7 (→ Seite 129)

### Anwendungen

- Papierindustrie
- Stahlindustrie
- Schwerindustrie



### Technische Daten

Funktion	Pneumatische Kolbenpumpe für Fässer
Betriebstemperatur	-10 bis +55 °C, 14 bis 131 °F
Betriebsdruck	max. 300 bar, 4 350 psi
Druckverhältnis	1:65
Druckluftversorgung	2 bis 4,5 bar, 29 bis 65 psi
Luftverbrauch	max. 300 l/min; 80 gal/min
Schmierstoff	Fett bis zu NLGI 2 Öl bis zu 20–10 000 mm <sup>2</sup> /s
Fördermenge pro Zyklus <sup>1)</sup>	6,1 cm <sup>3</sup> ; 0,37 in <sup>3</sup>
Elektroanschlüsse	20–32 V DC
Fassgröße	18, 50 und 180 kg, 40, 120 oder 400 lb Fass nicht enthalten
Schutzart	IP 65
Abmessungen	modellabhängig min. 650 × 130 × 130 mm max. 920 × 130 × 130 mm min. 25,6 × 5,11 × 5,11 in max. 36,22 × 5,11 × 5,11 in vertikal
Einbaulage	vertikal

<sup>1)</sup> In der Regel wird von ca. 50 Zyklen/min ausgegangen



### HINWEIS

Weitere technische Informationen, technische Zeichnungen, Zubehör, Ersatzteile und Beschreibungen der Produktfunktionen auf [SKF.com/schmierung](http://SKF.com/schmierung):

**PUB LS/P8 17178 DE**



# Pumpenaggregat

## MPB

### Bestellinformationen

Bestellnummer	Beschreibung	Geeignete Fassgröße	
		kg	lb
12381702	SKF-MPB-PUMP-1/8	18	40
12381701	SKF-MPB-PUMP-1/4	50	120
12381700	SKF-MPB-PUMP-1/1	180	400

## Zubehör

### Lufteinstelldrossel



### Luftestelldrossel

Bestellnummer	Beschreibung
12382666	MAX-V2-SET-MPB

### Deckelsätze



### Deckelsätze

Bestellnummer	Beschreibung
ECO-Version - dynamische Pumpenposition auf Fass (je nach Füllhöhe)	
12381381	MAXV2-LIDSET-1/1-ECO-MPB
12381382	MAXV2-LIDSET-1/4-ECO-MPB
12381383	MAXV2-LIDSET-1/8-ECO-MPB
STA-Version - statische Pumpenposition auf Fass	
12381384	MAXV2-LIDSET-1/1-STA-MPB
12381385	MAXV2-LIDSET-1/4-STA-MPB
12381386	MAXV2-LIDSET-1/8-STA-MPB

## Pumpenaggregat

# 84050, 85460

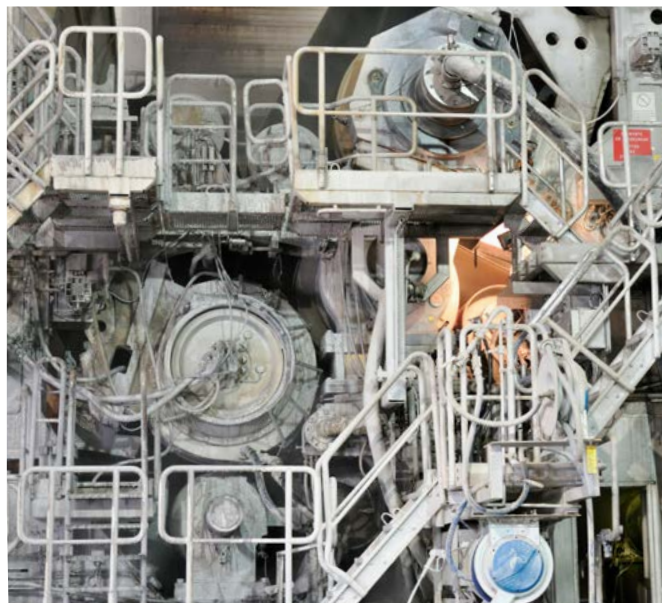

### Beschreibung

Bei den Modellen 84050 und 85460 handelt es sich um druckluftbetätigte doppelwirkende Verdrängerpumpen für große Durchsatzmengen. Beide Pumpen werden mit einem Metallbehälter mit einem Fassungsvermögen von 27 kg (60 lb) geliefert, der dank eines abnehmbaren Deckels einfach nachfüllbar ist. Die Pumpen sind mit einem druckluftbetätigten Entlastungsventil sowie Anschlussschläuchen für Druckluft und Schmierstoff ausgestattet. Modell 85460 bietet eine optische Füllstandskontrolle und eine Folgeplatte.

### Eigenschaften und Vorteile

- Robuste 14-Gauge-Stahlwände
- Großer 1"-NPT-Einlass für schnelles Nachfüllen, 1 1/4"-Überströmauslass
- So gut wie keine Fettverluste dank 2"-Folgeplatte aus Schaumstoff
- Entlastungsventil zur Containerkupplung
- Dicker, hoch schwingungsfester Montagering
- Massenfüllmethode
- Separate Systemkomponenten für Fernnachfüllsystem wie 3/2-Wege-Ventile, Druckluftregelungen sowie Pumpenüberwachung sind auf Anfrage erhältlich
- Für Schmierstoffverteiler der Kategorien 5, 6 und 7 (→ Seite 129)

### Anwendungen

- Papier- und Zellstoffindustrie
- Baumaschinen
- Lebensmittel- und Getränkeindustrie
- Bergbau

### Technische Daten

Bestellnummer	<b>84050</b> <b>85460</b>
Funktion	luftbetätigte, doppelwirkende Kolbenpumpe
Auslässe	1
Fördermenge	492 cm <sup>3</sup> /Hub, 30 in <sup>3</sup> /Hub
Schmierstoff	Fett NLGI 0, 1, 2
Betriebstemperatur	-23 to +60 °C; -10 to +140 °F
Betriebsdruck	min. 82 bar, 1 200 psi max. 240 bar, 3 500 psi
Übersetzungsverhältnis	50:1
Behälter	27,0 kg; 60.0 lb
Werkstoff (Behälter)	Stahl
Auslassanschluss	3/4 NPTF (F)
Lufteinlass	3/8 NPTF (F)
Abmessungen	806 × 392 × 395 mm 31.75 × 15.44 × 15.56 in
Einbaulage	vertikal

Pumpe erfordert 3-Wege-Luftventil  
Druckluftverbrauch bei 6,9 bar, 100 psi, beträgt 0,004 m<sup>3</sup>/min, 0,15 ft<sup>3</sup>/min, pro Hub  
Folgeplatte 92597 erhältlich (optional)



### HINWEIS

Weitere technische Informationen, technische Zeichnungen, Zubehör, Ersatzteile und Beschreibungen der Produktfunktionen auf [SKF.com/schmierung](http://SKF.com/schmierung).

# Pumpenaggregat

## 282288



### Beschreibung

Bei allen Modellen handelt es sich um druckluftbetriebene Verdrängerpumpen, die bei jedem Hub die maximale Fördermenge liefern. In das Pumpengehäuse sind Druckluftmagnetventile integriert. Diese Pumpenmodelle sind für die Schmierstoffversorgung von Einleitungs-Schmierstoffverteiltern ausgelegt und besitzen einen speziellen Befüllanschluss für große Füllmengen.

### Eigenschaften und Vorteile

- Modularer Aufbau aus Druckluftmotor (2 1/2 in), Pumpe, Entlüftungsgruppe und Anschlusschläuchen für Luft und Schmierstoff
- Für US-Standard Raffineriefässer (abnehmbarer Deckel)
- Für sauberen und sicheren Fass austausch
- Vereinfachtes, modulares Design
- Für Schmierstoffverteiler der Kategorien 5, 6 und 7 (→ Seite 129)

### Anwendungen

- Landwirtschaft
- Chemische Industrie
- Stahlindustrie

### Technische Daten

Bestellnummer	<b>282288</b>
Funktion	luftbetätigte Kolbenpumpe
Auslässe	1
Fördermenge	492 cm <sup>3</sup> /Hub, 30 in <sup>3</sup> /Hub
Schmierstoff	Fett NLGI 0, 1, 2
Betriebstemperatur	-15 bis +121 °C; +5 bis +250 °F
Betriebsdruck	min. 82 bar, 1 200 psi max. 240 bar, 3 500 psi
Übersetzungsverhältnis	50:1
Behälter	55 kg; 120 lb
Fassgröße	120-lb-Standardraffineriefässer
Werkstoff	Nitril, Stahl, Polyurethan
Auslassanschluss	3/4 NPTF (F)
Lufteinlass	3/8 NPTF (F)
Spannung (Steuerung)	120 V, 60 Hz; 110 V, 50 Hz
Abmessungen	381 × 381 × 975 mm 15 × 15 × 38.375 in
Einbaulage	vertikal

Der Druckluftverbrauch bei 6,9 bar, 100 psi, beträgt 0,004 m<sup>3</sup>/min, 0,15 ft<sup>3</sup>/min, pro Hub  
Folgeplatte 83371 optional als Zubehör erhältlich



### HINWEIS

Weitere technische Informationen, technische Zeichnungen, Zubehör, Ersatzteile und Beschreibungen der Produktfunktionen auf [SKF.com/schmierung](http://SKF.com/schmierung).

## Pumpenaggregat

# P 603S



### Beschreibung

Die einfach zu installierende All-in-One-Pumpe P 603S ist mit einer programmierbaren Steuerung, einem Druckschalter/-geber und einem Entlastungsventil ausgestattet. Schmierstoffverteiler lassen sich schnell und einfach austauschen, da die Hauptleitung oder in der Nähe befindliche Schmierstoffverteiler nicht entfernt werden müssen. Der Austausch kann zwischen zwei Schmierzyklen erfolgen, sodass kein Schmierstoff verschwendet wird und es nicht zu kostspieligen Ausfallzeiten kommt. Über einen extra Druckschalter am Ende größerer Schmier-systeme kann der Druck zusätzlich kontrolliert werden, um eine ordnungsgemäße Schmierung sicherzustellen. Für den rotierenden Betrieb in Windkraftanlagen ist der Behälter mit einer Folgeplatte und einem Rührflügel ausgestattet, was auch den Einsatz schnell separierender Schmierstoffe ermöglicht. Für den stationären Betrieb reicht ein feststehender Rührflügel aus.

### Eigenschaften und Vorteile

- Einfache Wartung
- Einfache Systemerweiterung
- Robustes Design mit einfachem Systemlayout
- Geeignet für schnell separierende Schmierstoffe
- SE2 Saug Elemente für Altschmierstoff
- C5 Korrosionsschutz auf Anfrage verfügbar
- Für Hochdruckanwendungen geeignete QSL / SL/SLC Schmierstoffverteiler
- Für Schmierstoffverteiler der Kategorien 5, 6 und 7 (→ page 129)

### Anwendungen

- Windkraftanlagen, Baumaschinen
- Bergbau und Erzaufbereitung, Nutzfahrzeuge



### Technische Daten

Funktion	Elektrisch betriebene Kolbenpumpe
Auslässe	1
Fördermenge	12 cm <sup>3</sup> /min, 0.73 in <sup>3</sup> /min
Schmierstoff	Fett bis NLGI 2
Betriebstemperatur	-40 bis +70 °C, -40 bis +158 °F
Betriebsdruck	max. 300 bar, 4 350 psi
Behälter	4, 8, 10, 15, 20, 30*, 40* oder 100* kg 9, 18, 22, 33, 44, 66*, 88* oder 220* lb
Pumpenelemente	3 (Ø 7 mm, 0.27 in)
Betriebsspannung	12, 24 VDC, 115/230 VAC
Stromaufnahme	max. 2 A
Schutzart	IP 6K9K
Anschlüsse	12, 24 VDC: Bajonett AC: Bajonett plus Würfelstecker
Schaltnetzteil	12, 24 VDC: kein AC: ja
Werkstoff	Aluminiumgusslegierung,, Polycarbonat
Auslassanschluss	G1/4
Zulassung	UL/CSA, CE
Schutzklasse	IP 6K 9K
Abmessungen	min. 240 × 235 × 415 mm max. 500 × 400 × 1064 mm min. 9.45 × 9.25 × 16.3 in max. 19.7 × 15.7 × 41.9 in
Einbaulage mit Rührpaddel	vertikal
mit Folgeplatte	beiebig
* Behälter aus Stahl ohne Folgeplatte	

### HINWEIS

Weitere technische Informationen, technische Zeichnungen, Zubehör, Ersatzteile und Beschreibungen der Produktfunktionen auf [SKF.com/schmierung](http://SKF.com/schmierung).

# P 603S

**Typenschlüssel** P603S - - - - .

**Produktreihe**

**Korrosionsschutzklasse**  
 = C3  
 X = C5-M

**Zulassung**  
 = CE  
 U = UL/CSA

**Behälter 1)**  
 4 = Plastik, transparent, 4 l; 1.05 gal      20 = Plastik, transparent, 20 l; 5.28 gal  
 8 = Plastik, transparent, 8 l; 2.11 gal      30 = Metall, 30 l; 7.92 gal  
 10 = Plastik, transparent, 10 l; 2.64 gal      40 = Metall, 40 l; 10.56 gal  
 15 = Plastik, transparent, 15 l; 3.96 gal      100 = Metall, 100 l; 26.4 gal

**Behältertyp**  
 XN = Fettbehälter ohne Leermeldung (nur für Metallbehälter)  
 XL = Fettbehälter mit Leermeldung<sup>2)</sup> (nur für Metallbehälter)  
 XNBO = Fettbehälter ohne Leerstandsanzeige mit Befüllung von oben (nur Kunststoffbehältern)  
 XLBO = Fettbehälter, mit Leerstandsanzeige und Befüllung von oben (nur Kunststoffbehälter)  
 XLF = Kunststoff, Fettbehälter mit Leermeldung und Folgeplatte<sup>1)</sup> (nur Kunststoffbehälter)

**Pumpenelemente**  
 ... = ohne Pumpenelemente  
 1K7 = 4,0 cm<sup>3</sup>/min; 0.24 in<sup>3</sup>/min (einzelnes Pumpenelement)  
 2K7 = 2 × 4,0 cm<sup>3</sup>/min; 2 × 0.24 in<sup>3</sup>/min (2 Ausgänge)  
 3K7 = 3 × 4,0 cm<sup>3</sup>/min; 3 × 0.24 in<sup>3</sup>/min (3 Ausgänge)  
 2Z7 = 8 cm<sup>3</sup>/min; 0.48 in<sup>3</sup>/min (2 Pumpenelemente in einem Auslass zusammengefasst)  
 3Z7 = 12 cm<sup>3</sup>/min; 0.73 in<sup>3</sup>/min (3 Pumpenelemente in einem Auslass zusammengefasst)

**Stromversorgung**  
 12 = 12V DC      24 = 24V DC      AC = 100-240V AC, 50/60 Hz, mit 24V DC Gleichstrommotor

**Elektrische Anschlüsse**  
 1A = AC: Würfelstecker für Stromversorgung, Erdungsleiter  
 1A = DC: Bajonettstecker, 7/4-polig für Stromversorgung, Leermeldung, Schutzleiter  
 2A = AC: Vierkantstecker für Stromversorgung, Bajonettstecker, 4-polig für Leermeldung oder Relais

**Art der Verbindung**  
 1 = Würfelstecker      5 = Bajonettstecker 7/4-polig      7 = Bajonettstecker 7/7-polig

**Verbindungen von der Pumpe zu externen Geräten**  
 00 = ohne Anschlussdose und ohne Kabel  
 01 = mit Anschlussdose, ohne Kabel  
 14 = Bajonettstecker mit Kabel (10 m; 33 ft) 7/4-polig  
 16 = Bajonettstecker mit Kabel (10 m; 33 ft) 7/7-polig  
 20 = Bajonettstecker mit Kabel (20 m; 66 ft) 7/7-polig

<sup>1)</sup> Das elektrische Signal sollte von der Oberseite des Deckels abgenommen werden, 30- und 100-l-Behälter (7,92 und 26,4 gal) ohne Folgeplatte

Pumpenelemente		Fördermenge	
Bestellnummer	Beschreibung	cm <sup>3</sup> /Hub	in <sup>3</sup> /Hub
645-29873-1	Pumpenelement K7, Korrosionsschutzklasse C3 inkl. Dichtungsring	0,246	0.015
645-77196-1	Ausgang kombinierbares Pumpenelement Z7, Korrosionsschutzklasse C3 inkl. Dichtungsring	0,246	0.015
645-77734-1	Pumpenelement K7, Korrosionsschutzklasse C5M inkl. Dichtungsring	0,246	0.015
645-77625-1	Ausgang kombinierbare Pumpenelement Z7, Korrosionsschutzklasse C5M inkl. Dichtungsring	0,246	0.015

Druckbegrenzungsventil		Öffnungsdruck		Verbindung
Bestellnummer	Beschreibung	bar	psi	Ø mm
624-29056-1	SVET-350-G1/4A-D6	350	5 075	6
624-29054-1	SVET-350-G1/4A-D8	350	5 075	8

## Pumpenaggregat

# Minilube



### Beschreibung

Minilube ist eine praktische Lösung für Fahrzeuge mit wenigen Schmierstellen, z.B. Minibagger, Miniradlader, Kleinbusse und Lieferwagen. Minilube lässt sich schnell und einfach installieren, da alles bereits komplett integriert ist: Steuerung, Druckschalter und Alarmleuchten. Es ist möglich, weitere Alarmleuchten zu installieren, z.B. in der Fahrzeuggabine. Das Fett wird präzise durch vorgefertigte Schmierstoffverteilergruppen gefördert.

### Features and benefits

- Kompaktes Schmiersystem für wenige Schmierstellen
- Höhere Arbeitssicherheit, da alle angeschlossenen Schmierstellen, unabhängig von ihrer Position an der Maschine, versorgt werden
- Minimiert Schmierstoffverunreinigung der Umgebung durch Gewährleistung eines optimalen Schmierungslevels
- Einfache und schnelle Installation und Inbetriebnahme
- Für Schmierstoffverteiler der Kategorien 4 und 5 (→ Seite 129)

### Anwendungen

- Kleinbagger
- Radlader
- Busse
- Lieferwagen
- Fahrzeuge

### Technische Daten

Funktion	elektrisch betätigte Kolbenpumpe
Auslässe	1
Fördermenge	
12 VDC	6,5 cm <sup>3</sup> /min, 0,4 in <sup>3</sup> /min
24 VDC	13 cm <sup>3</sup> /min, 0,8 in <sup>3</sup> /min
Schmierstoff	Fett bis NLGI 1
Betriebstemperatur	-30 bis +70 °C, -22 bis +158 °F
Betriebsdruck	max. 250 bar, 3 625 psi
Behälter	2 kg, 4 lb
Werkstoff	Acryl, Stahl, Aluminium, Polyurethan, Nitril
Auslassanschluss	R 1/4 in
Betriebsspannung	12/24 VDC
Leistungsaufnahme	150 W, 0,2 HP
Schutzart	IP 65
Abmessungen	327 × 273 × 184 mm 12,9 × 10,75 × 7,25 in
Einbaulage	vertikal



### HINWEIS

Weitere technische Informationen, technische Zeichnungen, Zubehör, Ersatzteile und Beschreibungen der Produktfunktionen auf [SKF.com/schmierung](http://SKF.com/schmierung):

**12236 DE**

# Pumpenaggregat

## Minilube

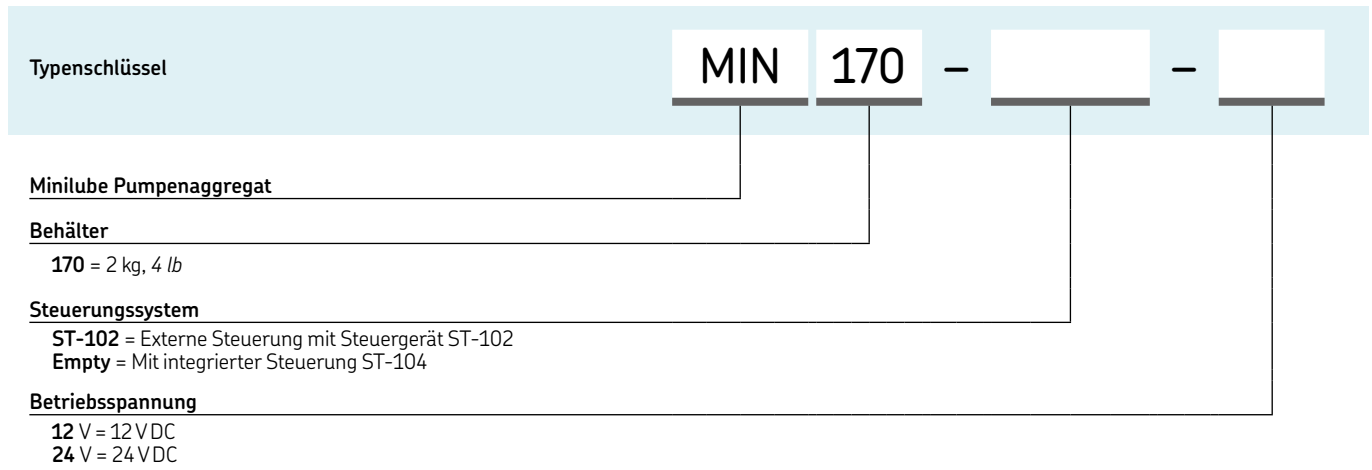

## Pumpenaggregat

# KFG



### Beschreibung

Bei dem Pumpenaggregat KFG handelt es sich um eine elektrisch betriebene Kolbenpumpe. Die Pumpe besteht aus vier Hauptkomponenten: Gehäuse mit Pumpenelementen, Behälter mit Füllstandsüberwachung, internes Steuergerät und Zubehör. In das Gehäuse sind der Motor, die Antriebswelle mit Exzenter und bis zu drei Pumpenelemente für die Schmierstoffförderung integriert. Zwangsgeführte Pumpenelemente sind empfehlenswert, wenn die Förderleistung auch bei extrem niedrigen Temperaturen oder einem hohen Verschmutzungsgrad sichergestellt werden muss.

### Eigenschaften und Vorteile

- Zuverlässig: strapazierfähige Werkstoffe, robuste Komponenten und solide Ausführungen für extreme Bedingungen (mit zwangsgeführten Pumpenelementen)
- Kürzere Installationszeiten dank Plug-and-Play-Pumpendesign
- Anwendungsorientiert: individuelle Ausführungen durch benutzerfreundlichen Bestellnummer-Konfigurator
- Vielseitig: als Pumpe in SKF Einleitungs- und Progressiv-Schmiersystemen einsetzbar
- Sicher: Füllstandsüberwachung, Schmiersystemüberwachung, Druckentlastung und Steuergerät
- Optionen: Befüllung von oben, verschiedene elektronische Optionen, CAN-Bus
- Für Schmierstoffverteiler der Kategorien 5, 6 und 7 (→ Seite 129)

### Anwendungen

- Windkraftanlagen
- Baumaschinen
- Fahrzeugnachrüstungen
- Rotierende Anwendungen
- Industrie



### Technische Daten

Funktion	elektrisch betätigte Kolbenpumpe
Auslässe	1–3
Fördermenge	5,0 bis 15 cm <sup>3</sup> /min 0,3 bis 0,9 in <sup>3</sup> /min
Lubricant	NLGI 000 bis 2 mit EP Additiven, kompatibel mit Kunststoffen, NBR Elastomeren, Kupfer und Kupferlegierungen
Betriebstemperatur	
Pumpenelement mit Federrückstellung	–25 bis +70 °C, –13 bis +158 °F
Pumpenelement mit zwangsgeführtem Kolben	–30 bis +70 °C, –22 bis +158 °F
Betriebsdruck	max. 300 bar; 4 351psi
Fließdruck	0,45 bis 0,7 bar, 6,5 bis 10,2 psi
Behälter	2; 4; 6; 8; 10; 12; 15; 20 kg 4, 9, 13, 18, 22, 26, 33, 44 lb
Werkstoff (Behälter)	Polyamid PA 6I, PMMA
Werkstoff (pump housing)	Aluminium-Silizium-Gusslegierung
Auslassanschluss	M14x1,5 mm
Betriebsspannung	12 VDC, 24 VDC, 230 VAC (100–273 VAC)
Abmessungen	min 229 × 268 × 208mm max 1 170 × 268 × 216 mm min 9.01 × 10.55 × 8.2 in max 46 × 10.55 × 8.5 in
Einbaulage	vertikal (mit Folgeplatte; beliebig)



### HINWEIS

Weitere technische Informationen, technische Zeichnungen, Zubehör, Ersatzteile und Beschreibungen der Produktfunktionen auf [SKF.com/schmierung](http://SKF.com/schmierung):

**1-3030-DE, 951-170-211**



3D

[skf-lubrication.partcommunity.com/3d-cad-models](http://skf-lubrication.partcommunity.com/3d-cad-models)



# Pumpenaggregat

## KFG

### Position der Pumpenelemente

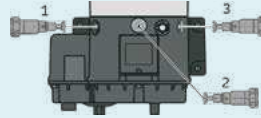

### Typenschlüssel

**K F G** +

### Produktreihe

### Integrierte Steuereinheit

X = keine Steuereinheit      L = LC502

### Reservoir

- 1 = 2 kg, 4 lb (nicht erhältlich für rotierenden Einsatz)
- 2 = 4 kg, 9 lb (nur erhältlich für rotierenden Einsatz)
- 3 = 6 kg, 13 lb
- 4 = 8 kg, 18 lb (nur erhältlich für rotierenden Einsatz)
- 5 = 10 kg, 22 lb
- 6 = 12 kg, 26 lb (nur erhältlich für rotierenden Einsatz)
- 7 = 15 kg, 33 lb
- 8 = 20 kg, 44 lb (nicht erhältlich für rotierenden Einsatz)

### Anwendungsbereiche

- R = rotierende Anwendungen
- M = Industrieanwendungen
- F = Fahrzeuganwendungen

### Befüllung

- X = Ohne Schmierstoff (nicht erhältlich für rotierenden Einsatz)
- A = Fett der NLGI-Klasse 2 für Fahrzeuge  
(nicht für kapazitiven Füllstandswächter)
- F = Kundenspezifisches Fett

### Füllstandsüberwachung

- X = Ohne Füllstandswächter
- 1 = mechanischer Füllstandswächter (nicht erhältlich für rotierenden Einsatz)
- 2 = mechanischer Füllstandswächter mit Signalglättung (nicht erhältlich für rotierenden Einsatz, nur mit KFGX möglich)
- 3 = kapazitiver Füllstandswächter  
(nur erhältlich für Industrieausführung mit 2- und 6-kg-Behälter)
- 4 = Füllstandswächter mit Zylinderschalter (nur erhältlich für rotierenden Einsatz)

### Pumpenelement oder Füllstutzen

#### Kolbenpumpe mit Federrückführung

- X = kein Pumpenelement
- E = 5,0 cm<sup>3</sup>/min; 0,30 in<sup>3</sup>/min
- W = Stutzen für Füllzylinder  
(nicht erhältlich für rotierenden Einsatz)

#### Zwangsgeführte Kolbenpumpe

- Y = kein Pumpenelement
- L = 5,0 cm<sup>3</sup>/min; 0,30 in<sup>3</sup>/min
- V = Stutzen für Füllzylinder  
(nicht erhältlich für rotierenden Einsatz)

### Armaturen für Hauptleitungsanschluss und Ventile<sup>3)</sup>

- S = Druckentlastungs- und -begrenzungsventil (200 bar/2 900 psi) mit SKF Steckverbinder für Rohr Ø 6 mm
- T = Druckentlastungs- und -begrenzungsventil (200 bar/2 900 psi) mit SKF Steckverbinder für Rohr Ø 8 mm
- U = Druckentlastungs- und -begrenzungsventil (200 bar/2 900 psi) für lötlöse Rohrverschraubung Rohr Ø 10 mm
- V = Druckentlastungs- und -begrenzungsventil (200 bar/2 900 psi) für lötlöse Rohrverschraubung Rohr Ø 8 mm
- W = Druckentlastungs- und -begrenzungsventil (200 bar/2 900 psi) mit Innengewinde, lötlöse Rohrverschraubung für Rohr Ø 1/4<sup>2)</sup>

### Pumpenzyklus/Pausenzeit

- Keine Steuereinheit      LC502
- 99 = entfällt      EB = 4 min. Laufzeit/1 h Pausenzeit Werkseinstellung, weitere Einstellzeiten auf Anfrage

### Spannungsschlüssel

- 912 = 12 VDC (nur erhältlich für Fahrzeuganwendungen)
- 924 = 24 VDC
- 486 = 100–273 VAC (nicht erhältlich für Fahrzeuganwendungen)

<sup>1)</sup> Aus technischen Gründen muss das erste Pumpenelement in SKF MonoFlex Systemen grundsätzlich an Auslass 1 installiert werden.

<sup>2)</sup> Falls das Entlastungsventil zusammen mit mehreren Pumpenelementen konfiguriert wird, werden die von den Pumpenelementen abgehenden Leitungen vor dem Entlastungsventil miteinander verbunden.

## Pumpenaggregat

# Multilube MLPV/MLPI



### Beschreibung

Multilube Pumpenaggregate (MLPV für Schwerfahrzeuge, MLPI für Industrieanwendungen) gewährleisten eine optimale Schmierung bei möglichst geringem Energie- und Schmierstoffbedarf. Alle relevanten Komponenten (Steuerung, Pumpe, Behälter, Wegeventil und Drucküberwachung) sind in das modulare Pumpenaggregat integriert. Die integrierte Vorwärmung erlaubt einen Betrieb selbst unter anspruchsvollen, kalten Bedingungen.

### Eigenschaften und Vorteile

- Kompaktes All-in-One-Design
- Modulare, langlebige Konstruktion
- Leichte Installation und Inbetriebnahme
- Zwei Behältergrößen
- Pumpenelement mit Druckentlastungsventil
- Befüllanschluss mit Einfüllfilter
- Optische und elektrische Füllstandsüberwachung im Behälter
- Pumpenaggregat mit integrierter Heizung
- Übersichtliche und vielseitige Bedienerschnittstelle
- Breiter Betriebstemperaturbereich
- Für Schmierstoffverteiler der Kategorien 5, 6 und 7 (→ Seite 129)

### Anwendungen

- Einzelne Maschinen
- Baumaschinen
- Bergbauanwendungen

### Technische Daten

Funktion	elektrisch betätigte Kolbenpumpe
Auslässe	1 (für Einleitungsanwendungen)
Fördermenge	16 cm <sup>3</sup> /min; 0.976 in <sup>3</sup> /min
Schmierstoff	Öl, Fließfett und Fett bis NLGI 1
Betriebstemperatur	-30 bis +60 °C, -22 bis +140 °F
Betriebsdruck	max. 200 bar, 2 900 psi
Behälter	4 or 10 kg, 9 or 22 lb
Werkstoff	Aluminium, Polyurethan, Nitril
Auslassanschluss	G 1/4
Betriebsspannung	12/24 VDC, 115 VAC, 230 VAC
Leistungsaufnahme	150 W, 0.2 HP
Schutzart	IP 67 (IP 65 mit Benutzerschnittstelle IF-103)
Abmessungen:	
mit Behälter 4 kg	539 × 274 × 250 mm
mit Behälter 9 lb	21.22 × 10.78 × 9.84 in
mit Behälter 10 kg	720 × 274 × 250 mm
mit Behälter 22 lb	27.09 × 10.78 × 9.84 in
Einbaulage	vertikal und horizontal



### HINWEIS

Weitere technische Informationen, technische Zeichnungen, Zubehör, Ersatzteile und Beschreibungen der Produktfunktionen auf [SKF.com/schmierung](http://SKF.com/schmierung):

**6407/2 DE**

## Pumpenaggregat

# Multilube MLPV/MLPI

### MLPV (Fahrzeuganwendungen)

Bestellnummer <sup>1)</sup>	Beschreibung	Fassungsvermögen des Behälters		Betriebsspannung		Steuereinheit
		kg	lb	12 VDC	24 VDC	
<b>11395200</b>	MLPV-4-1-12	4	9	•	–	–
<b>11395210</b>	MLPV-4-1-24	4	9	–	•	–
<b>11395211</b>	MLPV-10-1-24	10	22	–	•	–
<b>11395254</b>	MLPV-4-1-24-IF103-PSE	4	9	–	•	IF103
<b>11395227</b>	MLPV-10-1-12-IF103-PSE	10	22	•	–	IF103

<sup>1)</sup> Weitere MLPV Ausführungen auf Anfrage erhältlich.

### MLPI (Industrieanwendungen)

Bestellnummer <sup>1)</sup>	Beschreibung	Schmierstoff		Behälter		Betriebsspannung			Steuereinheit	Integrierter Druckschalter
		oil	grease	kg	lb	24 VDC	115 VAC	230 VAC		
<b>12389919</b>	MLPI-4-1-24-IF103-PSE	–	•	4	9	•	–	–	IF103	•
<b>12389942</b>	MLPI-4-1-24-24-PSE	–	•	4	9	•	–	–	–	•
<b>12389937</b>	MLPI-4-1-115-IF103-PSE	–	•	4	9	–	•	–	IF103	•
<b>12389944</b>	MLPI-4-1-115-IF103-EPT	–	•	4	9	–	•	–	IF103	–
<b>12389912</b>	MLPI-4-1-230-IF103-PSE	–	•	4	9	–	–	•	IF103	•
<b>12389925</b>	MLPI-4-1-230-IF103-EPT	–	•	4	9	–	–	•	IF103	–
<b>12389936</b>	MLPI-10-1-115-IF103-PSE	–	•	10	22	–	•	–	IF103	•
<b>12389943</b>	MLPI-10-1-115-IF103-EPT	–	•	10	22	–	•	–	IF103	–
<b>12389916</b>	MLPI-10-1-230-IF103-PSE	–	•	10	22	–	–	•	IF103	•
<b>12389924</b>	MLPI-10-1-230-IF103-EPT	–	•	10	22	–	–	•	IF103	–
<b>12389954</b>	MLPI-10-1-230-24-EPT	–	•	10	22	–	–	•	–	–
<b>12389953</b>	MLPI-10-0S-230-IF103-PSE	•	–	10	22	–	–	•	IF103	•

<sup>1)</sup> Further MLPI versions available on request.

## Zubehör

### Steuereinheit



### Steuereinheit

Bestellnummer	Beschreibung	Beschreibung
<b>11500610</b>	ST-102	ST-102 Steuerung wird im Schaltschrank installiert
<b>12380747</b>	e-SMS-C	SMS Steuerungs- und Überwachungseinheit

## Pumpenaggregat

## P 653S



## Beschreibung

Die voll integrierte Pumpe P653S ist ein Beispiel für das Engagement von SKF, innovative und kostengünstige Lösungen durch marktführende technologische Entwicklungen anzubieten. Diese preiswerte Pumpe der neuesten Generation ist in vier unterschiedliche Behältergrößen erhältlich und in vielen Anwendungen einsetzbar. Sie lässt sich auch mit Telematiktechnologie moderner Schwermaschinen verbinden. Dank eines „Neutral“-Schalters können mobile Anlagen bei eingeschalteter Pumpe im Leerlauf betrieben werden. Die Schaltuhr wird dabei angehalten. Eine manuelle Zwischenschmierung ist jederzeit möglich. Alle Pumpen sind mit Warnfunktionen für niedrigen Füllstand und Systemfehler ausgestattet. Einfach die Pumpe installieren, Stromversorgung und Zuleitungen anschließen und schon ist das System betriebsbereit!

## Eigenschaften und Vorteile

- Integration wichtiger Systemkomponenten senkt Betriebskosten
- Kürzere Installationszeiten dank Plug-and-Play-Pumpendesign
- Leerlaufschalter reduziert Fettverbrauch
- C5 Korrosionsschutz auf Anfrage erhältlich
- Für Schmierstoffverteiler der Kategorien 5, 6 und 7 (→ Seite 129)

## Anwendungen

- Erneuerbare Energien
- Baumaschinen
- Bergbau und Erzaufbereitung
- Nutzfahrzeuge

\* Alle Modelle sind für Fett ausgelegt und verfügen über ein Rührpaddel und eine Füllstandserkennung. Die Pumpen verfügen über ein Fernsignalkabel, ein Überdruckventil, elektrische Anschlüsse und einen externen Druckschalter/-wandler (wie für jedes Modell angegeben).



## Technische Daten

Funktion	elektrisch betätigte Kolbenpumpe
Auslässe	1
Fördermenge	24,6 cm <sup>3</sup> /min, 1,5 in <sup>3</sup> /min
Schmierstoff	Fett bis zu NLGI 2
Betriebstemperatur	VDC: -40 bis +70 °C, -40 bis +158 °F VAC: 0 bis +50 °C, +32 bis +122 °F
Betriebsdruck	Druckschalter, fest: 240 bar, 3 500 psi; Druckgeber, einstellbar: 96 bis 317 bar, 1 400 bis 4 600 psi; Druckschalter für Leitungsende und Gebereinstellung, nicht einstellbar: 172 bar, 2 500 psi
Behälter	4, 8, 10, 15, 20, 30*, 40* oder 100* kg 9, 18, 22, 33, 44, 66*, 88* oder 220* lb
Werkstoff (Behälter)	Thermoplast
Auslassanschluss	G 1/4
Eingangsspannung	DC: 19 bis 31 VDC AC: 100 bis 240 VAC
Strom	DC: max. 10 A AC: max. 1,7 A
Frequenz	AC: 47 bis 63 Hz
Pausenzeit	max. 59 h, 59 min min. 4 min;
Pausenzeitstufen	1 h oder 1 min
Pumpzeit	max. 12 min
Zulassungen	UL/CSA, CE
Schutzart	IP 6K 9K
Abmessungen	min. 240 × 235 × 415 mm max. 500 × 400 × 1 064 mm min. 9.45 × 9.25 × 16.3 in max. 19.7 × 15.7 × 41.9 in
Einbaulage mit Rührpaddel mit Folgeplatte	vertikal beliebig

\* Behälter aus Stahl ohne Folgeplatte

# Pumpenaggregat

## P 653S

**Typenschlüssel** P653S - - - - .

**Produktreihe**

**Korrosionsschutzklasse**  
 = C3  
 X = C5-M

**Zulassung**  
 = CE  
 U = UL/CSA

**Behälter 1)**  
 4 = Plastik, transparent, 4 l; 1.05 gal      20 = Plastik, transparent, 20 l; 5.28 gal  
 8 = Plastik, transparent, 8 l; 2.11 gal      30 = Metall, 30 l; 7.92 gal  
 10 = Plastik, transparent, 10 l; 2.64 gal      40 = Metall, 40 l; 10.56 gal  
 15 = Plastik, transparent, 15 l; 3.96 gal      100 = Metall, 100 l; 26.4 gal

**Behältertyp**  
 XN = Fettbehälter ohne Leermeldung (nur für Metallbehälter)  
 XL = Fettbehälter mit Leermeldung<sup>2)</sup> (nur für Metallbehälter)  
 XNBO = Fettbehälter ohne Leerstandsanzeige mit Befüllung von oben (nur Kunststoffbehältern)  
 XLBO = Fettbehälter, mit Leerstandsanzeige und Befüllung von oben (nur Kunststoffbehälter)  
 XLF = Kunststoff, Fettbehälter mit Leermeldung und Folgeplatte<sup>1)</sup> (nur Kunststoffbehälter)

**Pumpenelemente**  
 ... = ohne Pumpenelemente  
 1K7 = 4,0 cm<sup>3</sup>/min; 0.24 in<sup>3</sup>/min (einzelnes Pumpenelement)  
 2K7 = 2 × 4,0 cm<sup>3</sup>/min; 2 × 0.24 in<sup>3</sup>/min (2 Ausgänge)  
 3K7 = 3 × 4,0 cm<sup>3</sup>/min; 3 × 0.24 in<sup>3</sup>/min (3 Ausgänge)  
 2Z7 = 8 cm<sup>3</sup>/min; 0.48 in<sup>3</sup>/min (2 Pumpenelemente in einem Auslass zusammengefasst)  
 3Z7 = 12 cm<sup>3</sup>/min; 0.73 in<sup>3</sup>/min (3 Pumpenelemente in einem Auslass zusammengefasst)

**Stromversorgung**  
 12 = 12V DC      24 = 24V DC      AC = 100-240V AC, 50/60 Hz, mit 24V DC Gleichstrommotor

**Elektrische Anschlüsse**  
 1A = AC: Würfelstecker für Stromversorgung, Erdungsleiter  
 1A = DC: Bajonettstecker, 7/4-polig für Stromversorgung, Leermeldung, Schutzleiter  
 2A = AC: Vierkantstecker für Stromversorgung, Bajonettstecker, 4-polig für Leermeldung oder Relais

**Art der Verbindung**  
 1 = Würfelstecker      5 = Bajonettstecker 7/4-polig      7 = Bajonettstecker 7/7-polig

**Verbindungen von der Pumpe zu externen Geräten**  
 00 = ohne Anschlussdose und ohne Kabel  
 01 = mit Anschlussdose, ohne Kabel  
 14 = Bajonettstecker mit Kabel (10 m; 33 ft) 7/4-polig  
 16 = Bajonettstecker mit Kabel (10 m; 33 ft) 7/7-polig  
 20 = Bajonettstecker mit Kabel (20 m; 66 ft) 7/7-polig

<sup>1)</sup> Das elektrische Signal sollte von der Oberseite des Deckels abgenommen werden, 30- und 100-l-Behälter (7,92 und 26,4 gal) ohne Folgeplatte

Pumpenelemente		Fördermenge	
Bestellnummer	Beschreibung	cm <sup>3</sup> /Hub	in <sup>3</sup> /Hub
645-29873-1	Pumpenelement K7, Korrosionsschutzklasse C3 inkl. Dichtungsring	0,246	0.015
645-77196-1	Ausgang kombinierbares Pumpenelement Z7, Korrosionsschutzklasse C3 inkl. Dichtungsring	0,246	0.015
645-77734-1	Pumpenelement K7, Korrosionsschutzklasse C5M inkl. Dichtungsring	0,246	0.015
645-77625-1	Ausgang kombinierbare Pumpenelement Z7, Korrosionsschutzklasse C5M inkl. Dichtungsring	0,246	0.015

Druckbegrenzungsventil		Öffnungsdruck		Verbindung
Bestellnummer	Beschreibung	bar	psi	Ø mm
624-29056-1	SVET-350-G 1/4A-D6	350	5 075	6
624-29054-1	SVET-350-G 1/4A-D8	350	5 075	8

## Pumpenaggregat

# E-PUMP



### Beschreibung

Die elektrisch betätigte E-PUMP ist eine vielseitig einsetzbare Fasspumpe speziell zum Fördern von Schmieröl bzw Schmierfett bis Klasse NLGI 2 in Zentralschmiersystemen. Bei Ausführungen mit Umsteuereinheit wie E-VALV oder mit Absperrventil wie E-VALVE-S lässt sich die Fasspumpe in Einleitungs-, Zweileitungs- und Progressiv- Schmiersystemen einsetzen. Das vollständige Pumpenaggregat umfasst eine Pumpeneinheit und einen Deckelsatz. Die Modellbezeichnungen EPUMP-XXX-ECO beziehen sich auf die Deckelsätze ECO (Pumpenkopf mit Abwärtsbewegung und Folgeplatte) mit Eignung für die NLGI-Klassen 1 und 2, während die Modelle EPUMPXXX-STA für Deckelsätze STA (Pumpenkopf grundsätzlich am Fassboden) stehen, die für Schmieröl und Schmierfett der NLGI-Klassen 0, 00 und 000 ausgelegt sind.

### Eigenschaften und Vorteile

- Die Modelle der Reihe E-PUMP sind auf die gängigen Fassgrößen abgestimmt
- Kompakte, elektrisch betätigte Pumpe für Anwendungen ohne Druckluft
- Ein interner Druckregler und ein Heizelement gewährleisten auch in Hochdruckumgebungen und kalten Klimazonen eine reibungslose Funktion
- Für Schmierstoffverteiler der Kategorien 5, 6 und 7 (→ page 129)

### Anwendungen

- Schwer- und Papierindustrie
- Bergbau und Erzaufbereitung
- Maschinenwerkstätten
- Lebensmittel- und Getränkeindustrie
- Zementindustrie



### Technische Daten

Funktion	elektrisch betätigte Pumpe
Auslässe	1
Anzahl der Pumpenelemente	4
Fördermenge	55 g/min; 0.3880136 oz/min
Betriebstemperatur	-30 bis +70 °C, -20 bis 160 °F
Betriebsdruck	max. 240 bar, 3 480 psi
Schmierstoff	Fett bis zu NLGI 2 Öl bis zu 40–1 000 mm <sup>2</sup> /s
Betriebsspannung	20–32 V DC
Energieverbrauch	150 W
Heizelement	40W/ 24V, Heizwiderstand für Pumpenelemente der Modelle ECO
Display	LEDs 5 gelbe, 1 grüne, 1 rote
Fassgröße	18, 50 und 180 kg, 40, 120 oder 400 lb Fass nicht enthalten
Drucksensor	50–240 bar in Schritten von 25 bar 725.1 bis 3480.9 psi in Schritten von 362.6 psi
Schutzart	IP 65
Abmessungen	modellabhängig min. 400 × 400 × 800 mm max. 400 × 400 × 1 300 mm min. 15.75 × 15.75 × 31.49 in max. 15.75 × 15.75 × 51.18 in
Einbaulage	vertikal



### HINWEIS

Weitere technische Informationen, technische Zeichnungen, Zubehör, Ersatzteile und Beschreibungen der Produktfunktionen auf [SKF.com/schmierung](http://SKF.com/schmierung).

# Pumpenaggregat

## E-PUMP

Bestellinformationen					
Bestellnummer	Beschreibung	Schmierstoff	Steuerung	Geeignete Fassgröße	
				kg	lb
<b>12375000</b>	SKF-EPUMP-1/8-ECO-24-1	Fett bis NLGI 2	integrierte Steuereinheit für Einleitungssysteme	18	40
<b>12375080</b>	SKF-EPUMP-1/4-ECO-24-1	Fett bis NLGI 2	integrierte Steuereinheit für Einleitungssysteme	50	120
<b>12375160</b>	SKF-EPUMP-1/1-ECO-24-1	Fett bis NLGI 2	integrierte Steuereinheit für Einleitungssysteme	180	400
<b>12375200</b>	SKF-EPUMP-1/8-STA-24-1	Öl bis zu 1 000 mm <sup>2</sup> /s	integrierte Steuereinheit für Einleitungssysteme	18	40
<b>12375120</b>	SKF-EPUMP-1/4-STA-24-1	Öl bis zu 1 000 mm <sup>2</sup> /s	integrierte Steuereinheit für Einleitungssysteme	50	120
<b>12375040</b>	SKF-EPUMP-1/1-STA-24-1	Öl bis zu 1 000 mm <sup>2</sup> /s	integrierte Steuereinheit für Einleitungssysteme	180	400
<b>12375180</b>	SKF-EPUMP-1/8-ECO-24-CC	Fett bis NLGI 2	externe Steuereinheit	18	4.5
<b>12375100</b>	SKF-EPUMP-1/4-ECO-24-CC	Fett bis NLGI 2	externe Steuereinheit	50	13
<b>12375020</b>	SKF-EPUMP-1/1-ECO-24-CC	Fett bis NLGI 2	externe Steuereinheit	180	45
<b>12375220</b>	SKF-EPUMP-1/8-STA-24-CC	Öl bis zu 1 000 mm <sup>2</sup> /s	externe Steuereinheit	18	4.5
<b>12375140</b>	SKF-EPUMP-1/4-STA-24-CC	Öl bis zu 1 000 mm <sup>2</sup> /s	externe Steuereinheit	50	13
<b>12375060</b>	SKF-EPUMP-1/1-STA-24-CC	Öl bis zu 1 000 mm <sup>2</sup> /s	externe Steuereinheit	180	45

## Accessories



Deckelsätze für Fettfässer					
Bestellnummer	Beschreibung	Schmierstoff	für Fassgröße		
			kg	lb	
<b>12381280</b>	E-LIDSET-1/8-ECO	Fett	18	40	
<b>12381285</b>	E-LIDSET-1/4-ECO	Fett	50	120	
<b>12381290</b>	E-LIDSET-1/1-ECO	Fett	180	400	



Deckelsätze für Ölfässer					
Bestellnummer	Beschreibung	Schmierstoff	für Fassgröße		
			kg	lb	
<b>12381292</b>	E-LIDSET-1/8-STA	Öl	18	40	
<b>12381294</b>	E-LIDSET-1/4-STA	Öl	50	120	
<b>12381296</b>	E-LIDSET-1/1-STA	Öl	180	400	

## Pumpenaggregat

# FK



### Beschreibung

Das Kolbenpumpenaggregat FK ist vielseitig einsetzbar und modular aufgebaut. Es lässt sich als Einleitungs-, Zweileitungs- oder Progressiv-Pumpenaggregat mit oder ohne integrierten Umsteuerventilen einsetzen. Dank ihres modularen Designs kann die Pumpe auch ohne großen Arbeits- oder Kostenaufwand für andere als die oben genannten Systeme nachgerüstet werden. Die für anspruchsvolle Anwendungen konzipierte Pumpe ist mit Behältergrößen von 15 kg (33 lb), 30 kg (66 lb) und 60 kg (132 lb) erhältlich.

### Eigenschaften und Vorteile

- Vielseitiges, modulares System; leicht für andere Systeme nachrüstbar
- Zuverlässige Funktion dank zwangsgeführter Kolben
- Füllstandsüberwachung (Ultraschallsensor) mit zwei einstellbaren Schaltepunkten
- Für Schmierstoffverteiler der Kategorien 5, 6 und 7 (→ Seite 129)

### Anwendungen

- Automobilindustrie
- Rotierende Anwendungen
- Fertigungsstraßen
- Druckpressen



#### NOTE

Weitere technische Informationen, technische Zeichnungen, Zubehör, Ersatzteile und Beschreibungen der Produktfunktionen auf [SKF.com/schmierung](http://SKF.com/schmierung):  
**1-3033-EN, 951-170-200-EN**

### Technische Daten

Funktion	elektrisch betätigte Kolbenpumpepiston
Auslässe	1
Fördermenge	12,3 bis 74 cm <sup>3</sup> /min 0,75 bis 4,5 in <sup>3</sup> /min
Schmierstoff	Mineralöle oder umweltverträgliche Öle nach ISO VG 46; Fette der NLGI-Klasse 2 (Rücksprache erforderlich für synthetische Öle)
Betriebstemperatur	-25 bis +60 °C, -13 bis +140 °F
Betriebsdruck	max. 400 bar, 5 800 psi
Behälter	15; 30 oder 60 kg 33, 66 oder 132 lb
Werkstoff	Stahlblechgehäuse, Stahl, Aluminium
Betriebsspannung	230/400 VAC
Pumpenelemente	1 bis 6
Füllmethode	über Füllstutzen G 1/2
Getriebetyp	Schneckengetriebe, Typ 1M
Getriebeübersetzung	40:1
Nenn Drehzahl	1 500 min <sup>-1</sup>
Frequenz	50 Hz
Nennleistung	0,37 kW
Nennstrom	1,09 A
Schutzart	IP 55-F
Auslassanschluss	G 1/2
Abmessungen:	
15 kg, 33 lb	max. 470 × 598 × 335 mm max. 18.5 × 23.54 × 13.18 in
30 kg, 66 lb	max. 665 × 598 × 335 mm max. 26.2 × 23.54 × 13.18 in
60 kg, 132 lb	max. 1 035 × 598 × 335 mm max. 40.74 × 23.54 × 13.18 in
Einbaulage	vertikal



# Pumpenaggregat

## FK

Typenschlüssel **FK** - **1M 04** - **AF 07**

**Produktreihe**

**Ausführung**

1 = Aggregat für Einleitungs-Zentralschmiersysteme  
 2 = Aggregat für Zweileitungs-Zentralschmiersysteme mit Umsteuerung  
 3 = Aggregat für Zweileitungs-Zentralschmiersysteme ohne Umsteuerung  
 4 = Aggregat für Progressivsysteme

**Schmierstoffbehälter**

15 = 15 kg, 33 lb  
 30 = 30 kg, 66 lb  
 60 = 60 kg, 132 lb

**Überwachung**

X = Ohne Schmierstoff-Füllstandsüberwachung  
 U2 = Ultraschallsensor mit 2 Schaltpunkten

**Antriebstyp**

1M = Elektrisch betätigt

**Getriebeübersetzung**

04 = 40:1

**Fördermenge**

1 = 0,67 kg/h, 12,3 cm<sup>3</sup>/min.    2 = 1,34 kg/h, 24,7 cm<sup>3</sup>/min.  
 3 = 2,00 kg/h, 37,0 cm<sup>3</sup>/min.    4 = 2,64 kg/h, 49,3 cm<sup>3</sup>/min.  
 5 = 3,34 kg/h, 61,7 cm<sup>3</sup>/min.    6 = 4,00 kg/h, 74,0 cm<sup>3</sup>/min.

**Druckregelventil, Werkseinstellung auf**

200 = 200 bar, 2 900 psi (für Progressiv-, Einleitungs- und Zweileitungs-Zentralschmiersysteme)  
 300 = 300 bar, 4 350 psi (für Progressiv-, Einleitungs- und Zweileitungs-Zentralschmiersysteme)

**Manometer**

/ = ohne Manometer  
 MA = 1 Manometer  
 M2 = 2 Manometer

**Füllstutzen/Schraubverschluss**

0 = Ohne Füllstutzen    2 = Ohne Füllstutzen, mit Schraubverschluss  
 1 = Mit Füllstutzen    3 = Mit Füllstutzen und Schraubverschluss

**Versionschlüssel**

0001 = Grundausführung  
 4001 = Grundausführung mit Schaltkasten und Steuereinheit (auf Anfrage)

**Motordaten**

AF = Motordrehzahl 1 500 min<sup>-1</sup>, Nennspannung 230/400 VAC, 50 Hz

**Motorschutzklasse**

07 = IP 55 F

## Pumpenaggregat

# FlowMaster, elektrisch



### Beschreibung

Die Reihe der FlowMaster Hochleistungsprodukte gehört zu einer neuen Generation der Pumpentechnologie. Der einzigartige Drehantrieb und das modulare Getriebe dieser kompakten und vielseitigen Pumpe ermöglichen es, die Drehzahl des Pumpenmotors genau auf die jeweilige Anwendung einzustellen. FlowMaster Pumpen können Druckluftkosten sparen und sind mit Antrieben mit 12/24 VDC sowie 120/230 VAC (1 Phase) und 230/460 VAC (3 Phasen) kombinierbar. Die vom elektrischen Drehmotor erzeugte Pumpbewegung wird in eine oszillierende Pumpenbewegung umgewandelt und sorgt somit für einen effizienten Schmierstofffluss. Dank des Drehantriebs kann der Motor direkt an der Pumpe angebracht werden. Dadurch ist die Pumpe so kompakt, dass sie nahezu überall passt.

### Eigenschaften und Vorteile

- Moderne Technologie: bürstenfreier Gleichstrommotor
- Temperatur- und Überlastschutz: strapazierfähiges und langlebiges Produkt, das wartungsbedingte Ausfallzeiten verringert
- Temperatur- und Überlastschutz: strapazierfähiges und langlebiges Produkt, das wartungsbedingte Ausfallzeiten verringert und Reparaturkosten spart
- Vollständig abgedichtet: unempfindlich gegen Nassreinigung
- Für Schmierstoffverteiler der Kategorien 5, 6 und 7 (→ Seite 129)

### Anwendungen

- Bergbau und Erzaufbereitung
- Baumaschinen
- Lebensmittel- und Getränkeindustrie
- Papierfabriken
- Stahlwerke

### Technische Daten

Funktion	elektrisch betätigte Kolbenpumpe
Auslässe	1
Fördermenge	max. 103 cm <sup>3</sup> /min max. 6.3 in <sup>3</sup> /min
Schmierstoff	Fett NLGI-Klassen: 0, 1, 2
Betriebstemperatur	-40 bis +65 °C; -40 bis +150 °F
Betriebsdruck:	
12 VDC	max. 251 bar; 3 500 psi
24 VDC	max. 345 bar; 5 000 psi
120 bis 460 VAC	max. 345 bar; 5 000 psi
Betriebsspannung	12/24 VDC; 120 bis 460 VAC
Behälter	40, 55, 180 kg; 90, 120, 400 lb
Werkstoff	Fluorelastomer, Polyurethan, Stahl, Aluminiumzinkguss
Auslassanschluss	1/4 NPTF
Getriebeübersetzung	17.8:1; 19:1; 34:1
Nennleistung	5 bis 50 und 9,5 bis 100 min <sup>-1</sup>
Stromaufnahme:	
12/24 VDC	1 bis 7.5 A
120 VAC	1 bis 4.6 A
230-460 VAC	0,5 bis 2,4 A
Abmessungen:	
16, 25, 28, 35, 40 kg	360 × 350 × 170 mm
35, 55, 60, 78, 90 lb	14.17 × 13.78 × 6.7 in
55 kg	408 × 223 × 946 mm
120 lb	16.07 × 8.78 × 37.24 in
180 kg	408 × 223 × 1 111 mm
400 lb	16.07 × 8.78 × 43.24 in
Einbaulage	vertikal

### HINWEIS

Weitere technische Informationen, technische Zeichnungen, Zubehör, Ersatzteile und Beschreibungen der Produktfunktionen auf [SKF.com/schmierung](http://SKF.com/schmierung)

# FlowMaster, elektrisch

## Bestellinformationen

Bestellnummer	Beschreibung	Betriebsspannung	Behälters		Über- setzung	Fördermenge				Betriebsdruck		Drehzahl
			kg	lb		min.	max.	min.	max.	max.	max.	
						cm <sup>3</sup> /min	in <sup>3</sup> /min	cm <sup>3</sup> /min	in <sup>3</sup> /min	bar	psi	rpm
<b>85479</b>	Pumpe, Folgeplatte, Behälterabdeckung, Hardware	24 VDC	16	60	19:01	11,5	0,7	103	6,3	170	2 500	9,5–100
<b>85728</b>	Behälter und Pumpe	24 VDC	28	60	19:1	11,5	0,7	103	6,3	345	5 000	9,5–100
<b>85729</b>	Behälter und Pumpe	24 VDC	41	90	19:1	11,5	0,7	103	6,3	345	5 000	9,5–100
<b>85730</b>	Behälter und Pumpe	24 VDC	55	120	19:1	11,5	0,7	103	6,3	345	5 000	9,5–100
<b>85728MSO</b>	Pumpe mit Behälter, mechanischer Abschaltvorrichtung MSO <sup>1)</sup>	24 VDC	28	60	19:1	11,5	0,7	103	6,3	345	5 000	9,5–100
<b>85729MSO</b>	Pumpe mit Behälter, mechanischer Abschaltvorrichtung MSO <sup>1)</sup>	24 VDC	41	90	19:1	11,5	0,7	103	6,3	345	5 000	9,5–100
<b>85730MSO</b>	Pumpe mit Behälter, mechanischer Abschaltvorrichtung MSO <sup>1)</sup>	24 VDC	55	120	19:1	11,5	0,7	103	6,3	345	5 000	9,5–100
<b>85763MSO</b>	Pumpe mit Behälter, mechanischer Abschaltvorrichtung MSO <sup>1)</sup>	24 VDC	28	60	19:1	11,5	0,7	103	6,3	345	5 000	9,5–100
<b>85762MSO</b>	Pumpe mit Behälter, mechanischer Abschaltvorrichtung MSO <sup>1)</sup>	24 VDC	41	90	19:1	11,5	0,7	103	6,3	345	5 000	9,5–100
<b>85878MSO</b>	Pumpe mit Behälter, mechanischer Abschaltvorrichtung MSO <sup>1)</sup>	24 VDC	55	120	19:1	11,5	0,7	103	6,3	345	5 000	9,5–100
<b>85736</b>	Pumpe	24 VDC	16	35	19:1	11,5	0,7	103	6,3	345	5 000	9,5–100
<b>85737</b>	Pumpe	24 VDC	28	60	19:1	11,5	0,7	103	6,3	345	5 000	9,5–100
<b>85738</b>	Pumpe	24 VDC	55/40	120/90	19:1	11,5	0,7	103	6,3	345	5 000	9,5–100
<b>85739</b>	Pumpe	24 VDC	180	400	19:1	11,5	0,7	103	6,3	345	5 000	9,5–100
<b>85740</b>	Pumpe	24 VDC	25	55	19:1	11,5	0,7	103	6,3	345	5 000	9,5–100
<b>85743</b>	Pumpe	115 bis 230 VAC	55/40	120/90	19:1	11,5	0,7	103	6,3	345	5 000	95
<b>85744</b>	Pumpe	115 bis 230 VAC	180	400	19:1	11,5	0,7	103	6,3	345	5 000	95
<b>85745</b>	Pumpe	220 bis 420 VAC, 50 Hz, 3 ph	55/40	120/90	19:1	11,5	0,7	103	6,3	345	5 000	9,5–100
<b>85746</b>	Pumpe	220 bis 420 VAC, 50 Hz, 3 ph	180	400	19:1	11,5	0,7	103	6,3	345	5 000	9,5–100
<b>85747</b>	Pumpe	24 VDC	16	35	17,8:1	11,5	0,7	103	6,3	170	5 000	9,5–100
<b>85748</b>	Pumpe	24 VDC	16	35	34:1	6,55	0,4	57,4	3,5	345	5 000	5–50
<b>85749</b>	Pumpe	24 VDC	55/40	120/90	34:1	6,55	0,4	57,4	3,5	345	5 000	5–50
<b>85750</b>	Pumpe	24 VDC	16	35	7:1	11,5	0,7	103	6,3	345	5 000	9,5–100
<b>85751</b>	Pumpe	24 VDC	16	35	7:1	11,5	0,7	103	6,3	345	5 000	9,5–100
<b>85752</b>	Pumpe	12 VDC	16	35	19:1	11,5	0,7	103	6,3	170	2 500	9,5–100
<b>85753</b>	Pumpe	12 VDC	16	35	19:1	11,5	0,7	103	6,3	170	2 500	9,5–100
<b>85754</b>	Pumpe	12 VDC	28	60	19:1	11,5	0,7	103	6,3	345	5 000	9,5–100

<sup>1)</sup> Überlaufschutzsystem MSO

## Zubehör

### Fassdeckel, Folgeplatten, Entlastungsventile

Bestellnummer	Beschreibung	Behälter	
		gal	lb
<b>85474</b>	Fassdeckel	18	120
<b>85492</b>	Folgeplattenbaugruppe		
<b>85664</b>	Entlastungsventilgruppe (24 VDC)		
<b>272180</b>	Sieb		
<b>85475</b>	Fassdeckel	55	400
<b>270982</b>	Folgeplattenbaugruppe		
<b>85665</b>	Entlastungsventilgruppe		

### Entlastungsventile

Bestellnummer	Beschreibung
<b>274899</b>	24 VDC Ventil, IP 67 Explosionsschutzklasse
<b>276325</b>	24 VDC Ventil, IP 65 Klasse
<b>276903</b>	24 VDC Ventil, IP 65 Klasse
<b>276919</b>	Hardware-Kit für 276903
<b>525-32083-1</b>	24 VDC Ventil, IP 54 Klasse



# Übersicht Schmierstoffverteiler für Öl und Fließfett

## Einleitungs-Schmierstoffverteiler

Produkt	Kategorie 1)	Schmierstoff		Fördermenge		Betriebsdruck		Entlastungs- druck max.		Förder- mengen- einstellung	Funktion	Seite
		Öl	Fließfett	cm <sup>3</sup> /Hub	in <sup>3</sup> /Hub	bar	psi	bar	psi			
<b>341</b>	2) 1	•	–	0,01-0,16	0.0006-0.0097	6-80	87-1 160	1 <sup>3)</sup>	43.5	–	Vorschmierung	86
<b>340</b>		•	–	0,01-0,16	0.0006-0.0097	6-80	87-1 160	1 <sup>3)</sup>	43.5	–	Vorschmierung	88
<b>361</b>		•	–	0,02-0,10	0.0010-0.0060	8-40	116-1 160	1	14.5	–	dynamischer impuls	90
<b>351</b>	2) 1	•	–	0,05-0,60	0.0030-0.0366	6-80	87-1 160	1	14.5	–	Vorschmierung	94
<b>350</b>		•	–	0,05-0,60	0.0030-0.0366	6-80	87-1 160	1	14.5	–	Vorschmierung	96
<b>370</b>		•	–	0,05-1,50	0.0030-0.0915	20-80	290-1 160	1	14.5	–	Nachschmierung	98
<b>391</b>	1	•	–	0,20-1,50	0.0122-0.0915	8-45	116-653	1	14.5	–	Vorschmierung	100
<b>390</b>	1	•	–	0,20-1,50	0.0122-0.0915	8-80	116-1 160	1	14.5	–	Vorschmierung	102
<b>321 G, T, W, Modul</b>	2	•	•	0,01-0,10	0.0006-0.0060	12-45	174-653	3	43.5	–	Sonderkonfigu- ration	104
<b>321 G4,</b>	2	•	•	0,03-0,10	0.0118-0.0060	12-45	174-653	3	43.5	–	Sonderkonfigu- ration	104
<b>361</b>	2	•	•	0,01-0,20	0.0006-0.0122	8-80	116-1 160	3	43.5	–	dynamischer impuls	90
<b>321 G7</b>	2	•	•	0,01-0,30	0.0006-0.0183	12-45	174-653	3	43.5	–	Sonderkonfigu- ration	104
<b>AB</b>	2) 2	•	•	0,01-0,60	0.0006-0.0366	18-50	261-725	3	43.5	–	Vorschmierung	106
<b>341</b>		•	•	0,03-0,10	0.0018-0.0061	6-80	87-1 160	3	43.5	–	Vorschmierung	86
<b>340</b>		•	•	0,03-0,10	0.0018-0.0061	6-80	87-1 160	3	43.5	–	Vorschmierung	88
<b>310</b>		•	•	0,03-0,16	0.0018-0.0097	12-38	174-551	3	43.5	–	Vorschmierung	92
<b>VN</b>		–	•	0,05-1,00	0.0030-0.0610	20-80	290-1 160	1	14.5	–	Nachschmierung	108
<b>351</b>		•	•	0,10-0,60	0.0061-0.0366	6-80	87-1 160	3	43.5	–	Vorschmierung	94
<b>350</b>		•	•	0,10-0,60	0.0061-0.0366	6-80	87-1 160	3	43.5	–	Vorschmierung	96
<b>Oi-AI-SR</b>	3	•	•	0,02-0,10	0.0012-0.0061	30-100	435-1 450	5	72.5	–	Kartusche	110
<b>OS-33</b>	3	•	–	0,01-2,82	0.0006-0.1720	15-75	217-1 088	5	75	•	Vorschmierung	120
<b>OS-4</b>	3	•	–	0,01-2,00	0.0006-0.1220	15-75	217-1 088	5	75	•	Vorschmierung	120
<b>391</b>	3	•	•	0,10-0,30	0.0061-0.0183	8-45	116-653	7	101.5	–	Vorschmierung	100
<b>390</b>	3	•	•	0,10-0,30	0.0061-0.0183	8-45	116-653	7	101.5	–	Vorschmierung	102
<b>SL-42</b>	4	•	•	0,016-0,049	0.001-0.0029	52-69	750-1 000	10	150	•	Vorschmierung	112
<b>SL-43</b>	4	•	•	0,016-0,131	0.001-0.0080	52-69	750-1 000	10	150	•	Vorschmierung	114
<b>SL-41</b>	4	•	•	0,13-1,31	0.0079-0.0799	52-69	750-1 000	10	150	•	Vorschmierung	116
<b>SL-44</b>	4	•	•	0,13-1,31	0.0079-0.0799	52-69	750-1 000	10	150	•	Vorschmierung	118

1) Die Kategorie erlaubt die einfache Zuweisung des Schmierstoffverteilers zu einer Pumpe aus derselben Kategorie.  
Die Kategorisierung berücksichtigt den Entlastungsdruck, das Funktionsprinzip und die vom Schmierstoffverteiler unterstützten Schmierstoffe.  
2) In Edelstahl oder C5M erhältlich  
3) Für die Fördermengen 0,01 cm<sup>3</sup> und 0,02 cm<sup>3</sup> beträgt der maximale Entlastungsdruck 3 bar.

## Schmierstoffverteiler

## 341



## Beschreibung

Die Vorschmierverteiler der Reihe 341 sind für die Installation auf Verteilerleisten ausgelegt und eignen sich für Einleitungs-Zentral-schmiersysteme für Öl und Fließfett. In Verbindung mit Verteilerleisten mit ein bis sechs Anschlüssen bieten diese Schmierstoffverteiler bei der Auslegung von Schmiersystemen flexible Optionen. Auf die Produktreihe 341 zugeschnittene Verteilerleisten sind in Aluminium und Edelstahl erhältlich.

## Eigenschaften und Vorteile

- Geeignet für Verteilerleisten mit ein bis sechs Anschlüssen (je nach Anzahl der Schmierstellen)
- Bietet flexible Optionen für Systeme mit einzelnen weit voneinander entfernt liegenden Schmierstellen oder Schmierstoffverteilern mit bis zu sechs Anschlüssen
- Per Bestellcode auswählbare optionale Steck- oder Einschraub-dosiernippel für Schmierstellenleitungsanschlüsse
- Separat auswählbare Verteilerleistenmodelle für Hauptleitungsanschluss verschiedener Gewindegrößen und Werkstoffe
- Verschiedene Fördermengen möglich, da Dosiernippel über 0,03 cm<sup>3</sup> austauschbar sind

## Anwendungen

- Werkzeugmaschinen
- Druckmaschinen
- Verpackungsindustrie
- Textilindustrie

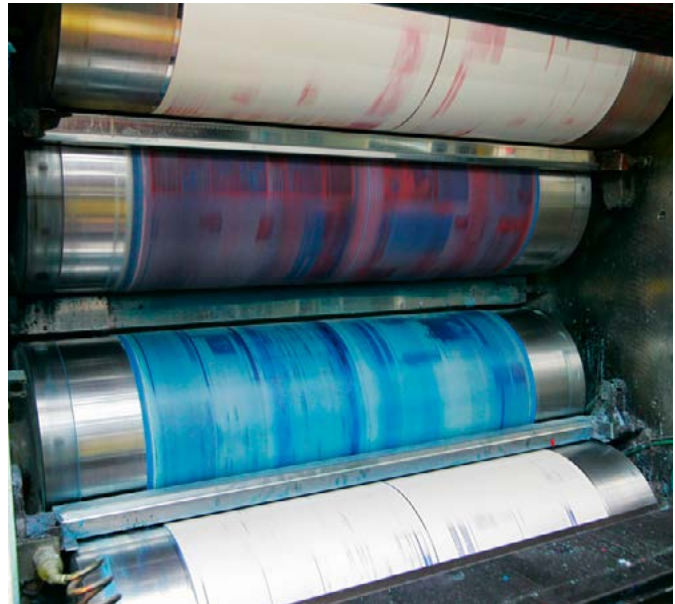

## Technische Daten

Funktion	Schmierstoffverteiler
Auslässe	1
Fördermenge	Öl: 0,01 bis 0,16 cm <sup>3</sup> 0.0006 bis 0.0097 in <sup>3</sup> Fließfett: 0,03 bis 0,10 cm <sup>3</sup> 0.0018 bis 0.0061 in <sup>3</sup>
Schmierstoff	Mineral- und synthetisches Öl, 20 bis 2 000 mm <sup>2</sup> /s, 0.031 bis 3.100 in <sup>2</sup> /s Fließfett NLGI 000, 00
Betriebstemperatur	0 bis +80 °C; +32 bis 176 °F
Betriebsdruck	min. 6 bar, 87 psi max. 80 bar, 1 160 psi
Entlastungsdruck <sup>1)</sup>	max. 3 bar, 43,5 psi
Werkstoff	Stahl (verzinkt,, Cr6-frei), nichtrostender Stahl, vernickeltes Messing, Messing, Kupfer, FKM (FPM)/ NBR
Hauptleitungsanschluss	Rohr Ø 6 bis 10 mm, lötlöse Rohrverschraubung für Gewinde
Auslassanschluss	G 1/8; G 1/4; M10 × 1 oder M14 × 1,5 Rohr Ø 2,5 mm und Ø 4 mm; Dosiernippel (VS) mit SKF Steckverbinder, Dosiernippel (00) für lötlöse Rohrverschraubung
Abmessungen	min. 43,5 × 12 mm; 1.713 × 0.472 in max. 53 × 12 mm; 2.086 × 0.472 in
Einbaulage	beliebig

<sup>1)</sup> Bei Öldosiermengen von 0,01 cm<sup>3</sup> und 0,02 cm<sup>3</sup> beträgt der Entlastungsdruck 3 bar



## HINWEIS

Weitere technische Informationen, technische Zeichnungen, Zubehör, Ersatzteile und Beschreibungen der Produktfunktionen auf [SKF.com/schmierung](http://SKF.com/schmierung):

**1-5001-DE**



3D

[skf-lubrication.partcommunity.com/3d-cad-models](http://skf-lubrication.partcommunity.com/3d-cad-models)

**Typenschlüssel** 3 4 1 - - - - 0 0 0 0 - 0 0

**Produktreihe**

**Anzahl der Verteilerstellen (1)**

**Ausführung und Fördermenge**

Ausführungskennzahl	2	4	8	5	9	1	7	6
Schmierstoff	Öl	Öl	Öl	Fluid grease	Fluid grease	Öl	Fluid grease	Öl
Ø Auslass [mm]	2,5	4	4	4	4	4	4	4
Verteilerkörper	Stahl	Stahl	Stahl	Stahl	Stahl	Stahl	Stahl	Stahl (1.4305)
Dosiernippel	Messing	Messing	Messing	Messing (NP)	Messing (NP)	Messing	Messing (NP)	Stahl (1.4305)
Elastomer	NBR	NBR	KFM (FPM)	NBR	FKM (FPM)	NBR	NBR	FKM (FPM)
Schraubdichtung	FW <sup>2)</sup>	FW <sup>2)</sup>	FW <sup>2)</sup>	FW <sup>2)</sup>	Dichtscheibe	O-Ring <sup>3)</sup>	O-Ring <sup>3)</sup>	O-Ring <sup>3)</sup>
Auslassanschluss	00	VS 00	VS 00	VS 00	00	VS 00	VS 00	00
Fördermengen- Kennziffer	0,01 cm <sup>3</sup> 1) 0,02 cm <sup>3</sup> 1) 0,03 cm <sup>3</sup> 0,06 cm <sup>3</sup> 0,10 cm <sup>3</sup> 0,16 cm <sup>3</sup>	1 - 2 3 4 5	1 6 2 3 4 5	1 6 2 3 4 5	- - 2 3 4 -	- - 2 3 4 5	- - 2 3 4 -	1 - 2 3 4 5

1) Eine spätere Änderung der Fördermenge ist technisch nicht möglich.  
2) FW = Dichtscheibe muss separat bestellt werden Bestellnummer: DIN7603-A8x11.5-CU  
3) O-Ring gehört zur Lieferung.

Zubehör

Verteilerleiste



Beschreibung

Für Schmierstoffverteiler der Reihe 341 werden VL-Verteilerleisten für ein bis sechs Einschraubstellen mit M8x1-Gewinde und O-Ringe bzw. Dichtscheiben (Kupfer) verwendet. Normalprofilleisten sind in Aluminium oder Edelstahl erhältlich. Schmalprofilleisten sind nur in Aluminium lieferbar.

**Typenschlüssel** V L - - - - -

**Produktreihe**

**Anzahl der Anschlüsse**

01 = 1 Schraubanschluss      04 = 4 Schraubanschlüsse  
02 = 2 Schraubanschlüsse    05 = 5 Schraubanschlüsse  
03 = 3 Schraubanschlüsse    06 = 6 Schraubanschlüsse  
(weitere Anschlüsse auf Anfrage erhältlich)

**Ausführung des Rohrgewindes am Schmierstoffverteiler**

A = Normalprofil, M8x1 mit Senkung für O-Ring  
D = Schmales Profil, M8x1 ohne Senkung

**Werkstoff**

A = Aluminium    E = Nichtrostender Stahl (1.4305) (nur auswählbar für Normalprofil)

**Ausführung des Hauptleitungsanschlusses**

G1 = G1/8 nach DIN 3852-2, Form X, schmal  
G2 = G1/4 nach DIN 3852-2, Form X, schmal  
M3 = M10x1 mit Senkung für lötlöse Rohrverschraubung nach DIN 3862

M4 = M14x1,5 mit Senkung für lötlöse Rohrverschraubung nach DIN 3862 (nur auswählbar für Normalprofil)

## Schmierstoffverteiler

340



## Beschreibung

Die Schmierstoffverteiler der Baureihe 340 wurden für den Einsatz in Einleitungs-Zentralschmier-systemen für Öl und Fließfett entwickelt und sind mit zwei, drei und fünf Anschlüssen erhältlich. Sie sind für den Einbau direkt an der zu schmierenden Maschine vorgesehen. Verteiler der Baureihe 340 können über den Bestellcode mit Anschlussverschraubungen für den Hauptleitungsanschluss bestellt werden.

## Eigenschaften und Vorteile

- Vorgesehen für den Einbau direkt an der zu schmierenden Maschine/am zu schmierenden System
- Sie haben die Wahl zwischen steckbaren und einschraubbaren Schmiernippeln zum Anschluss an die Zulaufleitung
- Wählen Sie zwischen steckbaren und einschraubbaren Schmiernippeln zum Anschluss an die Hauptleitung
- Verschiedene Fördermengen möglich, da Dosiernippel über  $0,03 \text{ cm}^3$  austauschbar sind

## Anwendungen

- Werkzeugmaschinen
- Druckmaschinen
- Verpackungsindustrie
- Textilindustrie

## Technische Daten

Funktion	Schmierstoffverteiler
Auslässe	2, 3 oder 5
Fördermenge	Öl: $0,01$ bis $0,16 \text{ cm}^3$ $0,0006$ bis $0,0097 \text{ in}^3$ Fett: $0,03$ bis $0,10 \text{ cm}^3$ $0,0018$ bis $0,0061 \text{ in}^3$
Schmierstoff	Mineral- und synthetisches Öl, 20 bis $2\,000 \text{ mm}^2/\text{s}$ und Fließfett NLGI 000, 00
Betriebstemperatur	0 bis $+80 \text{ °C}$ ; $+32$ bis $+176 \text{ °F}$
Betriebsdruck	min. 6 bar, 87 psi; max. 80 bar, 1 160 psi
Entlastungsdruck <sup>1)</sup>	max. 3 bar, 43,5 psi
Werkstoff	Zink-Druckguss, Messing (Öl), vernickeltes Messing (Fließfett), Kupfer, Stahl, FKM (FPM)/NBR
Hauptleitungsanschluss	verschiedene Armaturen für Rohr $\varnothing 6$ bis 10 mm oder Verschluss-schrauben für Gewinde M10×1
Auslassanschluss	Rohr $\varnothing 2,5$ und $\varnothing 4$ mm Dosiernippel (VS) mit SKF Steckverbinder, Dosier- nippel (00) für lötfreien Leitungsanschluss
Abmessungen	min. $48 \times 53 \times 15 \text{ mm}$ max. $99 \times 58 \times 15 \text{ mm}$ min. $1,889 \times 2,086 \times 0,590 \text{ in}$ max. $3,897 \times 2,283 \times 0,590 \text{ in}$
Einbaulage	beliebig

<sup>1)</sup> Bei Öldosiermengen von  $0,01 \text{ cm}^3$  und  $0,02 \text{ cm}^3$  beträgt der Entlastungsdruck 3 bar



## HINWEIS

Weitere technische Informationen, technische Zeichnungen, Zubehör, Ersatzteile und Beschreibungen der Produktfunktionen auf [SKF.com/schmierung](http://SKF.com/schmierung):

**1-5001-DE**



3D

[skf-lubrication.partcommunity.com/3d-cad-models](http://skf-lubrication.partcommunity.com/3d-cad-models)



**Typenschlüssel**

**Produktreihe**

**Anzahl der Verteilerstellen (2, 3, 5)**

**Ausführung und Fördermenge**

Ausführungskennzahl	2	4	8	5
Schmierstoff	Öl	Öl	Öl	Fließfett
Ø Auslass [mm]	2,5	4	4	4
Dosiernippel	Messing	Messing	Messing	Messing
Elastomer	NBR	NBR	FKM (FPM)	NBR
Auslassanschluss	00	VS 00	VS 00	VS 00
Fördermengen - Kennziffer				
0,01 cm <sup>3</sup> 1)	1	1	1	-
0,02 cm <sup>3</sup> 1)	-	-	6	-
0,03 cm <sup>3</sup>	2	2	2	2
0,06 cm <sup>3</sup>	3	3	3	3
0,10 cm <sup>3</sup>	4	4	4	4
0,16 cm <sup>3</sup>	5	5	5	-
geschlossen 2)	V	V	V	V

**Armaturen für Hauptleitungsanschluss**

Beschreibung	Ø Hauptleitung [mm]	Code
Gerader Adapter	6	B
DIN 3862 mit Dichtscheibe 1)	8	C
	10	D
Schwenkverschraubung nach DIN 3862 mit Dichtscheibe, verschleißbar 1) 2)	6	F
Verschlussschraube mit Dichtscheibe	-	H
Gerader Adapter mit EO-2-Funktionsmutter	6	M
	8	N
	10	P
Gerader Adapter mit SKF Steckverbinder	6	T
	8	U
Schwenkverschraubung mit SKF Steckverbindern, nicht verschleißbar	6	V
Entlüftungsstopfen mit Profildichtring	-	Y
Ohne Armatur; für lötlöse Rohrverbindung 1)	6	Z

1) Eine spätere Änderung der Fördermenge ist technisch nicht möglich  
 2) V = Fördermenge 0,03 cm<sup>3</sup>, geschlossen

1) Lötlöse Rohrverschraubung gemäß DIN 3862 (Betriebsdruck max 45 bar)  
 2) Hohlschraube ist im Lieferzustand nur eingedreht (nicht festgezogen)

Zubehör

Austauschbare Dosiernippel

**Lötlöse Rohrverschraubung**

**Bestellnummern für Dosiernippel mit lötlöser Rohrverschraubung**

Auslass Ø	Elastomer	Schmierstoff	Bestellnummern sortiert nach Fördermenge				
mm	in		0,03 cm <sup>3</sup> 0.00183 in <sup>3</sup>	0,06 cm <sup>3</sup> 0.00366 in <sup>3</sup>	0,10 cm <sup>3</sup> 0.0061 in <sup>3</sup>	0,16 cm <sup>3</sup> 0.0097 in <sup>3</sup>	
2,5	0.10	NBR	Öl	995-994-003	995-994-006	995-994-010	995-994-016
4	0.16	NBR	Öl	995-994-103	995-994-106	995-994-110	995-994-116
4	0.16	NBR	Öl	341-453-K-S8	341-456-K-S8	341-460-K-S8	341-466-K-S8
4	0.16	NBR	Fließfett	341-853-K	341-856-K	341-860-K	-

**SKF Steckverbinder**

**Bestellnummern für Dosiernippel mit SKF Steckverbindern**

Auslass Ø	Elastomer	Schmierstoff	Bestellnummern sortiert nach Fördermenge				
mm	in		0,03 cm <sup>3</sup> 0.00183 in <sup>3</sup>	0,06 cm <sup>3</sup> 0.00366 in <sup>3</sup>	0,10 cm <sup>3</sup> 0.0061 in <sup>3</sup>	0,16 cm <sup>3</sup> 0.0097 in <sup>3</sup>	
4	0.16	NBR	Öl	995-994-103-VS	995-994-106-VS	995-994-110-VS	995-994-116-VS
4	0.16	FKM	Öl	341-453-S8-VS	341-456-S8-VS	341-460-S8-VS	341-466-S8-VS
4	0.16	NBR	Fließfett	341-853-VS	341-856-VS	341-860-VS	-

## Schmierstoffverteiler

361



## Beschreibung

Die dynamischen Schmierstoffverteiler mit einem Ausgang der Reihe 361 sind für die Installation auf Verteilerleisten ausgelegt und eignen sich für Einleitungs-Zentralschmiersysteme für Öl und Fließfett. In Verbindung mit Verteilerleisten mit ein bis sechs Anschlüssen bieten diese Schmierstoffverteiler bei der Auslegung von Schmiersystemen flexible Optionen. Für Schmierstoffverteiler der Reihe 361 sind kundenspezifische Verteilerleisten aus Aluminium erhältlich.

## Eigenschaften und Vorteile

- Für Verteilerleisten mit ein bis sechs Anschlüssen (je nach Anzahl der Schmierstellen)
- Vorgesehen für den Einbau direkt an der zu schmierenden Maschine/am zu schmierenden System
- Per Bestellcode auswählbarer Einschraubverteiler mit Schmierstellenleitungsanschlüssen
- Separat auswählbare optionale Verteilerleistenmodelle mit verschiedenen Gewindegrößen für Hauptleitungsanschluss

## Anwendungen

- Kettenschmierung
- Transport- und Förderbänder



## Technische Daten

Funktion	Schmierstoffverteiler
Outlets	1
Metering quantity	Öl und Fließfett: 0,01 bis 0,20 cm <sup>3</sup> ; 0.0006 bis 0.012 in <sup>3</sup> synthetisches Öl: 0,02 bis 0,10 cm <sup>3</sup> ; 0.001 bis 0.006 in <sup>3</sup>
Schmierstoff	Mineralisches und synthetisches Öl: 10 bis 1 000 mm <sup>2</sup> /s, 0.015 bis 1.55 in <sup>2</sup> /s Fließfett, NLGI 000, 00
Betriebstemperatur	0 bis +80 °C; +32 bis +176 °F
Betriebsdruck	min. 8 bar, 116 psi max. 80 bar, 1 160 psi
Entlastungsdruck	max. 3 bar; 43,5 psi
Werkstoff	Stahl (verzinkt, Cr6-frei), (Öl, Fett), Messing (Öl), Kupfer, Dichtscheibe (Kupfer), NBR
Hauptleitungsanschluss	Rohr Ø 6 bis 12 mm, 0.236 bis 0.472 in; lötlose Rohrverschraubung für Gewinde G 1/8; G 1/4; M10×1 oder M14×1,5 (DIN 3862)
Auslassanschluss	Rohr Ø 4 mm gerade
Abmessungen	Klemmmutterverschraubung min. 42 × 14 mm max. 46,5 × 14 mm min. 1.653 × 0.551 in max. 1.830 × 0.551 in
Einbaulage	beliebig

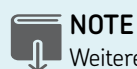

## NOTE

Weitere technische Informationen, technische Zeichnungen, Zubehör, Ersatzteile und Beschreibungen der Produktfunktionen auf [SKF.com/schmierung](http://SKF.com/schmierung):

**1-5001-DE**



3D

[skf-lubrication.partcommunity.com/3d-cad-models](http://skf-lubrication.partcommunity.com/3d-cad-models)

# Schmierstoffverteiler

## 361

**Typenschlüssel**      3 6 1 -      0 0 -      0 0 0 0 -      0 0

**Produktreihe**      3 6 1

**Anzahl der Verteilerstellen (1)**      0 0

**Ausführung und Fördermenge**

Ausführungskennzahl	1	2
Schmierstoff	Öl, Fließfett	Öl
Ø Auslass [mm]	4	4
Verteilerkörper	Stahl, verzinkt	Messing
Dosiernippel	Stahl, verzinkt	Messing
Elastomer	NBR	NBR
Auslassanschluss	00	00
Fördermengen- Kennziffer	1 2 3 4 5 6	- 2 3 4 5 -
	0,01 cm <sup>3</sup> 0,02 cm <sup>3</sup> 0,03 cm <sup>3</sup> 0,05 cm <sup>3</sup> 0,10 cm <sup>3</sup> 0,20 cm <sup>3</sup>	

Dichtscheibe muss separat bestellt werden Bestellnummer: 504-019

### Zubehör

## Verteilerleiste



### Beschreibung

Für Schmierstoffverteiler der Reihe 361 werden VL-Verteilerleisten für ein bis sechs Schraubanschlüsse mit M10x1-Gewinde für Dichtscheiben verwendet. Über den Bestellcode können verschiedene Hauptleitungsanschlüsse ausgewählt werden.

**Typenschlüssel**      V L -      [ ] [ ] [ ] [ ] [ ] [ ]

**Produktreihe**      V L

**Anzahl der Anschlüsse**

01 = 1 Schraubanschluss	04 = 4 Schraubanschlüsse
02 = 2 Schraubanschlüsse	05 = 5 Schraubanschlüsse
03 = 3 Schraubanschlüsse	06 = 6 Schraubanschlüsse

(weitere Anschlüsse auf Anfrage erhältlich)

**Ausführung des Rohrgewindes am Schmierstoffverteiler**

B = Normales Profil, M10x1 mit Senkung für Dichtscheibe oder O-Ring

**Material**

A = Aluminium    E = Stainless steel (1.4305) (can only be selected for normal profile)

**Design of main line connection**

G1 = G1/8 nach DIN 3852-2, Form X, schmal	M4 = M14x1,5 mit Senkung für lötlöse Rohrverschraubung nach DIN 3862 (nur auswählbar für Normalprofil)
G2 = G1/4 nach DIN 3852-2, Form X, schmal	
M3 = M10x1 mit Senkung für lötlöse Rohrverschraubung nach DIN 3862	

## Schmierstoffverteiler

310



## Beschreibung

Als der erste nicht metallische Schmierstoffverteiler in der Industrie hat die Baureihe 310 von SKF ein einzigartiges Aussehen. Doch trotz seines schlanken, modernen Designs bietet er erprobte SKF-Verlässlichkeit für mindestens 400 000 Schmierzyklen. Dieser Vorschmierverteiler für Anwendungen mit Öl und Fließfett ist einfach mit Rohrleitungen aus Kunststoff oder Metall zu installieren und kann in jeder Position montiert werden. Mit den farbcodierten, leicht identifizierbaren Dosierelementen lassen sich die unterschiedlichsten Schmieranforderungen abdecken.

## Eigenschaften und Vorteile

- Geeignet für Kunststoff- und Metallrohre
- Farbcodierte Dosierelemente zur Anpassung des Schmiermittelvolumens
- Ermöglicht eine präzise Schmierstoffdosierung
- Einfache, flexible Montage in beliebiger Position an der Maschine
- Verteiler mit 2, 3 oder 5 Anschlüssen verfügbar
- Geeignet für Öl und Fließfett

## Anwendungen

- Werkzeugmaschinen
- Textil- und Holzindustrie
- Druckmaschinen
- Förderanlagen



## Technische Daten

Funktion	Schmierstoffverteiler
Auslässe	2, 3 oder 5
Fördermenge	0,03 bis 0,16 cm <sup>3</sup> 0.0018 bis 0.0097 in <sup>3</sup>
Schmierstoff	Mineral- und synthetisches Öl, 20 bis 1 500 mm <sup>2</sup> /s Fließfett: NLGI 00 und 000
Betriebstemperatur	+5 bis +50 °C; +41 bis +122 °F
Betriebsdruck	min. 12 bar, 174 psi max. 38 bar, 551 psi
Entlastungsdruck	max. 3 bar; 43.5 psi
Werkstoff	Hochleistungspolyamid PA66
Connection main line	Armaturen für Ø 6 mm Leitungen
Connection outlet	Armaturen für Ø 4 mm Leitungen
Abmessungen	min. 68 × 70 × 20,5 mm max. 119 × 70 × 20,5 mm min. 2.67 × 2.75 × 0.807 in max. 4.68 × 2.75 × 0.807 in
Einbaulage	beliebig

 HINWEIS

Weitere technische Informationen, technische Zeichnungen, Zubehör, Ersatzteile und Beschreibungen der Produktfunktionen auf [SKF.com/schmierung](http://SKF.com/schmierung):

17505 DE



3D

[skf-lubrication.partcommunity.com/3d-cad-models](http://skf-lubrication.partcommunity.com/3d-cad-models)

# Schmierstoffverteiler

## 310

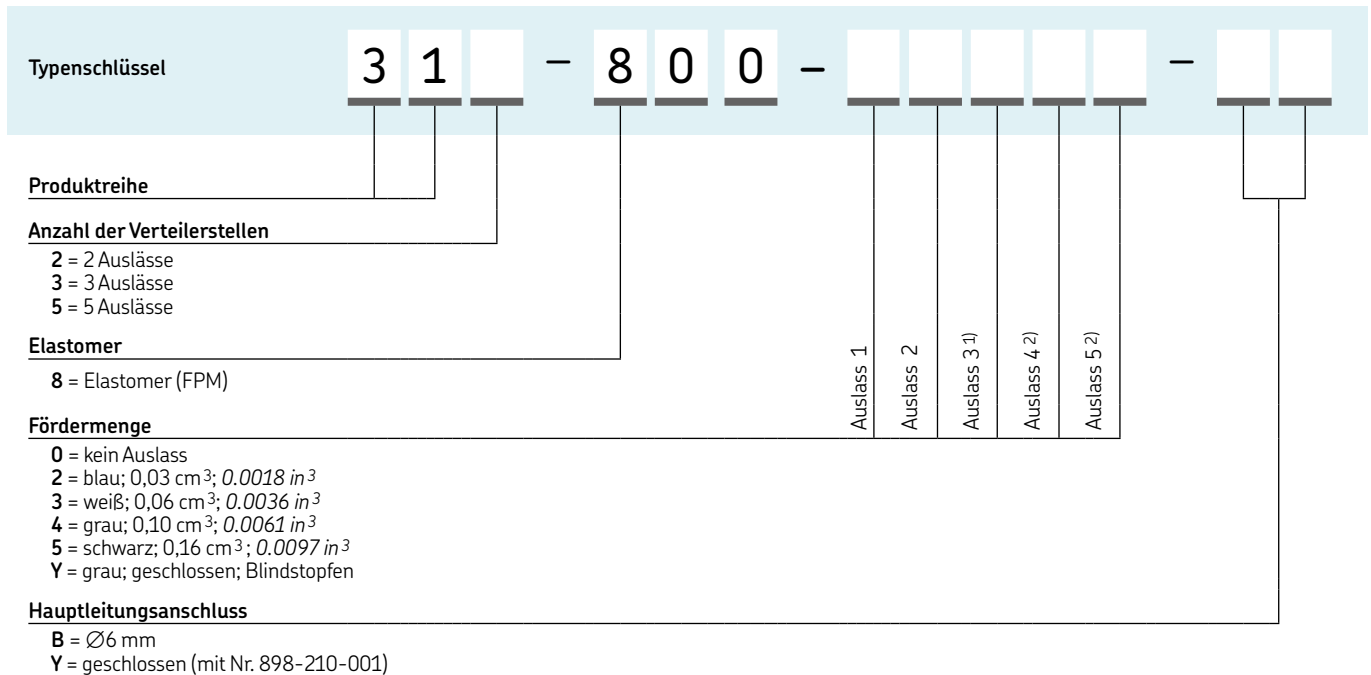

<sup>1)</sup> Nicht verfügbar für 2-Auslass-Verteiler 312 = 0  
<sup>2)</sup> Nicht verfügbar für 2- und 3-Auslass-Verteiler 312 = 0; 313 = 0

### Zubehör

## Verschlusskappe



Verschlusskappe	
Bestellnummer	Beschreibung
898-210-001	Verschluss für Hauptleitungsende

### Beschreibung

Verschlusskappe für Hauptleitungsauslass des Schmierstoffverteilers 310 zum Verschießen des Schmiersystems. Der rote Verschlussstopfen kennzeichnet das Ende des Schmiersystems.

## Schmierstoffverteiler

## 351



## Beschreibung

Die einstelligen Vorschmierverteiler der Reihe 351 sind für die Installation auf Verteilerleisten ausgelegt und eignen sich für Einleitungs-Zentralschmiersysteme für Öl und Fließfett. In Verbindung mit Verteilerleisten mit ein bis sechs Anschlüssen bieten diese Schmierstoffverteiler bei der Auslegung von Schmierensystemen flexible Optionen. Für Schmierstoffverteiler der Reihe 351 sind kundenspezifische Verteilerleisten aus Aluminium und Edelstahl erhältlich.

## Eigenschaften und Vorteile

- Für Verteilerleisten mit ein bis sechs Anschlüssen (je nach Anzahl der Schmierstellen)
- Bietet flexible Optionen für Systeme mit einzelnen weit voneinander entfernt liegenden Schmierstellen oder Schmierstoffverteilern mit bis zu sechs Anschlüssen
- Auswahl zwischen Steck- oder Einschraubdosiernippeln für den Anschluss von Schmierstellenleitungen
- Separat auswählbare Verteilerleistenmodelle für Hauptleitungsanschluss verschiedener Gewindegrößen und Werkstoffe
- Austauschbare Dosiernippel ermöglichen verschiedene Fördermengen

## Anwendungen

- Werkzeugmaschinen
- Druckmaschinen
- Verpackungsindustrie
- Textilindustrie



## Technische Daten

Funktion	Schmierstoffverteiler
Auslässe	1
Fördermenge	Öl: 0,05 bis 0,60 cm <sup>3</sup> 0,0030 bis 0,0366 in <sup>3</sup> Fließfett: 0,10 bis 0,60 cm <sup>3</sup> 0,0061 bis 0,0366 in <sup>3</sup>
Schmierstoff	Mineralöl und synthetisches Öl, 20 bis 2 000 mm <sup>2</sup> /s und Fließfett NLGI 000, 00
Betriebstemperatur	0 bis +80 °C; +32 bis +176 °F
Betriebsdruck	min. 6 bar, 87 psi max. 80 bar, 1 160 psi
Entlastungsdruck	max. 3 bar, 43,5 psi
Werkstoff	Aluminium, Edelstahl, Messing (Öl), vernickeltes Messing (Fett), Dichtscheibe (Kupfer, Edelstahl), FKM (FPM)/NBR
Hauptleitungsanschluss	Rohr Ø 6 bis 12 mm lötlöse Rohrverschraubung für Gewinde G 1/8; G 1/4; M10 x 1 oder M14 x 1,5 (DIN 3862)
Auslassanschluss	Rohr Ø 4 mm Dosiernippel (VS) mit SKF Steckverbinder - Dosiernippel(00) für lötlöse Rohrverschraubungen
Abmessungen	min. 43,5 x 12 mm; 1,713 x 0,472 in max. 53 x 12 mm; 2,086 x 0,472 in
Einbaulage	beliebig



## HINWEIS

Weitere technische Informationen, technische Zeichnungen, Zubehör, Ersatzteile und Beschreibungen der Produktfunktionen auf [SKF.com/schmierung](http://SKF.com/schmierung):

**1-5001-DE**



3D

[skf-lubrication.partcommunity.com/3d-cad-models](http://skf-lubrication.partcommunity.com/3d-cad-models)

**Typenschlüssel** 3 5 1 - - - 0 0 0 0 - 0 0

**Produktreihe**

**Anzahl der Verteilerstellen (1)**

**Ausführung und Fördermenge**

Ausführungskennzahl	0	8	4	1	7	2	3	6
Schmierstoff	Öl	Öl	Öl	Fließfett	Fließfett	Öl	Fließfett	Öl
Ø Auslass [mm]	4	4	4	4	4	4	4	4
Verteilerkörper	Aluminium	Aluminium	Stahl (1.4305)	Aluminium	Aluminium	Aluminium	Aluminium	Stahl (1.4305)
Dosiernippel	Messing	Messing	Stahl (1.4305)	Messing (NP)	Messing (NP)	Messing	Messing (NP)	Stahl (1.4305)
Elastomer	NBR	FKM (FPM)	FKM (FPM)	NBR	FKM (FPM)	NBR	NBR	FKM (FPM)
Schraubdichtung	FW <sup>1)</sup>	FW <sup>1)</sup>	Stahl (1.4305) <sup>2)</sup>	FW <sup>1)</sup>	FW <sup>1)</sup>	O-Ring <sup>3)</sup>	O-Ring <sup>3)</sup>	O-Ring <sup>3)</sup>
Auslassanschluss	VS 00	VS 00	00	VS 00	VS 00	VS 00	VS 00	00
Fördermengen- Kennziffer	0,05 cm <sup>3</sup>	3	3	3	3	-	-	-
	0,10 cm <sup>3</sup>	4	4	4	4	4	4	4
	0,20 cm <sup>3</sup>	5	5	5	5	5	5	5
	0,30 cm <sup>3</sup>	-	-	-	-	6	6	6
	0,40 cm <sup>3</sup>	6	6	6	6	6	6	6
	0,60 cm <sup>3</sup>	7	7	7	7	-	-	7

<sup>1)</sup> FW = Dichtscheibe muss separat bestellt werden Bestellnummer: 504-019  
<sup>2)</sup> Edelstahlring muss separat bestellt werden Bestellnummer: 99-1031-7603  
<sup>3)</sup> O-Ring gehört zur Lieferung

Zubehör

Verteilerleiste



Beschreibung

Für Schmierstoffverteiler der Reihe 351 werden VL-Verteilerleisten für ein bis sechs Schraubanschlüsse mit M10x1-Gewinde für O-Ringe oder Dichtscheiben verwendet. Über den Bestellcode können verschiedene Hauptleitungsanschlüsse ausgewählt werden.

**Typenschlüssel** V L - - - - -

**Produktreihe**

**Anzahl der Anschlüsse**  
 01 = 1 Schraubanschluss      04 = 4 Schraubanschlüsse  
 02 = 2 Schraubanschlüsse    05 = 5 Schraubanschlüsse  
 03 = 3 Schraubanschlüsse    06 = 6 Schraubanschlüsse  
 (weitere Anschlüsse auf Anfrage erhältlich)

**Ausführung des Rohrgewindes am Schmierstoffverteiler**  
 B = Normales Profil, M10x1 mit Senkung für Dichtscheibe oder O-Ring

**Material**  
 A = Aluminium    E = Nichtrostender Stahl (1.4305) (nur auswählbar für Normalprofil)

**Ausführung des Hauptleitungsanschlusses**  
 G1 = G1/8 nach DIN 3852-2, Form X, schmal      M4 = M14x1,5 mit Senkung für lötlöse Rohrverschraubung nach DIN 3862 (nur auswählbar für Normalprofil)  
 G2 = G1/4 nach DIN 3852-2, Form X, schmal  
 M3 = M10x1 mit Senkung für lötlöse Rohrverschraubung nach DIN 3862

## Schmierstoffverteiler

350

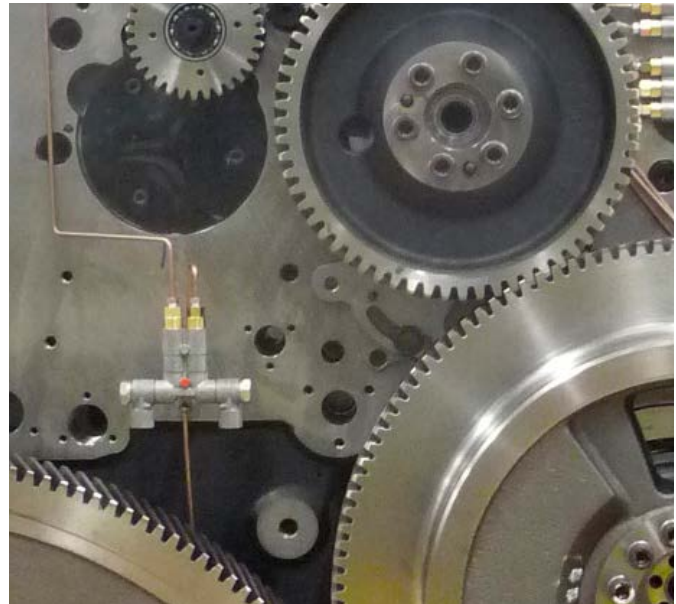

## Beschreibung

Die Einleitungs-Vorschmierverteiler der Reihe 350 werden direkt an den zu schmierenden Maschinen bzw. Systemen angebracht und sind mit zwei, drei und fünf Anschlüssen erhältlich. Diese Schmierstoffverteiler sind für Einleitungs-Zentralschmiersysteme für Öl und Fließfett ausgelegt. Sie können mit Armaturen für den Hauptleitungsanschluss bestellt werden. Geben Sie einfach den entsprechenden Bestellcode an.

## Eigenschaften und Vorteile

- Für Verteilerkörper mit zwei, drei und fünf Anschlüssen (je nach Anzahl der Schmierstellen)
- Vorgesehen für den Einbau direkt an der zu schmierenden Maschine/am zu schmierenden System
- Auswahl zwischen Steck- oder Einschraubdosiernippeln für den Anschluss von Schmierstellenleitungen
- Auswahl von Steck- oder Einschraubarmaturen für den Anschluss der Hauptleitung
- Verschiedene Fördermengen möglich, da Dosiernippel über  $0,03 \text{ cm}^3$  austauschbar sind

## Anwendungen

- Werkzeugmaschinen
- Druckmaschinen
- Verpackungsindustrie
- Textilindustrie
- Landwirtschaft

## Technische Daten

Funktion	Schmierstoffverteiler
Auslässe	2, 3 oder 5
Fördermenge	Öl: $0,05$ bis $0,60 \text{ cm}^3$ $0,003$ bis $0,037 \text{ in}^3$ Fließfett: $0,10$ bis $0,60 \text{ cm}^3$ $0,0061$ bis $0,037 \text{ in}^3$
Schmierstoff	Mineralöl und synthetisches Öl $20$ bis $2000 \text{ mm}^2/\text{s}$ und Fließfett NLGI 000, 00
Betriebstemperatur	$0$ bis $+80 \text{ }^\circ\text{C}$ ; $+32$ bis $+176 \text{ }^\circ\text{F}$
Betriebsdruck	min. $6 \text{ bar}$ , $87 \text{ psi}$ ; max. $80 \text{ bar}$ , $1160 \text{ psi}$
Entlastungsdruck	max. $3 \text{ bar}$ , $43,5 \text{ psi}$
Werkstoff	Zink-Druckguss, Messing (Öl), vernickeltes Messing (Fließfett), Kupfer, Stahl, FKM (FPM)/NBR
Hauptleitungsanschluss	verschiedene Armaturen für Rohr $\varnothing 6$ bis $10 \text{ mm}$ ; $0,236$ bis $0,393$ Verschlusschrauben für Gewinde M12x1
Connection outlet	Rohr $\varnothing 4 \text{ mm}$ Dosiernippel (VS) mit SKF Steckverbinder - Dosiernippel (00) für lötlöse Rohrverschraubungen
Abmessungen	min. $46 \times 83 \times 18 \text{ mm}$ max. $97 \times 86 \times 18 \text{ mm}$ min. $1.811 \times 3.267 \times 0.708 \text{ in}$ max. $3.818 \times 3.385 \times 0.708 \text{ in}$
Einbaulage	beliebig



## HINWEIS

Weitere technische Informationen, technische Zeichnungen, Zubehör, Ersatzteile und Beschreibungen der Produktfunktionen auf [SKF.com/schmierung](http://SKF.com/schmierung):

**1-5001-DE**



3D

[skf-lubrication.partcommunity.com/3d-cad-models](http://skf-lubrication.partcommunity.com/3d-cad-models)



**Typenschlüssel**

**Produktreihe**

**Anzahl der Verteilerstellen (2, 3, 5)**

**Ausführung und Fördermenge**

Ausführung	0		8		1		7	
Schmierstoff	Öl		Öl		Fließfett		Fließfett	
∅ Auslass [mm]	4		4		4		4	
Dosiernippel	Messing		Messing		Messing (NP)		Messing (NP)	
Elastomer	NBR		FKM (FPM)		NBR		FKM (FPM)	
Auslassanschluss	VS	00	VS	00	VS	00	VS	00
Fördermengen- Kennziffer	0,05 cm <sup>3</sup>	3	3	3	3	-	-	-
	0,10 cm <sup>3</sup>	4	4	4	4	4	4	4
	0,20 cm <sup>3</sup>	5	5	5	5	5	5	5
	0,30 cm <sup>3</sup>	-	-	-	-	6	6	6
	0,40 cm <sup>3</sup>	6	6	6	6	-	-	-
	0,60 cm <sup>3</sup>	7	7	7	7	-	7	-
closed*	V	V	V	V	V	V	V	V

V = Fördermenge 0,20 cm<sup>3</sup>, geschlossen

**Armaturen für Hauptleitungsanschluss**

Beschreibung	Hauptleitung [mm]	Code
Gerader Adapter	6	B
DIN 3862 mit Dichtscheibe <sup>1)</sup>	8	C
	10	D
Schwenkverschraubung DIN 3862 mit Dichtscheibe, verschließbar <sup>1) 2)</sup>	6	E
	8	F
Verschlusschraube mit Dichtscheibe	-	H
	6	M
Gerader Adapter mit E02-Funktionsmutter	8	N
	10	P
	12	R
Gerader Adapter mit SKF Steckverbinder	6	S
	8	T
Schwenkverschraubung mit SKF Steckverbindern	6	W
	8	X
Ohne Verschraubung (Gewinde M12x1)	-	Z

<sup>1)</sup> Lötlose Rohrverschraubung gemäß DIN 3862 (Betriebsdruck max 45 bar)  
<sup>2)</sup> Hohlchraube ist im Lieferzustand nur eingedreht (nicht festgezogen)

## Zubehör

# Austauschbare Dosiernippel

**Bestellnummern für Dosiernippel für Öl (austauschbar)**

Auslass ∅		Werkstoff elastomer	Dosiernippel	Fördermenge	Fördermenge				
mm	in				0,05 cm <sup>3</sup> 0.003 in <sup>3</sup>	0,10 cm <sup>3</sup> 0.006 in <sup>3</sup>	0,20 cm <sup>3</sup> 0.012 in <sup>3</sup>	0,40 cm <sup>3</sup> 0.024 in <sup>3</sup>	0,60 cm <sup>3</sup> 0.036 in <sup>3</sup>
4	0.16	NBR	00	352-005-K	352-010-K	352-020-K	352-040-K	352-060-K	
4	0.16	NBR	VS	352-005-VS	352-010-VS	352-020-VS	352-040-VS	352-060-VS	
4	0.16	FKM (FPM)	00	352-005-K-S8	352-010-K-S8	352-020-K-S8	352-040-K-S8	352-060-K-S8	
4	0.16	FKM (FPM)	VS	352-005-S8-VS	352-010-S8-VS	352-020-S8-VS	352-040-S8-VS	352-060-S8-VS	

**Bestellnummern für Dosiernippel für Fließfett (austauschbar)**

Auslass ∅		Werkstoff elastomer	Dosiernippel	Fördermenge			
mm	in			0,10 cm <sup>3</sup> 0.006 in <sup>3</sup>	0,20 cm <sup>3</sup> 0.012 in <sup>3</sup>	0,30 cm <sup>3</sup> 0.018 in <sup>3</sup>	0,60 cm <sup>3</sup> 0.036 in <sup>3</sup>
4	0.16	NBR	00	995-993-610	995-993-620	995-993-630	995-993-660
4	0.16	NBR	VS	995-993-610-VS	995-993-620-VS	995-993-630-VS	-
4	0.16	FKM (FPM)	00	352-010-K-S82	352-020-K-S82	352-030-K-S82	-
4	0.16	FKM (FPM)	VS	352-010-S82-VS	352-020-S82-VS	352-030-S82-VS	-

## Schmierstoffverteiler

370



## Beschreibung

Die Nachschmierverteiler der Reihe 370 sind für Einleitungs-Zentralschmier-systeme für Öl ausgelegt. Diese Schmierstoffverteiler werden direkt an den zu schmierenden Maschinen bzw. Systemen angebracht und sind mit zwei, drei und fünf Anschlüssen erhältlich. Die Schmierstoffverteiler der Reihe 370 können mit Armaturen für den Hauptleitungsanschluss bestellt werden. Geben Sie einfach den entsprechenden Bestellcode an.

## Eigenschaften und Vorteile

- Für Verteilerkörper mit zwei, drei und fünf Anschlüssen (je nach Anzahl der Schmierstellen)
- Vorgesehen für den Einbau direkt an der zu schmierenden Maschine/am zu schmierenden System
- Auswahl optionaler Steck- oder Einschraubarmaturen für Schmierstellenleitungen
- Auswahl von SKF Steckverbindern oder Einschraubarmaturen für die Hauptleitung
- Verschiedene Fördermengen dank einfach austauschbarer Dosiernippel

## Anwendungen

- Werkzeugmaschinen
- Druckmaschinen
- Verpackungsindustrie
- Textilindustrie



## Technische Daten

Funktion	Schmierstoffverteiler
Outlets	2, 3 oder 5
Fördermenge	0,05 bis 1,50 cm <sup>3</sup> <i>0.003 bis 0.091 in<sup>3</sup></i>
Schmierstoff	Mineral- und synthetisches Öl 20 bis 2 000 mm <sup>2</sup> /s <i>0.031 bis 3.100 in<sup>2</sup>/s</i>
Betriebstemperatur	-20 bis +80 °C; -4 bis +176 °F
Betriebsdruck	min. 20 bar; 290 psi max. 80 bar; 1 160 psi
Entlastungsdruck	≤1 bar, 14.5 psi
Werkstoff	Zink-Druckguss, Messing, Kupfer, Stahl, NBR
Hauptleitungsanschluss	verschiedene Armaturen für Rohr Ø 6 bis 12 mm; <i>0.236 bis 0.472 in</i> oder Verschlusschrauben für Gewinde M12×1
Connection outlet	Rohr Ø 4 mm; 0.16 in - Dosiernippel (VS) mit SKF Steckverbinder - Dosiernippel (00) frei von Lötlückständen Leitungsanschluss (DIN 3862)
Abmessungen	min. 37 × 75 × 50,5 mm max. 88 × 75 × 56,5 mm <i>min. 1.456 × 2.952 × 1.988 in</i> <i>max. 3.464 × 2.952 × 2.224 in</i>
Einbaulage	beliebig



## NOTE

Weitere technische Informationen, technische Zeichnungen, Zubehör, Ersatzteile und Beschreibungen der Produktfunktionen auf [SKF.com/schmierung](http://SKF.com/schmierung):

**1-5001-DE**



3D

[skf-lubrication.partcommunity.com/3d-cad-models](http://skf-lubrication.partcommunity.com/3d-cad-models)

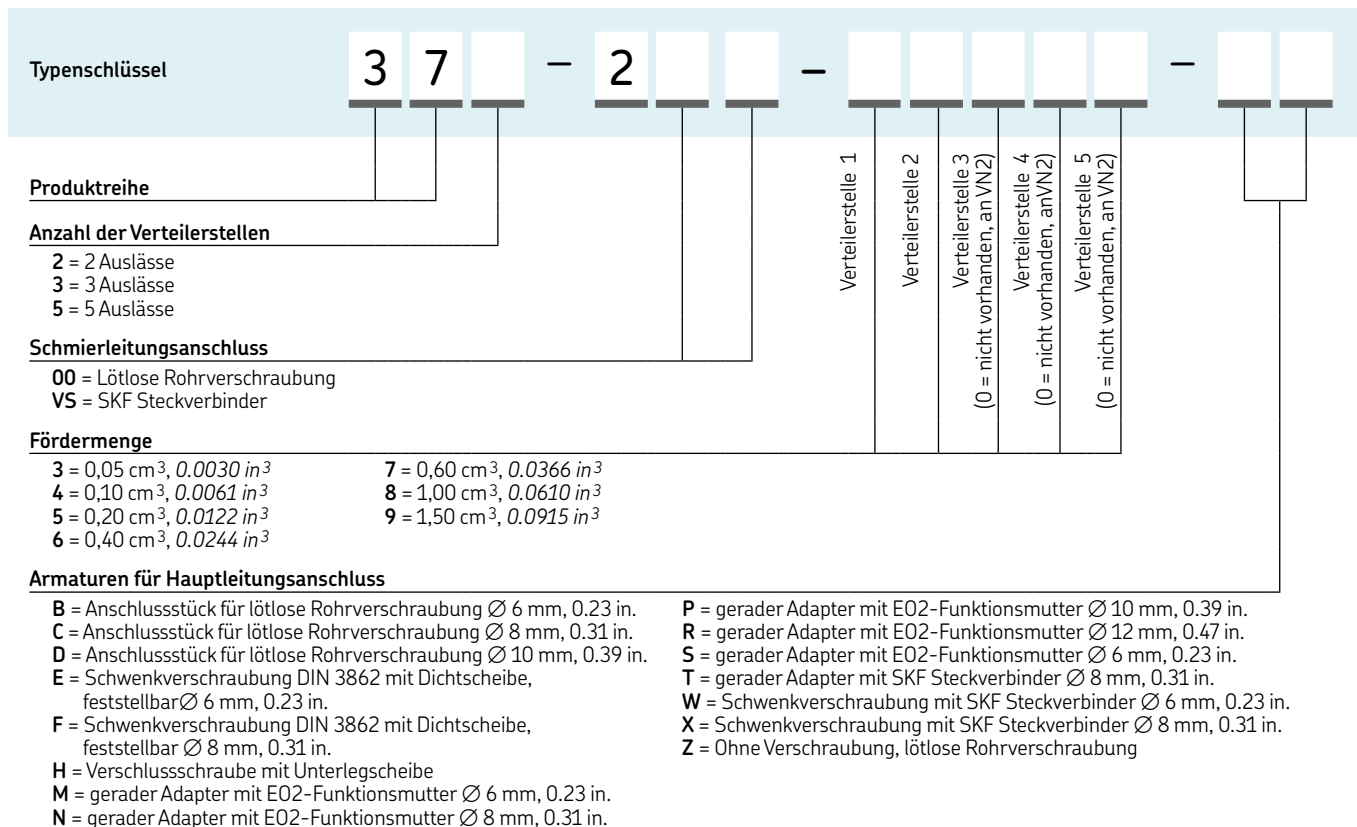

Zubehör

Exchangeable metering nipples



**Bestellnummern für Dosiernippel\* (austauschbar)**

Auslass Ø	Elastomer	Fördermenge							
mm	in	0,05 cm <sup>3</sup> 0.003 in <sup>3</sup>	0,10 cm <sup>3</sup> 0.006 in <sup>3</sup>	0,20 cm <sup>3</sup> 0.012 in <sup>3</sup>	0,40 cm <sup>3</sup> 0.024 in <sup>3</sup>	0,60 cm <sup>3</sup> 0.036 in <sup>3</sup>	1,00 cm <sup>3</sup> 0.061 in <sup>3</sup>	1,50 cm <sup>3</sup> 0.092 in <sup>3</sup>	
4	0.157	NBR	V72-005	V71-010	V71-020	V71-040	V71-060	V71-100	V71-150

\* Dosiernippel sind aus Messing.

## Schmierstoffverteiler

391

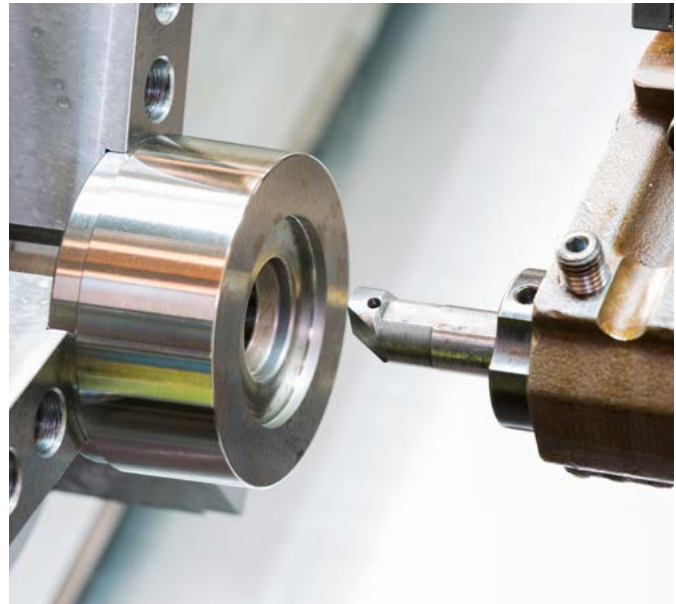

## Beschreibung

Die einstelligen Vorschmierverteiler der Reihe 391 sind für Einleitungs- Zentralschmiersysteme für Öl und Fließfett ausgelegt. In Verbindung mit Verteilerleisten mit ein bis sechs Anschlüssen ermöglichen diese Schmierstoffverteiler ein flexibles Systemdesign. Für die Reihe 391 sind kundenspezifische Verteilerleisten aus Aluminium erhältlich.

## Eigenschaften und Vorteile

- Für Verteilerleisten mit ein bis sechs Anschlüssen (je nach Anzahl der Schmierstellen)
- Bietet flexible Optionen für Systeme mit einzelnen weit voneinander entfernt liegenden Schmierstellen oder Schmierstoffverteilern mit bis zu sechs Anschlüssen
- Per Bestellcode auswählbare Einschraubdosiernippel mit Schmierstellenleitungsanschlüssen
- Separat auswählbare Verteilerleistenmodelle mit verschiedenen Gewindegrößen für den Hauptleitungsanschluss
- Austauschbare Dosiernippel ermöglichen verschiedene Fördermengen

## Anwendungen

- Werkzeugmaschinen
- Druckmaschinen
- Verpackungsindustrie
- Textilindustrie

## Technische Daten

Funktion	Schmierstoffverteiler
Auslässe	1
Fördermenge	Öl: 0,2 bis 1,5 cm <sup>3</sup> ; 0.01 bis 0.09 in <sup>3</sup> Fließfett: 0,1 bis 0,3 cm <sup>3</sup> 0.006 bis 0.02 in <sup>3</sup>
Schmierstoff	Mineralöl und synthetisches Öl, 20 bis 2 000 mm <sup>2</sup> /s, Fließfett NLGI 000, 00
Betriebstemperatur	0 bis +80 °C; +32 bis +176 °F
Betriebsdruck	min. 8 bar, 116 psi max. 45 bar, 653 psi
Entlastungsdruck	max. 7 bar; 1 01.5 psi
Werkstoff	Aluminium, Messing (Öl), vernickeltes Messing (Fließfett), Kupfer, FKM (FPM)/NBR
Hauptleitungsanschluss	Rohr Ø 6 bis 12 mm 0.236 bis 0.472 in lötlose Rohrverschraubungen für Gewinde G 1/8; G 1/4; M10×1 oder M14×1,5 (DIN 3862)
Auslassanschluss	Rohr Ø 4 mm; 0.16 in - Dosiernippel (00) für lötlose Rohrverschraubungen
Abmessungen	min. 67,5 × 22 mm max. 78,5 × 22 mm min. 2.657 × 0.866 in max. 3.091 × 0.866 in
Einbaulage	beliebig



## HINWEIS

Weitere technische Informationen, technische Zeichnungen, Zubehör, Ersatzteile und Beschreibungen der Produktfunktionen auf [SKF.com/schmierung](http://SKF.com/schmierung):

**1-5001-DE**



3D

[skf-lubrication.partcommunity.com/3d-cad-models](http://skf-lubrication.partcommunity.com/3d-cad-models)

**Typenschlüssel** 3 9 1 - 0 0 - 0 0 0 0 - 0 0

**Produktreihe**

**Anzahl der Verteilerstellen (1)**

**Ausführung und Fördermenge**

Ausführungskennzahl	0	8	1
Schmierstoff	Öl	Öl	Fließfett
Ø Auslass [mm]	4	4	4
Verteilerkörper	Aluminium	Aluminium	Aluminium
Dosiernippel	Messing	Messing	Messing, vernickelt
Elastomer	NBR	FKM (FPM)	NBR
Schraubdichtung	Dichtscheibe*	Dichtscheibe*	Dichtscheibe*
Auslassanschluss	00	00	00
Fördermengen-Kennziffer	0,10 cm <sup>3</sup>	-	4
	0,20 cm <sup>3</sup>	5	5
	0,30 cm <sup>3</sup>	-	6
	0,40 cm <sup>3</sup>	6	-
	0,60 cm <sup>3</sup>	7	-
	1,00 cm <sup>3</sup>	8	-
	1,50 cm <sup>3</sup>	9	-

\* Dichtscheibe muss separat bestellt werden Bestellnummer: **DIN7603-A14x18-CU**

Zubehör

Verteilerleiste



Beschreibung

Für Schmierstoffverteiler der Reihe 391 werden VL-Verteilerleisten für ein bis sechs Schraubanschlüsse mit M14x1,5-Gewinde für Dichtscheiben (Kupfer) verwendet. Über den Bestellcode können verschiedene Hauptleitungsanschlüsse ausgewählt werden.

**Typenschlüssel** V L - C A

**Produktreihe**

**Anzahl der Anschlüsse**

01 = 1 Schraubanschluss	04 = 4 Schraubanschlüsse
02 = 2 Schraubanschlüsse	05 = 5 Schraubanschlüsse
03 = 3 Schraubanschlüsse	06 = 6 Schraubanschlüsse

(weitere Anschlüsse auf Anfrage erhältlich)

**Ausführung des Rohrgewindes am Schmierstoffverteiler**

C = Normales Profil, M14x1,5 mit Senkung für Dichtscheibe

**Werkstoff**

A = Aluminium

**Ausführung des Hauptleitungsanschlusses**

G1 = G1/8 nach DIN 3852-2, Form X, schmal	M4 = M14x1,5 mit Senkung für lötlöse Rohrverschraubung nach DIN 3862 (nur auswählbar Normalprofil)
G2 = G1/4 nach DIN 3852-2, Form X, schmal	
M3 = M10x1 mit Senkung für lötlöse Rohrverschraubung nach DIN 3862	

## Schmierstoffverteiler

390



## Beschreibung

Die Vorschmierverteiler der Reihe 390 sind für Einleitungs-Zentral-schmiersysteme für Öl und Fließfett ausgelegt. Diese Schmierstoffverteiler werden direkt an den zu schmierenden Maschinen bzw. Systemen angebracht und können mit Armaturen für den Hauptleitungsanschluss bestellt werden. Geben Sie einfach den entsprechenden Bestellcode an.

## Eigenschaften und Vorteile

- Für Verteilerkörper mit zwei oder drei Anschlüssen (je nach Anzahl der Schmierstellen)
- Vorgesehen für den Einbau direkt an der zu schmierenden Maschine/am zu schmierenden System
- Auswahl von Schraubdosiernippeln für Schmierstellenleitungsanschlüsse
- Auswahl von Steck- oder Einschraubarmaturen für die Hauptleitung
- Austauschbare Dosiernippel ermöglichen verschiedene Fördermengen

## Anwendungen

- Werkzeugmaschinen
- Druckmaschinen
- Verpackungsindustrie
- Textilindustrie



## Technische Daten

Funktion	Schmierstoffverteiler
Auslässe	2 oder 3
Fördermenge	Öl: 0,2 bis 1,5 cm <sup>3</sup> 0.01 bis 0.915 in <sup>3</sup> Fließfett: 0,1 bis 0,3 cm <sup>3</sup> 0.006 bis 0.0183 in <sup>3</sup>
Schmierstoff	Mineralöl und synthetisches Öl 20 bis 2 000 mm <sup>2</sup> /s 0.031 bis 3.100 in <sup>2</sup> /s Fließfett, NLGI 000, 00
Betriebstemperatur	0 bis +80 °C; +32 bis +176 °F
Betriebsdruck	min. 8 bar, 116 psi max. 45 bar, 653 psi
Entlastungsdruck	max. 7 bar, 1 01.5 psi
Werkstoff	Zink-Druckguss, Messing (Öl), vernickeltes Messing (Fließfett), Kupfer, Stahl, FKM (FPM)/NBR
Hauptleitungsanschluss	verschiedene Nippel für Rohre Ø 6 bis 12 mm; 0.236 bis 0.472 in oder Verschlusschrauben für Gewinde M12x1
Auslassanschluss	Rohr Ø 4 mm; 0.16 in - Dosiernippel (00) für lötlöse Rohrverschraubung (DIN 3862)
Abmessungen	min. 50 x 89 x 23 mm max. 71 x 89 x 23 mm min. 1.968 x 3.503 x 0.905 in max. 5.393 x 3.503 x 0.905 in
Mounting position	any



## HINWEIS

Weitere technische Informationen, technische Zeichnungen, Zubehör, Ersatzteile und Beschreibungen der Produktfunktionen auf [SKF.com/schmierung](http://SKF.com/schmierung):

**1-5001-DE**



3D

[skf-lubrication.partcommunity.com/3d-cad-models](http://skf-lubrication.partcommunity.com/3d-cad-models)

**Typenschlüssel**      3 9      -      0 0      -           0 0      -          

**Produktreihe**      ↓      ↓      ↓      ↓      ↓      ↓      ↓      ↓

**Anzahl der Verteilerstellen (2, 3)**      ↓      ↓      ↓      ↓      ↓      ↓      ↓      ↓

**Ausführung und Fördermenge**

Ausführungskennzahl	0	8	1
Schmierstoff	Oil	Oil	Fluid grease
Ø Auslass [mm]	4	4	4
Verteilerkörper	Zink-Druckguss	Zink-Druckguss	Zink-Druckguss
Dosiernippel	Messing	Messing	Messing (NP)
Elastomer	NBR	FKM (FPM)	NBR
Auslassanschluss	00	00	00
Fördermengen- Kennziffer	0,10 cm <sup>3</sup>	-	4
	0,20 cm <sup>3</sup>	5	5
	0,30 cm <sup>3</sup>	-	6
	0,40 cm <sup>3</sup>	6	-
	0,60 cm <sup>3</sup>	7	-
	1,00 cm <sup>3</sup>	8	-
	1,50 cm <sup>3</sup>	9	-
closed*	V	V	V

\* V = Fördermenge 0,20 cm<sup>3</sup>, geschlossen

**Armaturen für Hauptleitungsanschluss**

Beschreibung	Hauptleitung [mm]	Code
Gerader Adapter	6	B
DIN 3862 mit Dichtscheibe	8	C
	10	D
Schwenkverschraubung DIN 3862 mit Dichtscheibe, verschließbar <sup>1)</sup>	6	E
	8	F
Verschlussschraube mit Dichtscheibe	-	H
	6	M
Gerader Adapter mit E02-Funktionsmutter	8	N
	10	P
	12	R
Gerader Adapter mit SKF Steckverbinder	6	S
	8	T
Schwenkverschraubung mit SKF Steckverbindern, nicht verschließbar	6	W
	8	X
Ohne Verschraubung (M12x1 thread)	-	Z

<sup>1)</sup> Hohlverschraubung ist im Lieferzustand nur eingedreht (nicht festgezogen).

Zubehör

## Austauschbare Dosiernippel

**Bestellnummern für Dosiernippel für Öl (austauschbar)**

Auslass Ø		Werkstoff elastomer	Dosiernippel	Fördermenge				
mm	in			0,2 cm <sup>3</sup> 0.012 in <sup>3</sup>	0,4 cm <sup>3</sup> 0.024 in <sup>3</sup>	0,6 cm <sup>3</sup> 0.036 in <sup>3</sup>	1,0 cm <sup>3</sup> 0.061 in <sup>3</sup>	1,5 cm <sup>3</sup> 0.092 in <sup>3</sup>
4	0.16	NBR	Messing	391-020-K	391-040-K	391-060-K	391-100-K	391-150-K
4	0.16	FKM (FPM)	Messing	391-020-K-S8	391-040-K-S8	391-060-K-S8	391-100-K-S8	391-150-K-S8

**Bestellnummern für Dosiernippel für Fließfett (austauschbar)**

Auslass Ø		Werkstoff elastomer	Dosiernippel	Fördermenge		
mm	in			0,10 cm <sup>3</sup> 0.006 in <sup>3</sup>	0,20 cm <sup>3</sup> 0.012 in <sup>3</sup>	0,30 cm <sup>3</sup> 0.018 in <sup>3</sup>
4	0.16	NBR	Messing, vernickelt	391-010-K-S1	391-020-K-S1	391-030-K-S1

## Schmierstoffverteiler

## 321 G, T, W, G4, Modul, G7

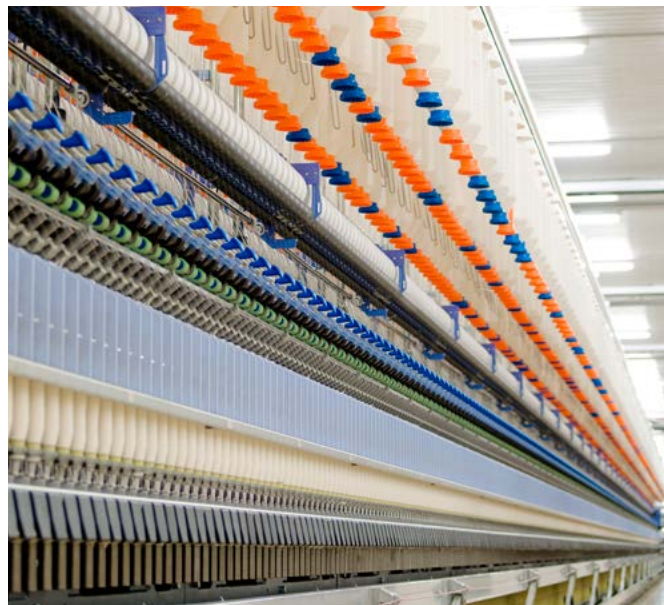

## Beschreibung

Die einstelligen Vorschmierverteiler der Reihe 321 sind für Einleitungs- Zentralschmiersysteme für Öl und Fließfett ausgelegt. Da diese Schmierstoffverteiler direkt an der Schmierstelle installiert werden, kann auf eine Schmierstoffzufuhr über eine Schmierstellenleitung verzichtet werden. Auch die Schmierleitung an der Schmierstelle entfällt. Dies kann bei Platzmangel von Vorteil sein. Um den Anforderungen der Anwendung gerecht zu werden, stehen sechs Typen zur Auswahl.

## Eigenschaften und Vorteile

- Speziell entwickelter einstelliger Schmierstoffverteiler für Nachschmieranwendungen
- Direkter Anschluss an die Hauptleitung
- Keine separaten Schmierleitungen und Armaturen erforderlich
- Einschraubmodelle können durch einen Druckschalter in der Hauptleitung überwacht werden. Geeignet für Leitungsdurchmesser von 4 mm (Öl) und 6 mm (Fließfett)

## Anwendungen

- Werkzeugmaschinen, Druckmaschinen
- Verpackungsindustrie
- Textilindustrie



## HINWEIS

Weitere technische Informationen, technische Zeichnungen, Zubehör, Ersatzteile und Beschreibungen der Produktfunktionen auf [SKF.com/schmierung](http://SKF.com/schmierung):

**1-5001-DE**



3D

[skf-lubrication.partcommunity.com/3d-cad-models](http://skf-lubrication.partcommunity.com/3d-cad-models)

## Technische Daten

Funktion	Schmierstoffverteiler
Auslässe	1
Fördermenge	Modell G, G4, T, W, Modular: 0,01 bis 0,10 cm <sup>3</sup> ; 0.0006 bis 0.006 in <sup>3</sup> Modell G7: 0,01 bis 0,3 cm <sup>3</sup> 0.0006 bis 0.018 in <sup>3</sup>
Schmierstoff	mineralisches und synthetisches Öl, 20 bis 2 000 mm <sup>2</sup> /s, 0.031 bis 3.100 in <sup>2</sup> /s Fließfett NLGI 000, 00,0
Betriebstemperatur	0 bis +80 °C; +32 bis +176 °F
Betriebsdruck	min. 12 bar, 174 psi max. 45 bar, 653 psi
Relief pressure	max. 3 bar, max. 43.5 psi
Materials	steel (galvanized, Cr6-free) or brass, NBR, G7 FKM (FPM)
Hauptleitungsanschluss	verschiedene Armaturen für Rohr Ø 6 bis 10 mm; 0.236 bis 0.393 in oder Verschlusschrauben für Gewinde M10x1
Auslassanschluss	Rohr Ø 4 und Ø 6 mm; 0.157 bis 0.236 in - gerade Klemmmutterverschraubung - lötlöse Rohrverschraubung (DIN 3862)
Abmessungen: 321 G	Länge: 50 mm; 1.968 in Ø: 16,2 mm; 0.638 in Schlüsselweite 14 mm
Abmessungen: 321 W	Länge: 46 mm; 1.811 in Breite: 26 mm; 1.023 in Ø: 11,5 mm; 0.453 in Schlüsselweite 10 mm
Abmessungen: 321 G4	Länge: 40,5 mm; 1.594 in Ø: 19,6 mm; 0.771 in Schlüsselweite 17 mm
Abmessungen: 321 T	Länge: 43 mm; 1.692 in Breite: 61 mm; 2.401 in Ø: 16,2 mm; 0.638 in Schlüsselweite 14 mm
Abmessungen: 321 Modul	Ø: 30 mm; 1.181 in Höhe oder Dicke: 11 mm; 0.433 in
Abmessungen: 321 G7 klein	Länge: 30 mm; 1.181 in Ø: 10,3 mm; 0.405 in
Abmessungen: 321 G7 groß	Länge: 50 mm; 1.968 in Ø: 13,5 mm; 0.531 in
Einbaulage	beliebig



## Schmierstoffverteiler

# 321 G, T, W, G4, Module, G7

Bestellinformationen			Auslass Ø		Schmierstoff		Fördermenge		Rohrgewinde der Schmierstellenleitung
Bestellnummer					Öl	Fließfett			
321 G	321 T	321 W	mm	in			cm <sup>3</sup>	in <sup>3</sup>	
321-401G1	–	–	4	0.157	•	–	0,01	0.0006	M8×1 kegelig
321-401G2	321-401T2	321-401W2	4	0.157	•	–	0,01	0.0006	M10×1 kegelig
321-401G3	–	–	4	0.157	•	–	0,01	0.0006	R 1/8 kegelig
321-403G1	321-403T1	321-403W1	4	0.157	•	–	0,03	0.0018	M8×1 kegelig
321-403G2	321-403T2	321-403W2	4	0.157	•	–	0,03	0.0018	M10×1 kegelig
321-403G3	321-403T3	321-403W3	4	0.157	•	–	0,03	0.0018	R 1/8 kegelig
321-406G1	321-406T1	321-406W1	4	0.157	•	–	0,06	0.0036	M8×1 kegelig
321-406G2	321-406T2	321-406W2	4	0.157	•	–	0,06	0.0036	M10×1 kegelig
321-406G3	321-406T3	321-406W3	4	0.157	•	–	0,06	0.0036	R 1/8 kegelig
321-410G1	321-410T1	321-410W1	4	0.157	•	–	0,10	0.0061	M8×1 kegelig
321-410G2	321-410T2	321-410W2	4	0.157	•	–	0,10	0.0061	M10×1 kegelig
321-410G3	321-410T3	321-410W3	4	0.157	•	–	0,10	0.0061	R 1/8 kegelig
321-601G1	–	321-601W1	6	0.236	•	•	0,01	0.0006	M8×1 kegelig
321-601G2	321-601T2	321-601W2	6	0.236	•	•	0,01	0.0006	M10×1 kegelig
–	321-601T3	321-601W3	6	0.236	•	•	0,01	0.0006	R 1/8 kegelig
321-603G1	321-603T1	321-603W1	6	0.236	•	•	0,03	0.0018	M8×1 kegelig
321-603G2	321-603T2	321-603W2	6	0.236	•	•	0,03	0.0018	M10×1 kegelig
321-603G3	321-603T3	321-603W3	6	0.236	•	•	0,03	0.0018	R 1/8 kegelig
321-606G1	–	321-606W1	6	0.236	•	•	0,06	0.0036	M8×1 kegelig
321-606G2	321-606T2	321-606W2	6	0.236	•	•	0,06	0.0036	M10×1 kegelig
321-606G3	321-606T3	321-606W3	6	0.236	•	•	0,06	0.0036	R 1/8 kegelig
321-610G1	321-610T1	321-610W1	6	0.236	•	•	0,10	0.0061	M8×1 kegelig
321-610G2	321-610T2	321-610W2	6	0.236	•	•	0,10	0.0061	M10×1 kegelig
321-610G3	321-610T3	321-610W3	6	0.236	•	•	0,10	0.0061	R 1/8 kegelig

\* Bauformen G, T, W Elastomerwerkstoff NBR

Bestellnummern 321 G4, Modul, G7				Auslass Ø		Schmierstoff		Fördermenge	
Bestellnummer						Öl	Fließfett		
321 G4	321 Module	321 G7 small	321 G7 large	mm	in			cm <sup>3</sup>	in <sup>3</sup>
–	321-101	321-401G7	–	4	0.157	•	•	0,01	0.0006
321-403G4	321-103	321-403G7	–	4	0.157	•	•	0,03	0.0018
–	–	321-403G7-S8	–	4	0.157	•	•	0,03	0.0018
321-406G4	321-106	321-406G7	–	4	0.157	•	•	0,06	0.0036
–	–	321-406G7-S8	–	4	0.157	•	•	0,06	0.0036
321-410G4	–	321-410G7	321-610G7	4	0.157	•	•	0,10	0.0061
–	–	321-410G7-S8	–	4	0.157	•	•	0,10	0.0061
–	–	–	321-616G7	6	0.236	•	•	0,16	0.0098
–	–	–	321-620G7	6	0.236	•	•	0,20	0.0122
–	–	–	321-630G7	6	0.236	•	•	0,30	0.0180

## Schmierstoffverteiler

### AB



### Beschreibung

Die einstelligen Vorschmierverteiler der Reihe AB sind für die Installation auf Verteilerleisten ausgelegt und eignen sich für Einleitungs-Zentralschmiersysteme für Öl und Fließfett. In Verbindung mit Verteilerleisten mit ein bis sechs Anschlüssen bieten diese Schmierstoffverteiler Flexibilität bei der Auslegung von Schmiersystemen. Der Schmierstoffverteilerkörper ist in Stahl und Edelstahl mit Dichtringen aus Kupfer oder Edelstahl erhältlich.

### Eigenschaften und Vorteile

- Für Verteilerleisten mit ein bis sechs Anschlüssen (je nach Anzahl der Schmierstellen)
- Bietet flexible Optionen für Systeme mit einzelnen weit voneinander entfernt liegenden Schmierstellen oder Schmierstoffverteilern mit bis zu sechs Anschlüssen
- Praktisch wartungsfrei
- Per Bestellcode auswählbarer Einschraub-Schmierstoffverteiler zum Anschluss an eine Schmierstellenleitung
- Separat auswählbare Verteilerleistenmodelle für Hauptleitungsanschluss verschiedener Gewindegrößen und Werkstoffe

### Anwendungen

- Werkzeugmaschinen
- Druckmaschinen
- Verpackungsindustrie
- Textilindustrie

### Technische Daten

Funktion	Schmierstoffverteiler
Auslässe	1
Fördermenge	0,01 bis 0,60 cm <sup>3</sup> , 0.0006 bis 0.04 in <sup>3</sup>
Schmierstoff	Mineralöl und synthetisches Öl 20 bis 2 000 mm <sup>2</sup> /s, 0.031 bis 3.100 in <sup>2</sup> /s, Fließfettf NLGI 000, 00
Betriebstemperatur	0 bis +80 °C; +32 bis +176 °F
Betriebsdruck	min. 18 bar, 260 psi max. 50 bar, 725 psi
Entlastungsdruck	max. 3 bar, 43.5 psi
Werkstoff	Stahl (verzinkt, Cr6-frei), Edelstahl, Kupfer, Stahl, Dichtscheibe (Kupfer, Edelstahl), FKM (FPM)
Hauptleitungsanschluss	Rohr Ø 6 bis 10 mm; 0.236 oder 0.393 in; lötlose Rohrverschraubung für Gewinde G 1/8; G 1/4; M10×1 oder M14×1,5 (DIN 3862)
Auslassanschluss	Auslassanschluss: Rohr Ø 4 mm; 0.16 in, gerade Klemmmutterverschraubung
Abmessungen	min. 43 × 14 mm max. 82,5 × 14 mm min. 1.692 × 0.551 in max. 1.228 × 0.551 in
Einbaulage	beliebig



### HINWEIS

Weitere technische Informationen, technische Zeichnungen, Zubehör, Ersatzteile und Beschreibungen der Produktfunktionen auf [SKF.com/schmierung](http://SKF.com/schmierung):

**1-5001-DE**



3D

[skf-lubrication.partcommunity.com/3d-cad-models](http://skf-lubrication.partcommunity.com/3d-cad-models)

## Schmierstoffverteiler

## AB

**Typenschlüssel**

2 4 - 2 8 0 0 - 0

**Produktreihe AB**

**Schmierstoff**  
 5 = Öl/Fließfett, verzinkter Stahl, Kupferring  
 9 = Öl/Fließfett, Edelstahl, Edelstahring

**Fördermenge**  
 01 = 0,01 cm<sup>3</sup>, 0.0006 in<sup>3</sup>  
 02 = 0,02 cm<sup>3</sup>, 0.0012 in<sup>3</sup>  
 03 = 0,03 cm<sup>3</sup>, 0.0018 in<sup>3</sup>  
 05 = 0,05 cm<sup>3</sup>, 0.0030 in<sup>3</sup>  
 10 = 0,10 cm<sup>3</sup>, 0.0061 in<sup>3</sup>  
 20 = 0,20 cm<sup>3</sup>, 0.0122 in<sup>3</sup>  
 40 = 0,40 cm<sup>3</sup>, 0.0244 in<sup>3</sup>  
 60 = 0,60 cm<sup>3</sup>, 0.0366 in<sup>3</sup>

## Zubehör

## Verteilerleiste



## Beschreibung

Für Schmierstoffverteiler der Reihe AB werden VL-Verteilerleisten für ein bis sechs Schraubanschlüsse mit M10x1-Gewinde für Dichtringe (Kupfer) verwendet. Verteilerleisten mit normalem Profil sind in Aluminium oder Edelstahl erhältlich. Verteilerleisten mit schmalen Profil werden nur in Aluminium angeboten. Über den Bestellcode können verschiedene Hauptleitungsanschlüsse ausgewählt werden.

**Typenschlüssel**

V L -

**Produktreihe**

**Anzahl der Anschlüsse**  
 01 = 1 Schraubanschluss      04 = 4 Schraubanschlüsse  
 02 = 2 Schraubanschlüsse    05 = 5 Schraubanschlüsse  
 03 = 3 Schraubanschlüsse    06 = 6 Schraubanschlüsse  
 (weitere Anschlüsse auf Anfrage erhältlich)

**Ausführung des Rohrgewindes am Schmierstoffverteiler**  
 B = Normales Profil, M10x1 mit Senkung für Dichtscheibe oder O-Ring

**Werkstoff**  
 A = Aluminium    E = Nichtrostender Stahl (1.4305) (nur auswählbar für normal Profil)

**Design of main line connection**  
 G1 = G1/8 nach DIN 3852-2, Form X, schmal  
 G2 = G1/4 nach DIN 3852-2, Form X, schmal  
 M3 = M10x1 mit Senkung für lötlöse Rohrverschraubung nach DIN 3862  
 M4 = M14x1,5 mit Senkung für lötlöse Rohrverschraubung nach DIN 3862  
 (nur auswählbar für normal Profil)

## Schmierstoffverteiler

### VN



### Beschreibung

Die Nachschmierverteiler der Reihe VN sind für Einleitungs-Zentral-schmier-systeme für Fließfett ausgelegt und mit zwei, vier oder sechs Anschlüssen erhältlich. Sie werden direkt an den zu schmierenden Fahrzeugen bzw. Baumaschinen angebracht. Die Schmierstoffverteiler der Reihe VN können mit Armaturen für den Hauptleitungsanschluss bestellt werden. Geben Sie einfach den entsprechenden Bestellcode an.

### Eigenschaften und Vorteile

- Auswahl von Schmierstoffverteilern mit zwei, vier oder sechs Anschlüssen (je nach Anzahl der Schmierstellen)
- Installation direkt an den zu schmierenden Fahrzeugen bzw. Baumaschinen
- Auswahl von Dosiernippeln sowie Steck- oder Einschraubarmaturen für den Anschluss von Schmierstellenleitungen oder Hauptleitung
- Einfache Änderung der Dosierung durch Austausch von Dosiernippeln
- Optimierter Korrosionsschutz durch schwarze Oberflächen

### Anwendungen

- Nutzfahrzeuge
- Baumaschinen



### Technische Daten

Funktion	Schmierstoffverteiler
Outlets	2, 4 oder 6
Fördermenge	0,05 bis 1,00 cm <sup>3</sup> <i>0.003 bis 0.061 in<sup>3</sup></i>
Schmierstoff	Fließfett, NLGI 000, 00
Betriebstemperatur	-25 bis +80 °C; <i>-13 bis +176 °F</i>
Betriebsdruck	min. 20 bar; <i>290 psi</i> max. 80 bar; <i>1 160 psi</i>
Entlastungsdruck	≤1 bar, <i>≤14.5 psi</i>
Werkstoff	Zinkdruckguss, Messing, Stahl, Dichtscheibe (Kupfer), NBR
Hauptleitungsanschluss	verschiedene Armaturen für Rohr Ø 6 bis 10 mm; <i>0.236 bis 0.393 in</i> oder Verschlusschrauben für Gewinde M8x1
Auslassanschluss	Rohr Ø 4 mm Dosiernippel (VS) mit SKF Steckverbinder - Dosiernippel (00) für lötlöse Rohrverschraubung
Abmessungen	min. 62 × 83,5 × 52 mm max. 130,5 × 83,5 × 58 mm <i>min. 2.440 × 3.287 × 2.047 in</i> <i>max. 5.118 × 3.287 × 2.283 in</i>
Einbaulage	beliebig



### HINWEIS

Weitere technische Informationen, technische Zeichnungen, Zubehör, Ersatzteile und Beschreibungen der Produktfunktionen auf [SKF.com/schmierung](http://SKF.com/schmierung):

**1-5001-DE**



3D

[skf-lubrication.partcommunity.com/3d-cad-models](http://skf-lubrication.partcommunity.com/3d-cad-models)

# Schmierstoffverteiler

## VN

**Typenschlüssel**

**Produktreihe**

**Anzahl der Verteilerstellen**  
 2 = 2 Auslässe  
 4 = 4 Auslässe  
 6 = 6 Auslässe

**Schmierleitungsanschluss**  
 00 = Lötlose Rohrverschraubung  
 VS = SKF Steckverbinder

**Fördermenge**

**Armaturen für Hauptleitungsanschluss**

A = Lötlose Rohrverschraubung Ø 8 mm, 0.315 in  
 E = Lötlose Rohrverschraubung Ø 6 mm, 0.236 in  
 H = Verschlusschraube mit Unterlegscheibe  
 S = SKF Steckverbinder Ø 10 mm, 0.01 in  
 Z = Ohne Anschlussstück

## Zubehör

### Austauschbare Dosiernippel



**Bestellnummern für Dosiernippel\* (austauschbar)**

Auslass Ø		Elastomer	Fördermenge						
mm	in		0,05 cm <sup>3</sup> 0.003 in <sup>3</sup>	0,10 cm <sup>3</sup> 0.006 in <sup>3</sup>	0,20 cm <sup>3</sup> 0.012 in <sup>3</sup>	0,30 cm <sup>3</sup> 0.018 in <sup>3</sup>	0,40 cm <sup>3</sup> 0.024 in <sup>3</sup>	0,60 cm <sup>3</sup> 0.036 in <sup>3</sup>	1,00 cm <sup>3</sup> 0.061 in <sup>3</sup>
4	0.16	NBR	VKU005-K	VKU010-K	VKU020-K	VKU030-K	VKU040-K	VKU060-K	VKU100-K

\* Metering nipples are made of brass.

## Schmierstoffverteiler

## OI-AL-SR



## Beschreibung

Die einstelligen Vorschmierverteiler in Kartuschenform der Reihe OI-AL-SR sind für Einleitungs-Zentralschmiersysteme ausgelegt und mit einem integrierten Kontrollstift ausgestattet. Sie werden auf Verteilerleisten oder Grundplatten mit bis zu 40 Schmierstellen installiert. Drei Kartuschenmodelle mit verschiedenen festen Fördermengen ermöglichen eine flexible Auslegung des Schmierystems. Die Verringerung der Schmierstoffversorgung über Hauptleitung und Schmierstellenleitungen in Maschinen bzw. Systemen spart Material- und Installationskosten.

## Eigenschaften und Vorteile

- Einschraubbarer einstelliger Schmierstoffverteiler mit Kartuschen für Vorschmieranwendungen
- Für Verteilerleisten mit ein bis acht Anschlüssen oder Grundplatten mit bis zu 40 Anschlüssen (je nach Anzahl der Schmierstellen)
- Geeignet für viele Schmierstellen auf engem Raum
- Alle Hauptleitungs- und Schmierstellenleitungsanschlüsse befinden sich intern in den Verteilerleisten oder Grundplatten
- Vereinfacht Installation, Kontrolle und Austausch, da die Verteiler zu einer Einheit zusammengefasst sind

## Anwendungen

- Glasindustrie

## Technische Daten

Funktion	Schmierstoffverteiler
Auslässe	1
Fördermenge	0,02; 0,05; 0,10 cm <sup>3</sup> ; 0,001; 0,003; 0,006 in <sup>3</sup>
Schmierstoff	mineralisches und synthetisches Öl, 22 bis 1 000 mm <sup>2</sup> /s, 0,034 bis 1,55 in <sup>2</sup> /s, Fließfett NLGI 000, 00
Betriebstemperatur	+5 bis 120 °C; +41 bis 248 °F
Betriebsdruck	min. 30 bar; 435 psi max. 100 bar; 1 450 psi
Entlastungsdruck	max. 5 bar; 72,5 psi
Werkstoff Kartusche	Aluminium
Werkstoff Verteilerleiste	AlCuMgPb F37 DIN 1796
Werkstoff Grundplatte	AlMgSi1 F28-32 or AlCuMg1 F28 FKM (FPM)
Hauptleitungsanschluss	SKF Steckverbinder oder lötlöse Rohrverschraubung für Gewinde G 1/8 (F)
Auslassanschluss	SKF Steckverbinder oder lötlöse Rohr- verschraubung für Gewinde G 1/8 (F)
Abmessungen	min. 120 × 35 × 105 mm max. 300 × 35 × 105 mm min. 4.72 × 1.38 × 4.13 in max. 11.81 × 1.38 × 4.13 in
Einbaulage	beliebig



## HINWEIS

Weitere technische Informationen, technische Zeichnungen, Zubehör, Ersatzteile und Beschreibungen der Produktfunktionen auf [SKF.com/schmierung](http://SKF.com/schmierung):

**951-231-001**

## Schmierstoffverteiler

## OI-AL-SR

## Bestellinformationen

Bestellnummer	Anzahl der Auslässe	Fördermenge Auslass 1		Auslass 2		Auslass 3		Auslass 4		Auslass 5		Auslass 6		Auslass 7		Auslass 8	
		cm <sup>3</sup>	in <sup>3</sup>	cm <sup>3</sup>	in <sup>3</sup>	cm <sup>3</sup>	in <sup>3</sup>	cm <sup>3</sup>	in <sup>3</sup>	cm <sup>3</sup>	in <sup>3</sup>	cm <sup>3</sup>	in <sup>3</sup>	cm <sup>3</sup>	in <sup>3</sup>	cm <sup>3</sup>	in <sup>3</sup>
647-41151-2	2	0,02	0.001	0,02	0.001	-	-	-	-	-	-	-	-	-	-	-	-
647-41152-2	3	0,02	0.001	0,02	0.001	0,02	0.001	-	-	-	-	-	-	-	-	-	-
647-41152-4	3	0,10	0.006	0,05	0.003	0,05	0.003	-	-	-	-	-	-	-	-	-	-
647-41153-2	4	0,05	0.003	0,05	0.003	0,05	0.003	-	-	-	-	-	-	-	-	-	-
647-41154-4	5	0,02	0.001	0,02	0.001	0,02	0.001	0,02	0.001	0,02	0.001	-	-	-	-	-	-
647-41154-5	5	0,02	0.001	0,02	0.001	0,02	0.001	0,02	0.001	-	-	-	-	-	-	-	-
647-41154-7	5	0,02	0.001	0,05	0.003	0,05	0.003	0,05	0.003	0,05	0.003	0,05	0.003	-	-	-	-
647-41154-6	5	0,05	0.003	0,05	0.003	0,05	0.003	0,05	0.003	-	-	-	-	-	-	-	-
647-41155-2	6	0,10	0.006	0,05	0.003	0,05	0.003	0,05	0.003	0,05	0.003	0,05	0.003	-	-	-	-
647-41156-2	8	0,05	0.003	0,05	0.003	0,05	0.003	0,05	0.003	0,02	0.001	0,02	0.001	0,02	0.001	-	-

## Zubehör

## Kartuschen, Verteilerleisten und Grundplatten

Kartusche



Verteilerleiste



Grundplatte



## Kartuschen

Bestellnummer	Anzahl der Anschlüsse
547-33924-1	0,02 cm <sup>3</sup> /Hub
547-33925-1	0,05 cm <sup>3</sup> /Hub
547-33926-1	0,10 cm <sup>3</sup> /Hub

## Verteilerleisten

Bestellnummer	Anzahl der Anschlüsse
447-71901-1	2
447-71902-1	3
447-71903-1	4
447-71904-1	5
447-71905-1	6
447-71906-1	8

## Grundplatten

Bestellnummer	Anzahl der Anschlüsse
447-71899-1	40

## Schmierstoffverteiler

### SL-42



#### Beschreibung

Die Schmierstoffverteiler der Reihe SL-42 sind für Einleitungs-Zentralschmiersysteme für Öl und Fließfett ausgelegt. Die Schmierstoffabgabe ist von außen einstellbar, und der Anzeigestift ermöglicht eine Sichtkontrolle des Betriebs. Diese Schmierstoffverteiler aus Kohlenstoffstahl sind mit Nitril- oder Fluorelastomerdichtungen erhältlich. Schmierstoffverteiler mit Fluorelastomerdichtungen (erkennbar an den schwarzen Einstellkappen) sind für Anwendungen geeignet, die Wärmebeständigkeit voraussetzen oder bei denen dies aus Kompatibilitätsgründen erforderlich ist.

#### Eigenschaften und Vorteile

- Einschraubbarer einstelliger Schmierstoffverteiler für Vorschmieranwendungen, Befestigung mit Adapterschrauben
- Geeignet für Verteilerleisten mit ein bis 15 Anschlüssen (je nach Anzahl der Schmierstellen)
- Fördermenge extern einstellbar
- Anzeigestift ermöglicht Sichtkontrolle des Schmierstoffverteilerbetriebs
- Kann in einem Schmierkreis mit SL-41, SL-43 und/oder SL-44 Schmierstoffverteilern kombiniert werden
- Einfacher Ausbau einzelner Schmierstoffverteiler bei Inspektion oder Austausch

#### Anwendungen

- Papierverarbeitung
- Kunststoffverarbeitung
- Druckindustrie
- Verpackungsanlagen
- Metallverarbeitung
- Fördertechnik

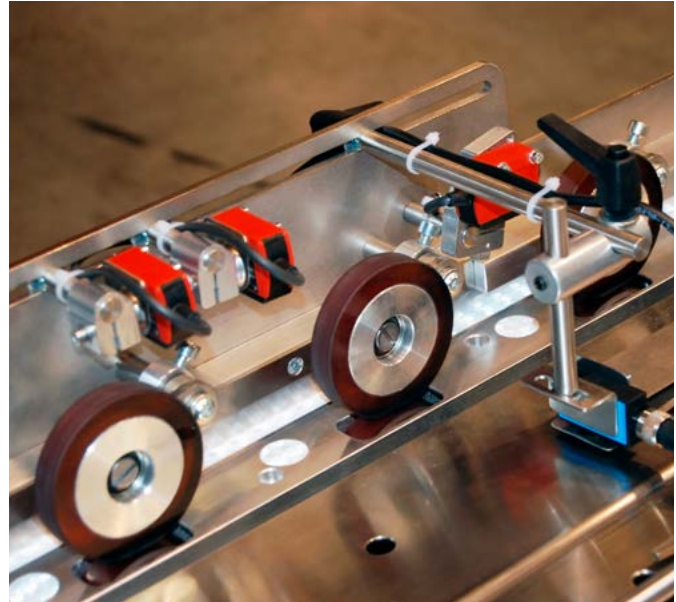

#### Technische Daten

Funktion	Schmierstoffverteiler
Auslässe	1
Fördermenge	einstellbar von 0,016 bis 0,049 cm <sup>3</sup> , 0,001 bis 0,003 in <sup>3</sup>
Schmierstoff	Mineral- und synthetisches Öl sowie Fließfett
Betriebstemperatur	Standard: -26 bis +93 °C; -15 bis +200 °F wärmebeständig: max. +176 °C; +350 °F
Betriebsdruck	min. 52 bar, 750 psi max. 70 bar, 1 000 psi
Entlastungsdruck	< 10 bar, 150 psi
Werkstoff	Kohlenstoffstahl, nichtrostender Stahl, Messing, Stahl, Dichtungen aus Nitril (NBR) oder Fluorelastomer (FKM, FPM) (erkennbar an schwarzen Einstellkappen - für wärmebeständige Anwendungen)
Hauptleitungsanschluss	1/8 NPTF (F)
Auslassanschluss	Rohr 1/8 AD-Verbindungen <sup>1)</sup>
Abmessungen	min. 41 x 62 x 43 mm max. 308 x 62 x 43 mm min. 1.6 x 2.4 x 1.7 in max. 12.1 x 2.4 x 1.7 in
Einbaulage	beliebig

<sup>1)</sup> Verschiedene Anschlussadapter lieferbar → vgl. Zubehör.  
Hinweis: Basierend auf einer Öltemperatur von +18 °C (+65 °F) dürfen die Schmierstellenleitungen bei Verwendung von Rohren mit 1/8" Außendurchmesser nicht länger als 7,5 m 295 in sein.

#### HINWEIS

Weitere technische Informationen, technische Zeichnungen, Zubehör, Ersatzteile und Beschreibungen der Produktfunktionen auf [SKF.com/schmierung](http://SKF.com/schmierung).



## Schmierstoffverteiler

## SL-42

## Typenschlüssel

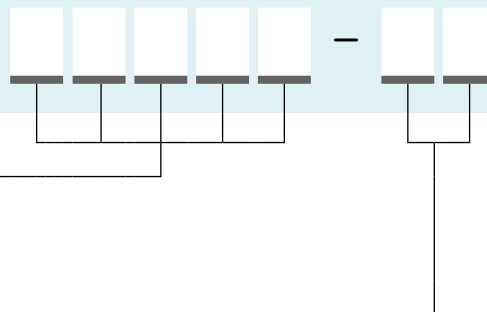

## Produktreihe

- 83311 = SL-42 Standard mit Nitrildichtungen
- 84428 = SL-42 wärmebeständig mit Fluorelastomerdichtungen
- 85352 = SL-42 Standard mit Nitrildichtungen für metrische Rohrverbindungen  
AØ 4 und 6 mm, bis zu 6 Auslässe

## Anzahl der Schmierstoffverteiler

- 1 = 1 Schmierstoffverteiler, auf Verteilerleiste installiert
- 2 = 2 Schmierstoffverteiler, auf Verteilerleiste installiert
- 3 = 3 Schmierstoffverteiler, auf Verteilerleiste installiert
- 4 = 4 Schmierstoffverteiler, auf Verteilerleiste installiert
- 5 = 5 Schmierstoffverteiler, auf Verteilerleiste installiert
- 6 = 6 Schmierstoffverteiler, auf Verteilerleiste installiert
- 10 = 10 Schmierstoffverteiler, auf Verteilerleiste installiert
- 15 = 15 Schmierstoffverteiler, auf Verteilerleiste installiert

## Zubehör

## Schmierstoffverteiler, Verteilerleisten und Adapter

## Schmierstoffverteiler



## Verteilerleiste



Diese Abbildung zeigt ein Beispiel für eine Verteilerleiste. Die tatsächliche Leiste weicht in Größe und Ausführung ab.

## Adapter



## Ersatz Schmierstoffverteiler für Verteilerleisten

Bestellnummer	Beschreibung
83535	Einstelliger standard Schmierstoffverteiler/ohne Verteilerleiste, 1 Auslass 1/8 NPTF (M)-Einlass
83313	Schmierstoffverteiler für Standard-Verteilerleiste
84048	Schmierstoffverteiler zum Aufbau auf hitzebeständige Verteilerleiste
249649	metrischer Ersatz-Schmierstoffverteiler

## Verteilerleisten

Bestellnummer <sup>1)</sup>	Anzahl der Anschlüsse
91863-1	1
91864-1	2
91865-1	3
91866-1	4
14361	5
91976-1	6
14312	10
14253	15

<sup>1)</sup> Mit Ausnahme von Ersatzteilen werden Schmierstoffverteiler für Verteilerleisten standardmäßig mit Klemmmutter und Anschlusschülse für Rohre mit 1/8" Außendurchmesser geliefert. Schmierstoffverteiler für Verteilerleisten umfassen zwei Befestigungsschellen und Schrauben.

## G 1/8 für metrische Anschlussadapter

Bestellnummer	Rohr Ø mm	Werkstoff
249281	4	Stahl
249279	4	Edelstahl
249282	6	Stahl
249280	6	Edelstahl

## Schmierstoffverteiler

### SL-43



#### Beschreibung

Die Schmierstoffverteiler der Reihe SL-43 sind für Einleitungs-Zentralschmiersysteme für Öl und Fließfett ausgelegt. Die Schmierstoffabgabe ist von außen einstellbar, und der Anzeigestift ermöglicht eine Sichtkontrolle des Betriebs. Diese Schmierstoffverteiler aus Kohlenstoffstahl sind mit Nitril- oder Fluorelastomerdichtungen erhältlich. Schmierstoffverteiler mit Fluorelastomerdichtungen (erkennbar an den schwarzen Einstellkappen) sind für Anwendungen geeignet, die Wärmebeständigkeit voraussetzen oder bei denen dies aus Kompatibilitätsgründen erforderlich ist.

#### Eigenschaften und Vorteile

- Einschraubbarer einstelliger Schmierstoffverteiler für Vorschmieranwendungen, Befestigung mit Adapterschrauben
- Geeignet für Verteilerleisten mit ein bis vier Anschlüssen (je nach Anzahl der Schmierstellen)
- Fördermenge extern einstellbar
- Anzeigestift ermöglicht Sichtkontrolle des Schmierstoffverteilerbetriebs
- Kann in einem Kreis mit SL-41, SL-42 und/oder SL-44 Schmierstoffverteilern kombiniert werden
- Einfacher Ausbau einzelner Schmierstoffverteiler bei Inspektion oder Austausch

#### Anwendungen

- Glasverarbeitung
- Papierverarbeitung
- Kunststoffverarbeitung
- Druck- und Verpackungsindustrie
- Metallverarbeitung
- Fördertechnik



#### Technische Daten

Funktion	Schmierstoffverteiler
Auslässe	1
Fördermenge	einstellbar von 0,016 bis 0,131 cm <sup>3</sup> 0.001 bis 0.008 in <sup>3</sup>
Schmierstoff	Mineral- und synthetisches Öl
Betriebstemperatur	Standard: -26 bis +93 °C; -15 bis +200 °F wärmebeständig: max. +176 °C; +350 °F
Betriebsdruck	min. 52 bar, 750 psi max. 70 bar; 1 000 psi
Entlastungsdruck	< 10 bar, 150 psi
Werkstoff	Kohlenstoffstahl, Edelstahl, Messing, Stahl, Dichtungen aus Nitril (NBR) oder Fluorelastomer (FKM, FPM) (erkennbar an schwarzen Einstellkappen) (für wärmebeständige Anwendungen)
Hauptleitungsanschluss	1/4 NPTF (F)
Auslassanschluss	Rohr 1/8 AD-Verbindungen <sup>1)</sup>
Abmessungen	min. 44 × 79 × 52 mm max. 102 × 79 × 52 mm min. 1.7 × 3.1 × 2.0 in max. 4.0 × 3.1 × 2.0 in
Einbaulage	beliebig

<sup>1)</sup> Verschiedene Anschlussadapter lieferbar → vgl. Zubehör.  
Hinweis: Basierend auf einer Öltemperatur von +18 °C (+65 °F) dürfen die Schmierstellenleitungen bei Verwendung von Rohren mit 1/8" Außendurchmesser nicht länger als 7,5 m (295 in) sein.



#### HINWEIS

Weitere technische Informationen, technische Zeichnungen, Zubehör, Ersatzteile und Beschreibungen der Produktfunktionen auf [SKF.com/schmierung](http://SKF.com/schmierung).

## Schmierstoffverteiler

## SL-43

## Typenschlüssel

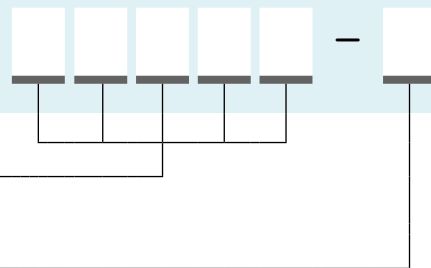

## Produktreihe

- 83661 = SL-43 Standard mit Nitrildichtungen  
84429 = SL-43 wärmebeständig mit Fluorelastomerdichtungen

## Anzahl der Schmierstoffverteiler

- 1 = 1 Schmierstoffverteiler, auf Verteilerleiste installiert  
2 = 2 Schmierstoffverteiler, auf Verteilerleiste installiert  
3 = 3 Schmierstoffverteiler, auf Verteilerleiste installiert  
4 = 4 Schmierstoffverteiler, auf Verteilerleiste installiert

## Zubehör

## Schmierstoffverteiler, Verteilerleisten und Adapter

## Schmierstoffverteiler



## Verteilerleiste



Diese Abbildung zeigt ein Beispiel für eine Verteilerleiste. Die tatsächliche Leiste weicht in Größe und Ausführung ab.

## Adapter



## Ersatz Schmierstoffverteiler für Verteilerleisten

Bestellnummer	Beschreibung
83662	Einstelliger standard Schmierstoffverteiler/ohne, Verteilerleiste, 1 Auslass, 1/8" -NPTF(M)-Einlass
83660	Schmierstoffverteiler für Standard-Verteilerleiste
84110	Schmierstoffverteiler für wärmebeständige Verteilerleiste

## Verteilerleisten

Bestellnummer <sup>1)</sup>	Anzahl der Anschlüsse
91883-1	1
91884-1	2
91885-1	3
91886-1	4

<sup>1)</sup> Mit Ausnahme von Ersatzteilen werden Schmierstoffverteiler für Verteilerleisten standardmäßig mit Klemmutter und Anschlusshülse für Rohre mit 1/8" Außendurchmesser geliefert. Schmierstoffverteiler für Verteilerleisten umfassen zwei Befestigungsschellen und Schrauben.

## G 1/8 auf metrische Adapterverschraubung

Bestellnummer	Pipe Ø mm	Werkstoff
249281	4	Stahl
249279	4	Edelstahl
249282	6	Stahl
249280	6	Edelstahl

## Schmierstoffverteiler

## SL-41



## Beschreibung

Die Schmierstoffverteiler der Reihe SL-41 lassen sich je nach Schmierstoff in Hochtemperaturanwendungen einsetzen. Diese Schmierstoffverteiler sind nur installiert auf Verteilerleisten mit Einlässen mit 3/8-NPT-Innengewinde erhältlich und mit einer manipulationssicheren Einstellschraube ohne optische Funktionsanzeige ausgestattet.

## Eigenschaften und Vorteile

- Einschraubbarer einstelliger Schmierstoffverteiler, Befestigung mit Adapterschrauben
- Geeignet für Verteilerleisten mit ein bis fünf Anschlüssen (je nach Anzahl der Schmierstellen)
- Fördermenge extern einstellbar
- Einfacher Ausbau einzelner Verteiler für Inspektion oder Austausch
- Stahl mit Fluorelastomerdichtungen

## Anwendungen

- Glasverarbeitung
- Metallverarbeitung



## Technische Daten

Funktion	Schmierstoffverteiler
Auslässe	1 bis 5
Fördermenge	einstellbar von 0,13 bis 1,31 cm <sup>3</sup> 0,008 bis 0,0689 in <sup>3</sup>
Schmierstoff	Mineral- und synthetisches Öl
Betriebstemperatur	Standard: -26 bis +93 °C; -15 bis +200 °F heat resistant: max. +176 °C; +350 °F
Betriebsdruck	min. 52 bar, 750 psi max. 70 bar; 1 000 psi
Entlastungsdruck	< 10 bar, 150 psi
Werkstoff	Stahl, FKM (FPM)
Hauptleitungsanschluss	3/8 NPTF (F)
Auslassanschluss	1/8 NPTF (F) <sup>1)</sup>
Abmessungen	min. 63 × 163,5 × 52,4 mm max. 171 × 163,5 × 52,4 mm min. 2.5 × 6.4 × 2.1 in max. 6.75 × 6.4 × 2.1 in
Einbaulage	beliebig

<sup>1)</sup> Basierend auf einer Öltemperatur von +18 °C (+64 °F) dürfen die Schmierstellenleitungen bei Verwendung von Rohren mit 1/8 Außendurchmesser (NPTF (F)) nicht länger als 7,5 m 295 in sein.



## HINWEIS

Weitere technische Informationen, technische Zeichnungen, Zubehör, Ersatzteile und Beschreibungen der Produktfunktionen auf [SKF.com/schmierung](http://SKF.com/schmierung).

## Schmierstoffverteiler

## SL-41

Typenschlüssel

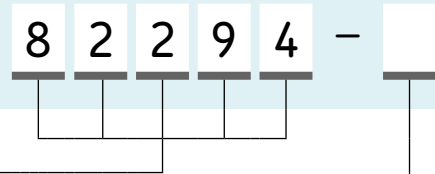

Produktreihe

82294 = SL-41 wärmebeständig mit Fluorelastomerdichtungen

Anzahl der Schmierstoffverteiler

- 1 = 1 Schmierstoffverteiler, auf Verteilerleiste installiert
- 2 = 2 Schmierstoffverteiler, auf Verteilerleiste installiert
- 3 = 3 Schmierstoffverteiler, auf Verteilerleiste installiert
- 4 = 4 Schmierstoffverteiler, auf Verteilerleiste installiert
- 5 = 5 Schmierstoffverteiler, auf Verteilerleiste installiert

## Zubehör

## Schmierstoffverteiler und Verteilerleisten

Schmierstoffverteiler



Verteilerleiste



Diese Abbildung zeigt ein Beispiel für eine Verteilerleiste. Die tatsächliche Leiste weicht in Größe und Ausführung ab.

## Ersatz Schmierstoffverteiler für Verteilerleisten

Bestellnummer	Beschreibung
82295	Schmierstoffverteiler für Verteilerleiste NPTF (F)
82292	Schmierstoffverteiler

## Manifolds

Bestellnummer <sup>1)</sup>	Anzahl der Anschlüsse
12658	1
11962	2
11963	3
11964	4
11965	5

<sup>1)</sup> Jeder Schmierstoffverteiler hat zwei Auslässe. Einer ist mit einer Schraube verschlossen, kann aber in Verbindung mit einem anderen Schmierstoffverteiler zur Erhöhung der Fördermenge verwendet werden.

## Schmierstoffverteiler

### SL-44



#### Beschreibung

Die Schmierstoffverteiler der Reihe SL-44 sind für Einleitungs-Zentralschmiersysteme für flüssige oder halbflüssige Schmierstoffe ausgelegt. Die Schmierstoffabgabe ist von außen einstellbar, und der Anzeigestift ermöglicht eine Sichtkontrolle des Betriebs. Diese Schmierstoffverteiler aus Stahl sind mit Fluorelastomerdichtungen ausgestattet. Schmierstoffverteiler mit Fluorelastomerdichtungen (erkennbar an den schwarzen Einstellkappen) sind für Anwendungen geeignet, die Wärmebeständigkeit voraussetzen oder bei denen dies aus Kompatibilitätsgründen erforderlich ist.

#### Eigenschaften und Vorteile

- Einschraubbarer einstelliger Schmierstoffverteiler für Vorschmieranwendungen, Befestigung mit Adapterschrauben
- Geeignet für Verteilerleisten mit ein bis fünf Anschlüssen (je nach Anzahl der Schmierstellen)
- Fördermenge extern einstellbar
- Ein Anzeigestift ermöglicht die Sichtkontrolle des Betriebs
- Kann in einem Kreis mit SL-41, SL-42 und/oder SL-43 Schmierstoffverteilern kombiniert werden
- Einfacher Ausbau einzelner Schmierstoffverteiler bei Inspektion oder Austausch

#### Anwendungen

- Glasverarbeitung
- Papierverarbeitung
- Kunststoffverarbeitung
- Druckindustrie
- Verpackungsanlagen
- Metallverarbeitung
- Fördertechnik



#### Technische Daten

Funktion	Schmierstoffverteiler
Auslässe	1
Fördermenge	einstellbar von 0,13 bis 1,31 cm <sup>3</sup> , 0,008 bis 0,080 in <sup>3</sup>
Schmierstoff	Mineral- und synthetisches Öl
Betriebstemperatur	-26 bis +93 °C; -15 bis +200 °F
Betriebsdruck	min. 52 bar, 750 psi max. 70 bar, 1 000 psi
Entlastungsdruck	< 10 bar, 150 psi
Werkstoff	Stahl, FKM (FPM)
Hauptleitungsanschluss	3/8 NPTF (F)
Auslassanschluss <sup>1)</sup>	1/8 NPTF (F)
Abmessungen	min. 63 × 179,4 × 52,4 mm max. 171 × 179,4 × 52,4 mm min. 2.5 × 7.1 × 2.1 in max. 6.75 × 7.1 × 2.1 in
Einbaulage	beliebig

<sup>1)</sup> Basierend auf einer Öltemperatur von +18 °C +65 °F dürfen die Schmierstellenleitungen bei Verwendung von Rohren mit 1/8 Außendurchmesser nicht länger als 7,5 m 295 in sein.



#### HINWEIS

Weitere technische Informationen, technische Zeichnungen, Zubehör, Ersatzteile und Beschreibungen der Produktfunktionen auf [SKF.com/schmierung](http://SKF.com/schmierung).

# Schmierstoffverteiler

## SL-44

Typenschlüssel

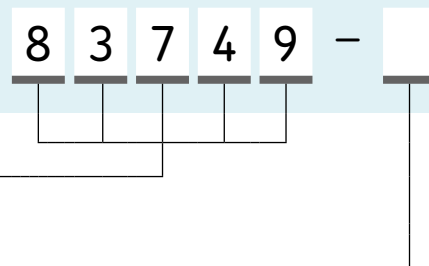

Produktreihe

83749 = SL-44 wärmebeständig mit Fluorelastomerdichtungen

Anzahl der Schmierstoffverteiler

- 1 = 1 Schmierstoffverteiler, auf Verteilerleiste installiert
- 2 = 2 Schmierstoffverteiler, auf Verteilerleiste installiert
- 3 = 3 Schmierstoffverteiler, auf Verteilerleiste installiert
- 4 = 4 Schmierstoffverteiler, auf Verteilerleiste installiert
- 5 = 5 Schmierstoffverteiler, auf Verteilerleiste installiert

## Zubehör

# Schmierstoffverteiler und Verteilerleisten

Schmierstoffverteiler



Verteilerleiste



Diese Abbildung zeigt ein Beispiel für eine Verteilerleiste. Die tatsächliche Leiste weicht in Größe und Ausführung ab.

### Ersatz Schmierstoffverteiler für Verteilerleisten

Bestellnummer	Beschreibung
83748	Schmierstoffverteiler für Verteilerleiste NPTF (F)

### Verteilerleisten

Bestellnummer <sup>1)</sup>	Anzahl der Anschlüsse
12658	1
11962	2
11963	3
11964	4
11965	5

<sup>1)</sup> Jeder Schmierstoffverteiler hat zwei Auslässe. Einer ist mit einer Schraube verschlossen, kann aber in Verbindung mit einem anderen Schmierstoffverteiler zur Erhöhung der Fördermenge verwendet werden.

## Schmierstoffverteiler

## OS-33, OS-4



## Beschreibung

OS Schmierstoffverteiler sind für den Einsatz in Öl-Einleitungs-Schmier-systemen vorgesehen. Der OS-33 ist ein einstellbarer Kolbenverteiler mit bis zu 2,8 cm<sup>3</sup> Dosiervolumen. Er kommt vorrangig bei schweren Förderketten sowie bei der Beölung von Gleitflächen zum Einsatz. Für extrem lange Förderketten empfiehlt sich eventuell die Ausführung OS-4, um über die gesamte Druckaufbauzeit eine konstante einstellbare Ölmenge abgeben zu können. Bei beiden Ausführungen erfolgt die Beölung häufig Düsen. Bürsten oder Filze sind als Zubehör erhältlich. Die Schmierstoffverteiler OS-33 und OS-4 werden auf Verteilerleisten mit bis zu 6 Stellen aufgeschraubt und können so an die jeweiligen Bedürfnisse angepasst werden.

## Eigenschaften und Vorteile

- Verlängert die Lebensdauer von Kette und Gleitführungen
- Bietet ausreichende Schmierung
- Große Öl-mengen für Hochleistungsketten und Gleitflächen
- Geeignet für den Einsatz langer Hauptleitungen dank hohem max. Betriebsdruck
- Einstellbare Dosiermenge
- Unterschiedliche Verteilerleisten für flexible Systemauslegung
- und einfache Wartung
- Robuste Ausführung für raue Umgebungsbedingungen

## Anwendungen

- Festbrennstoff-Kraftwerke
- Säge- und Sperrholzwerke
- Zellstoff- und Papierproduktion
- Landwirtschaft



## Technische Daten

Funktionsprinzip	Schmierstoffverteiler
Auslässe	1-6
Dosiermenge	einstellbar
OS-33	0,01 bis 2,82 cm <sup>3</sup> ; 0.0006 bis 0.1720 in <sup>3</sup>
OS-4	0,01 bis 2,10 cm <sup>3</sup> ; 0.0006 bis 0.1282 in <sup>3</sup>
OS-4	25-500 cm <sup>3</sup> /min; 1.52-30.51 in <sup>3</sup> /min
Schmierstoff	Mineral- und Synthetiköle 20-2 000 mm <sup>2</sup> /s
Betriebstemperatur	-25 bis +120 °C; -13 bis +248 °F
Betriebsdruck	15-75 bar, 217-1 088 psi
Entlastungsdruck	< 5 bar, 72 psi
Material	Verteilerleisten aus eloxiertem Aluminium oder Edelstahl Schmierstoffverteiler aus verzinktem Stahl oder Edelstahl
Anschluss Hauptleitung (Verteilerleiste)	Innengewinde G 1/4
Anschluss	Schmierleitung Ø6 mm
Abmessungen	50-185 x 26 x 140 mm 1.96-7.28 x 1.0 x 5.5 in
Einbaulage	beliebig



## HINWEIS

Weitere technische Informationen, technische Zeichnungen, Zubehör, Ersatzteile und Beschreibungen der Produktfunktionen auf [SKF.com/schmierung](http://SKF.com/schmierung).



## Schmierstoffverteiler

## OS-33, OS-4

## Bestellinformationen

Bestellnummer	Kurzbezeichnung	Material
12394440	OS-33-ZN-06	Stahl, verzinkt
12394355	OS-3-SS-06	Edelstahl
12394550	OS-4-ZN-06	Stahl, verzinkt

## Zubehör

## Verteilerleisten, Dichtungen, Schmierfilz und Düsen

## Verteilerleiste



## Düse für Gleitfläche



## Schmierfilz

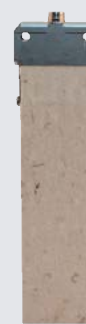

## Verteilerleisten

Bestellnummer	Anzahl der Auslässe	Kurzbezeichnung	Material
12390350	1	BPOS-01-AL	Aluminium
12390400	2	BPOS-02-AL	Aluminium
12390450	3	BPOS-03-AL	Aluminium
12390500	4	BPOS-04-AL	Aluminium
12390550	5	BPOS-05-AL	Aluminium
12390600	6	BPOS-06-AL	Aluminium
12390610	2	BPOS-02-SS	Edelstahl
12390615	4	BPOS-04-SS	Edelstahl
12390620	6	BPOS-06-SS	Edelstahl

## Dichtungen, Schmierfilz und Düsen

Bestellnummer	Kurzbezeichnung	Beschreibung
12394400	OS-3-4 SOCKET	Steckschlüsselwerkzeug
12394580	OS-3-KIT1 seal kit	Dichtungssatz für OS-3
12394590	OS-4-KIT1 seal kit	Dichtungssatz für OS-4
12395360	OSH-50-200-G/1/8	Schmierfilz 50 mm
12395365	OSH-150-200-G/1/8	Schmierfilz 150 mm
12802580	OSB-1-BR-0	Flexibler Filzhalter
12802540	OSB-1-BR-45	Flexibler Filzhalter 45 Grad
12802560	OSB-1-BR-90	Flexibler Filzhalter 90 Grad
12802500	OSN-40-ZN	Gleitflächendüse 40 mm
12802520	OSN-70-ZN	Gleitflächendüse 70 mm
12802522	OSN-120-ZN	Gleitflächendüse 120 mm



# Übersicht der Schmierstoffverteiler für Fett

## Einleitungsverteiler

Produkt	Kategorie <sup>1)</sup>	Fett NLGI	Fördermenge		Betriebsdruck max.		Entlastungsdruck max.		Einstellbare Fördermenge	Funktionsprinzip	Seite	
			0	1	2	cm <sup>3</sup> /Hub	in <sup>3</sup> /Hub	bar				psi
<b>SL-33</b>	2)	5	• • –	0,016–0,05	0.001–0.0030	83–240	1 200–3 500	14	200	•	Vorschmierverteiler	124
<b>B-doser</b>	2)	5	• • –	0,02–0,50	0.0012–0.0305	max. 150	max. 2 180	15 <sup>3)</sup>	218 <sup>3)</sup>	•	Vorschmierverteiler	132
<b>LG-doser</b>	2)	5	• • –	0,02–0,50	0.0012–0.0305	max. 150	max. 2 180	10 <sup>3)</sup>	145 <sup>3)</sup>	•	Vorschmierverteiler	128
<b>SL-32</b>	2)	6	• • •	0,016–0,13	0.001–0.008	83–240	1 200–3 500	14	200	•	Vorschmierverteiler	132
<b>SL-32 HV</b>	2)	6	• • •	0,016–0,13	0.001–0.008	83–240	1 200–3 500	28	400	•	Vorschmierverteiler	132
<b>SL-1</b>	2)	6	• • •	0,13–1,31	0.0079–0.0799	127–240	1 850–3 500	41	600	•	Vorschmierverteiler	133
<b>QSL</b>	2)	7	• • •	0,05–0,40	0.0030–0.0244	140–300	2 030–4 350	60	870	•	Vorschmierverteiler	134
<b>VR</b>	2)	7	• • •	0,10–1,30	0.0061–0.0793	100–315	1 450–4 570	30 <sup>3)</sup> 70 <sup>3)</sup>	435 <sup>3)</sup> 1 000 <sup>3)</sup>	•	Vorschmierverteiler Vorschmierverteiler	136
<b>SLC</b>	7		• • •	0,10–1,40	0.0061–0.0840	150–315	2 175–4 570	68	990	•	Vorschmierverteiler	138
<b>SL-11</b>	7		• • •	0,82–8,20	0.0500–0.5002	70–240	1 000–3 500	55	800	•	Vorschmierverteiler	140
<b>SL-V</b>	7		• • •	0,25–1,31	0.0152–0.0799	128–413	1 850–6 000	70	1 000	•	Vorschmierverteiler	141
<b>SL-V XL</b>	7		• • •	0,25–5,00	0.0152–0.3050	128–413	1 850–6 000	70	1 000	•	Vorschmierverteiler	142

<sup>1)</sup> Die Kategorie ermöglicht eine einfache Zuordnung des Messgerätes zu einer Pumpe der gleichen Kategorie. Die Kategorie ergibt sich aus dem Entlastungsdruck, das Funktionsprinzip und der für das Dosiergerät geeignete Schmierstoff.

<sup>2)</sup> Edelstahl oder C5M verfügbar

<sup>3)</sup> Je nach Ausführung

## Schmierstoffverteiler

## SL-33



## Beschreibung

Die Schmierstoffverteiler der Reihe SL-33 sind für Einleitungs-Hochdruck-Zentralschmiersysteme zur Abgabe mineralölbasierter Schmierstoffe mit einer Viskosität bis NLGI 2 ausgelegt. Die Fördermenge ist extern einstellbar. Der Anzeigestift ermöglicht eine Sichtkontrolle des Schmierstoffverteilerbetriebs. SL-33 ist in einem Schmierkreis mit Schmierstoffverteilern der Reihen SL-32, SL-V, SL-VXL, SL-1 und/oder SL-11 kombinierbar. Einzelne Schmierstoffverteiler lassen sich zu Inspektions- oder Austauschzwecken einfach ausbauen. Für Umgebungsbedingungen, die für Kohlenstoffstahl schädlich sind, oder in Industrien, in denen Edelstahl bevorzugt wird, sind sie in Edelstahl SAE 304 erhältlich.

## Eigenschaften und Vorteile

- Zum Einschrauben in Verteilerleisten mit ein bis sieben Anschlüssen (je nach Anzahl der Schmierstellen)
- Fördermenge extern einstellbar
- Einfacher Ausbau bei Inspektion oder Austausch

## Anwendungen

- Lebensmittel- und Getränkeindustrie

## Technische Daten

Funktion	Schmierstoffverteiler
Auslässe	1 bis 4
Fördermenge	0,016 bis 0,049 cm <sup>3</sup> 0,001 bis 0,003 in <sup>3</sup>
Schmierstoff	Fett NLGI-Klassen 0, 1
Betriebstemperatur	max. +93 °C; +200 °F
Betriebsdruck	83 bis 240 bar, 1 200 bis 3 500 psi typisch: 100 bar, 1 500 psi
Entlastungsdruck	14 bar, 200 psi
Werkstoff	Stahl, Edelstahl 304
Hauptleitungsanschluss	1/8 NPTF (F), 1/8 NPTF (M)
Auslassanschluss	1/8 in O.D. tube
Schmierstelle	lötlose Rohrverschraubung (DIN 3862) oder Steckverbinder
Abmessungen	min. 41 × 62 × 43 mm max. 156 × 62 × 43 mm min. 1.6 × 2.4 × 1.7 in max. 6.1 × 2.4 × 1.7 in
Einbaulage	beliebig

Mit Ausnahme von Ersatz-Schmierstoffverteilern werden Schmierstoffverteiler für Verteilerleisten standardmäßig mit Klemmutter und Anschluss-hülse für Rohre mit 3,175 mm (0.125 in) Außendurchmesser geliefert. Weitere Auslassanschlüsse für Schmierstellenleitung sind optional. Schmierstoffverteiler für Verteilerleisten umfassen zwei Befestigungsschellen und Schrauben. Schmierstoffverteiler sind mit Nitrildichtungen ausgestattet. Kompatibilität der Dichtungen mit synthetischen Schmierstoffen prüfen. Leistung bei handfest angezogener Anzeige-kappe: 0,016 cm<sup>3</sup> (0,001 in<sup>3</sup>). Maximale Leistung wird mit zwei Drehungen à 0,016 cm<sup>3</sup>/Drehung (0,001 in<sup>3</sup>/Drehung) erzielt.



## HINWEIS

Weitere technische Informationen, technische Zeichnungen, Zubehör, Ersatzteile und Beschreibungen der Produktfunktionen auf [SKF.com/schmierung](http://SKF.com/schmierung).

## Schmierstoffverteiler

# SL-33

### Bestellinformationen

Bestellnummer	Beschreibung	Werkstoff	Anzahl der Auslässe	Eingang Verteilerleiste
83309-1	Schmierstoffverteiler inkl. Verteilerleiste	Stahl	1	1/8 NPTF (F)
83309-2	Schmierstoffverteiler inkl. Verteilerleiste	Stahl	2	1/8 NPTF (F)
83309-3	Schmierstoffverteiler inkl. Verteilerleiste	Stahl	3	1/8 NPTF (F)
83309-4	Schmierstoffverteiler inkl. Verteilerleiste	Stahl	4	1/8 NPTF (F)
83309-5	Schmierstoffverteiler inkl. Verteilerleiste	Stahl	5	1/8 NPTF (M)
83309-6	Schmierstoffverteiler inkl. Verteilerleiste	Stahl	6	1/8 NPTF (F)
83900	Einstelliger Schmierstoffverteiler	Stahl	1	1/8 NPTF (M)
83314	Einstelliger Schmierstoffverteiler als Ersatz	Stahl	–	–
83715-1	Schmierstoffverteiler inkl. Verteilerleiste	Edelstahl 304	1	1/8 NPTF (F)
83715-2	Schmierstoffverteiler inkl. Verteilerleiste	Edelstahl 304	2	1/8 NPTF (F)
83715-3	Schmierstoffverteiler inkl. Verteilerleiste	Edelstahl 304	3	1/8 NPTF (F)
83715-4	Schmierstoffverteiler inkl. Verteilerleiste	Edelstahl 304	4	1/8 NPTF (F)
83715-6	Schmierstoffverteiler inkl. Verteilerleiste	Edelstahl 304	6	1/8 NPTF (F)
83715-7	Schmierstoffverteiler inkl. Verteilerleiste	Edelstahl 304	7	1/8 NPTF (F)
83900-9	Einstelliger Schmierstoffverteiler	Edelstahl 304	1	1/8 NPTF (M)
83314-9	Einstelliger Schmierstoffverteiler als Ersatz	Edelstahl 304	–	–

## Schmierstoffverteiler

## B-Schmierstoffverteiler



## Beschreibung

Schmierstoffverteiler der Baureihe B werden in Einleitungs-Schmieranlagen z. B. in Schwerlastfahrzeugen und in der Industrie eingesetzt. Ein Verteiler besteht aus einer Verteilerleiste mit einem oder mehreren darin eingeschraubten Schmierstoffverteilern. Schmierstoffverteiler und Verteilerleisten sind aus verzinktem und gelbchromatierstem Stahl. Die Dosiermengen reichen von 20 bis 500 mm<sup>3</sup>.

## Eigenschaften und Vorteile

- Die Abgabemenge der eingesetzten Schmierstoffverteiler ist an den Kerben am Gehäuse ablesbar
- Geeignet für optionale Verteilerleisten mit zwei, drei und sechs Anschlüssen (je nach Anzahl der Schmierstellen (1-6))
- Werkstoff der Verteilerleiste: Edelstahl AISI 303
- Geeignet für Schmierstellenleitungen  $\varnothing$  4 und 6 mm

## Anwendungen

- Schwere Nutzfahrzeuge
- Schwerindustrie



## Technische Daten

Funktion	Schmierstoffverteiler
Auslässe	1 bis 6
Fördermenge	0,02 bis 0,50 cm <sup>3</sup> <i>0,0012 bis 0,0305 in<sup>3</sup></i>
Schmierstoff	Öl und Fett der NLGI-Klassen 000 bis 1
Betriebstemperatur	-25 bis +80 °C; <i>-13 bis +176 °F</i>
Betriebsdruck	max. 150 bar; <i>2 180 psi</i>
Entlastungsdruck	B1, B2=15 bar; <i>218 psi</i> B3, B4=10 bar; <i>145 psi</i> B5, B6=5 bar; <i>72 psi</i>
Werkstoff	
B-Dosierer	verzinkter Stahl
Verteiler (Schienen)	verzinkter Stahl oder Edelstahl
Anschluss Hauptleitung (Verteilerleiste)	R 1/4 für Rohr $\varnothing$ 8 mm $\varnothing$ 1/2 in
Auslassanschluss	1/8 NPT(F) für $\varnothing$ 4 und 6 mm Schmierstellenleitungen lötlöse Rohrverschraubung (DIN 3862)
Schmierstelle	
Abmessungen	min. 15 x 90 x 15 mm max. 17 x 110 x 17 mm <i>min. 0,6 x 3,5 x 0,6 in</i> <i>max. 0,7 x 4,3 x 0,7 in</i>
Einbaulage	beliebig



## HINWEIS

Weitere technische Informationen, technische Zeichnungen, Zubehör, Ersatzteile und Beschreibungen der Produktfunktionen auf [SKF.com/schmierung](http://SKF.com/schmierung):

**11276 DE**

## Schmierstoffverteiler

## B-Schmierstoffverteiler

**Typenschlüssel** B - G 1 / 8 - Z N -

**Produktreihe**

**Fördermenge**

- 1 = 0,02 cm<sup>3</sup>, 0.0012 in<sup>3</sup>
- 2 = 0,05 cm<sup>3</sup>, 0.0030 in<sup>3</sup>
- 3 = 0,10 cm<sup>3</sup>, 0.0061 in<sup>3</sup>
- 4 = 0,15 cm<sup>3</sup>, 0.0091 in<sup>3</sup>
- 5 = 0,20 cm<sup>3</sup>, 0.0122 in<sup>3</sup>
- 6 = einstellbar 0,2 bis 0,5 cm<sup>3</sup>; 0.012 bis 0.03 in<sup>3</sup>

**Anschlussstück für Verteilerleiste**

G1/8 = G1/8 -Anschlussstück

**Werkstoff**

ZN = verzinkter Stahl

**Schmierstoffauslass**

- 4 = Anschluss für Rohr  $\varnothing$  4 mm
- 6 = Anschluss für Rohr  $\varnothing$  6 mm
- U = Innengewinde NPT 1/8

## Zubehör

## Verteilerleiste



## Beschreibung

Die für Schmierstoffverteiler der Baureihe B eingesetzten Verteilerleisten haben ein bis sechs für O-Ring-Abdichtung geeignete Schraubanschlüsse mit G1/8-Gewinde. Hauptleitungsanschluss G1/4 für Rohr  $\varnothing$  8 mm oder 1/2 in. Verteilerleisten in Standardausführung sowie Ausführungen mit gegenüberliegenden Anschlüssen aus verzinktem Stahl.

**Typenschlüssel** B P L D - - Z N

**Verteilerleiste**

**Größe**

- 02 = Verteilerleiste mit 2 Plätzen
- 04 = Verteilerleiste mit 4 Plätzen
- 06 = Verteilerleiste mit 6 Plätzen
- 0202 = Verteilerleiste mit 4 Plätzen, je 2 auf gegenüberliegenden Seiten
- 0303 = Verteilerleiste mit 6 Plätzen, je 3 auf gegenüberliegenden Seiten

**Werkstoff**

- ZN = Verzinkter und gelbchromatierter Stahl
- S = Edelstahl (AISI303)

## Schmierstoffverteiler

# LG Schmierstoffverteiler

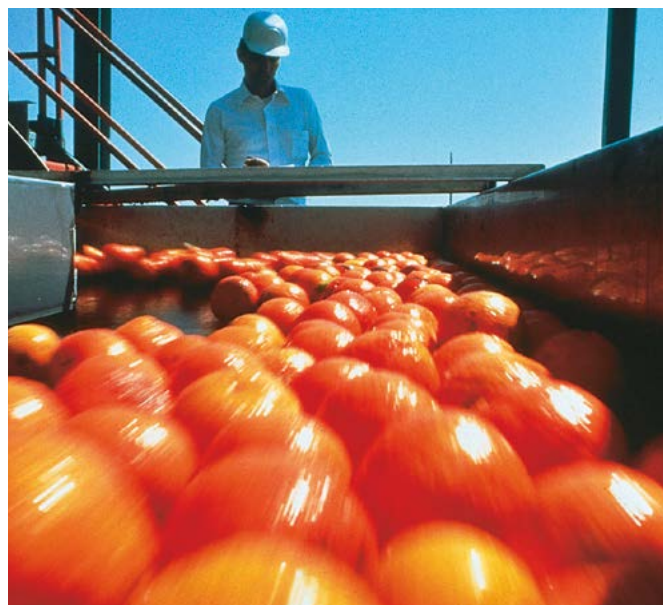

### Beschreibung

LG-Schmierstoffverteiler werden in Einleitungs-Schmiersystemen verwendet. Ein Verteiler besteht aus einer Verteilerleiste mit einem oder mehreren darin eingeschraubten Dosiereinheiten. Dosiereinheiten und Verteilerleiste sind aus Edelstahl.

### Eigenschaften und Vorteile

- Je nach verwendeter Fördermengen kann zwischen zwei einstellbaren Dosiereinheitengrößen gewählt werden
- Werkstoff Verteilerleiste: Edelstahl AISI 303
- Kompatibel mit Einschraubarmaturen für Dosiereinheiten und Verteilerleisten
- Geeignet für Schmierstellenleitungen  $\varnothing 4$  und  $\varnothing 6$  mm
- Robust und zuverlässig

### Anwendungen

- Lebensmittel- und Getränkeindustrie

### Technische Daten

Funktion	Schmierstoffverteiler
Auslässe	1 bis 6
Fördermenge	0,02 bis 0,50 cm <sup>3</sup> <i>0,0012 bis 0,0305 in<sup>3</sup></i>
Schmierstoff	Öl und Fett der NLGI-Klassen 000 bis 1
Betriebstemperatur	-25 bis +80 °C; <i>-13 bis +176 °F</i>
Betriebsdruck	max. 150 bar; <i>2 180 psi</i>
Entlastungsdruck	LG001 = 10 bar; <i>145 psi</i> LG002 = 5 bar; <i>72 psi</i>
Werkstoff	Edelstahl AISI 304
Anschluss Hauptleitung (Verteilerleiste)	R 1/4 in
Auslassanschluss	Rohrverbinder $\varnothing 4$ und 6 mm oder Rohr $\varnothing 1/4$ in
Anschluss Schmierstelle	lötlose Rohrverschraubung (DIN 3862)
Werkstoff	Edelstahl AISI 303
Abmessungen	min. 15 × 112 × 15 mm max. 17 × 110 × 17 mm <i>min. 0.6 × 4.4 × 0.6 in</i> <i>max. 0.7 × 4.3 × 0.7 in</i>
Einbaulage	beliebig



### HINWEIS

Weitere technische Informationen, technische Zeichnungen, Zubehör, Ersatzteile und Beschreibungen der Produktfunktionen auf [SKF.com/schmierung](http://SKF.com/schmierung):

**1276 DE**



## Schmierstoffverteiler

## LG Schmierstoffverteiler

Typenschlüssel	L G - [ ] [ ] [ ] - [ ] - [ ]
Produktreihe	
Abmessungen Dosiereinheit	
001 = 0,02 bis 0,20 cm <sup>3</sup> 0,0012 bis 0,0122 in <sup>3</sup>	
002 = 0,20 bis 0,50 cm <sup>3</sup> 0,0122 bis 0,0305 in <sup>3</sup>	
Werkstoff	S = nichtrostender Stahl AISI 304
Schmierstoffauslass	
4 = Rohrverbinder Ø 4 mm	
6 = Rohrverbinder Ø 6 mm	
U = Schmierleitung Ø 1/4 in	

## Zubehör

## Verteilerleiste



## Beschreibung

Für LG Schmierstoffverteiler werden Verteilerleisten für ein bis sechs Schraubanschlüsse mit G 1/8-Gewinde für O-Ringe verwendet. Verteilerleisten mit normalem Profil sowie Ausführungen mit gegenüberliegenden Anschlüssen sind in Edelstahl AISI 303 erhältlich. Über den Bestellcode können verschiedene Hauptleitungs- und Schmierleitungsanschlüsse ausgewählt werden.

Typenschlüssel	B P L D - [ ] - S
Verteilerleiste	
Größe	
02 = Verteilerleiste mit 2 Plätzen	
04 = Verteilerleiste mit 4 Plätzen	
06 = Verteilerleiste mit 6 Plätzen	
0303 = Verteilerleiste mit 6 Plätzen, je 3 auf gegenüberliegenden Seiten	
Werkstoff	S = nichtrostender Stahl AISI 303

## Schmierstoffverteiler

### SL-32



#### Beschreibung

Die Schmierstoffverteiler der Baureihe SL-33 sind ausgelegt für den Einsatz in Einleitungs-Hochdruck-Zentralschmiersystemen zur Förderung Mineralöl basierter Schmierstoffe bis NLGI 2. Die Dosiermenge ist extern einstellbar. Anzeigestifte dienen zur visuellen Funktionskontrolle. Schmierstoffverteiler der Baureihe SL-33 können mit Schmierstoffverteilern der Baureihen SL-32, SL-VXL, SL-V und SL-1 kombiniert werden. Einzelne Schmierstoffverteiler lassen sich zu Inspektions- oder Austauschzwecken einfach ausbauen. Erhältlich in Edelstahl 1.4301 für den Einsatz in korrosiven Umgebungen.

#### Eigenschaften und Vorteile

- Zum Einschrauben in Verteilerleisten mit ein bis sieben Anschlüssen (je nach Anzahl der Schmierstellen)
- Die Dosiermenge ist extern einstellbar
- Einfacher Ausbau bei Inspektion oder Austausch

#### Anwendungen

- Industrielle Automatisierung
- Essen und Trinken
- Mobil unterwegs
- Zellstoff und Papier
- Schwerindustrie
- Werkzeugmaschinen
- Konstruktion
- Windenergie
- Öl und Gas
- Forstwirtschaft
- Marine



#### Technische Daten

Funktion	Schmierstoffverteiler
Auslässe	1 bis 4
Fördermenge	0,016 bis 0,131 cm <sup>3</sup> 0,001 bis 0,008 in <sup>3</sup>
Schmierstoff	Fett NLGI 0, 1, 2
Betriebstemperatur	max. +93 °C; +200 °F
Betriebsdruck	83 bis 240 bar, 1 200 bis 3 500 psi
Entlastungsdruck	14 bar, 200 psi
Werkstoff	Stahl, Edelstahl (304)
Anschluss Hauptleitung	1/4 NPTF (F), 1/4 NPTF (M)
Anschluss Schmierstelle	1/8 in Rohrdurchmesser
Werkstoff	lötlose Rohrverschraubung (DIN 3862)
Abmessungen	min. 44 x 52 x 79 mm max. 102 x 52 x 79 mm min. 1 3/4 x 2 1/16 x 3 1/8 in max. 4 x 2 1/16 x 3 1/8 in
Einbaulage	beliebig



#### HINWEIS

Weitere technische Informationen, technische Zeichnungen, Zubehör, Ersatzteile oder Produktfunktionsbeschreibungen finden Sie auf [SKF.com/lubrication](http://SKF.com/lubrication).

## SL-32

### Bestellinformationen

Bestellnummer	Kurzbezeichnung	Auslässe	Material	Einlässe	Leitungsdurchmesser	Abmessungen			Gesamtlänge
						Befestigungslöcher	mm	in	
83338	SL-32 einzeln, ohne Verteilerleiste	1	Stahl	1/4 NPTF (M)	1/8	32	1 1/4	44	1 3/4
83336-1	SL-32 mit Verteilerleiste	1	Stahl	1/4 NPTF (F)	1/8	51	2	63	2 1/2
83336-2	SL-32 mit Verteilerleiste	2	Stahl	1/4 NPTF (F)	1/8	70	2 3/4	83	3 1/4
83336-3	SL-32 mit Verteilerleiste	3	Stahl	1/4 NPTF (F)	1/8	89	3 1/2	102	4
83336-4	SL-32 mit Verteilerleiste	4	Stahl	1/4 NPTF (F)	1/8	–	–	–	–
83337	SL-32 Ersatzteil, ohne Verteilerleiste	1	Stahl	–	1/8	–	–	–	–
83724-1	SL-32 mit Verteilerleiste	1	Edelstahl	1/4 NPTF (F)	1/8	32	1 1/4	44	1 3/4
83724-2	SL-32 mit Verteilerleiste	2	Edelstahl	1/4 NPTF (F)	1/8	51	2	63	2 1/2
83724-3	SL-32 mit Verteilerleiste	3	Edelstahl	1/4 NPTF (F)	1/8	70	2 3/4	83	3 1/4
83724-4	SL-32 mit Verteilerleiste	4	Edelstahl	1/4 NPTF (F)	1/8	89	3 1/2	102	4
83337-9	SL-32 Ersatzteil, ohne Verteilerleiste	1	Edelstahl	–	1/8	–	–	–	–

1. Injektoren, mit Ausnahme von Ersatzinjektoren für Krümmer, enthalten Kompressionsmutter und Aderendhülse für Schläuche - \* Außendurchmesser als Standard  
Weitere Auslassanschlüsse für Zuleitung optional.
2. Injektoren mit Krümmern enthalten zwei Befestigungsclips und Schrauben
3. Injektoren haben Nitrilpackungen (max. 200 °F / 93 °C), Packungsverträglichkeit mit synthetischen Schmierstoffen prüfen
4. Der Ausgang mit handfestgezogener Anzeigekeappe beträgt .001 cu. in. Die maximale Leistung wird mit fünf Umdrehungen bei 0014 cu. in./turn erreicht.

SL-32, 4 Ausgänge inkl. Verteilerleiste (83336-4)



SL-32 Ersatz ohne Verteilerleiste (83337)



## Schmierstoffverteiler

### SL-32HV



#### Beschreibung

Die Schmierstoffverteiler der Reihe SL-32HV (High Venting) sind für Einleitungs-Hochdruck-Zentralschmiersysteme zur Förderung mineralölbasierter Schmierstoffe mit einer Viskosität bis NLGI 2 ausgelegt (siehe Auslegungsrichtlinie). Die Fördermenge ist extern einstellbar. Der Anzeigestift ermöglicht eine Sichtkontrolle des Schmierstoffverteilerbetriebs. Einzelne Schmierstoffverteiler lassen sich zu Inspektions- oder Austauschzwecken einfach ausbauen.

#### Eigenschaften und Vorteile

- Wird mit Verteilerleisten mit ein bis zehn Anschlüssen (je nach Anzahl der Schmierstellen) geliefert
- Die Fördermenge ist extern einstellbar
- Ein Anzeigestift ermöglicht die Sichtkontrolle des Betriebs
- Einfacher Ausbau bei Inspektion oder Austausch
- Erhältlich in Edelstahl SAE 304

#### Anwendungen

- Lebensmittel- und Getränkeindustrie, Industrieautomatisierung
- Werkzeugmaschinen, Öl und Gas Stahlindustrie, Zellstoff und Papier
- Marine und Forstwirtschaft, Bau
- Windenergie, Nutzfahrzeuge



#### HINWEIS

Weitere technische Informationen, technische Zeichnungen, Zubehör, Ersatzteile und Beschreibungen der Produktfunktionen auf [SKF.com/schmierung](http://SKF.com/schmierung).

#### Technische Daten

Funktion	Schmierstoffverteiler
Auslässe	1 bis 10
Fördermenge	0,016 bis 0,131 cm <sup>3</sup> 0,001 bis 0,008 in <sup>3</sup>
Schmierstoff	Fett, NLGI-Klassen 0, 1, 2
Betriebstemperatur	max. +93 °C; +200 °F
Betriebsdruck	83 bis 240 bar, 1 200 bis 3 500 psi
Entlastungsdruck	28 bar, 400 psi
Werkstoff	carbon steel, nitrile packings
Hauptleitungsanschluss	1/4 NPTF (F), 1/4 NPTF (M)
Auslassanschluss	1/8 in O.D. tube
Schmierstelle	lötlose Rohrverschraubung (DIN 3862)
Abmessungen	min. 44,5 × 93 × 52 mm max. 215 × 93 × 52 mm min. 1.8 × 3.6 × 2.1 in max. 8.5 × 3.6 × 2.1 in
Einbaulage	beliebig

#### Bestellinformationen

Bestellnummer	Beschreibung	Auslass
83336HV-1	Schmierstoffverteiler	1
83336HV-2	Schmierstoffverteiler	2
83336HV-3	Schmierstoffverteiler	3
83336HV-4	Schmierstoffverteiler	4
83336HV-5	Schmierstoffverteiler	5
83336HV-6	Schmierstoffverteiler	6
83336HV-7	Schmierstoffverteiler	7
83336HV-8	Schmierstoffverteiler	8
83336HV-9	Schmierstoffverteiler	9
83336HV-10	Schmierstoffverteiler	10
83338HV	Schmierstoffverteiler, ohne Verteilerleiste	1
83337HV	Ersatz Schmierstoffverteiler, einzeln	–

## SL-1



### Beschreibung

Die Schmierstoffverteiler der Reihe SL-1 sind für Einleitungs-Hochdruck- Zentralschmiersysteme zur Förderung mineralölbasierter, mit Fluorelastomerdichtungen kompatibler Schmierstoffe mit einer Viskosität bis NLGI 2 konzipiert. Die Fördermenge ist extern einstellbar. Ein Anzeigestift ermöglicht die Sichtkontrolle der Verteilerfunktion. Einzelne Schmierstoffverteiler lassen sich zu Inspektions- oder Austauschzwecken einfach ausbauen. Für Umgebungsbedingungen, die für Stahl schädlich sind, oder in Industrien, in denen Edelstahl bevorzugt wird, sind sie in Edelstahl SAE 316 erhältlich.

### Eigenschaften und Vorteile

- Wird mit Verteilerleisten mit 1 bis 6 Anschlüssen geliefert
- Fördermenge extern einstellbar
- Ein Anzeigestift ermöglicht die Sichtkontrolle des Schmierstoffverteilerbetriebs
- Einfacher Austausch einzelner Schmierstoffverteiler
- Armatur für Schmierstellenleitungen über alternativen Auslass
- Erhältlich in Edelstahl SAE 316

### Anwendungen

- Mining and mineral processing
- Construction machinery, steel/heavy industry



#### HINWEIS

Weitere technische Informationen, technische Zeichnungen, Zubehör, Ersatzteile und Beschreibungen der Produktfunktionen auf [SKF.com/schmierung](http://SKF.com/schmierung).

### Technische Daten

Funktion	Schmierstoffverteiler
Auslässe	1 bis 6
Fördermenge	0,131 bis 1,31 cm <sup>3</sup> 0,008 bis 0,080 in <sup>3</sup>
Schmierstoff	Fett, NLGI-Klassen 0, 1, 2
Betriebstemperatur	-26 bis +176 °C; -15 bis +350 °F
Betriebsdruck	127 bis 240 bar, 1 850 bis 3 500 psi
Entlastungsdruck	41 bar, 600 psi
Werkstoff	Stahl, Edelstahl 316
Hauptleitungsanschluss	3/8 NPTF (F)
Auslassanschluss	1/8 NPTF (F)
Schmierstelle	lötlose Rohrverschraubung
Abmessungen	min. 63 x 179,4 x 52,4 mm max. 203 x 179,4 x 52,4 mm min. 2.5 x 7.0 x 2.0 in max. 8.0 x 7.0 x 2.0 in
Einbaulage	beliebig

### Bestellinformationen

Bestellnummer	Bezeichnung	Auslässe
81770-1	Schmierstoffverteiler	1
81770-2	Schmierstoffverteiler	2
81770-3	Schmierstoffverteiler	3
81770-4	Schmierstoffverteiler	4
81770-5	Schmierstoffverteiler	5
81770-6	Schmierstoffverteiler	6

## Schmierstoffverteiler

### QSL



#### Beschreibung

QSL-Schmierstoffverteiler sind für einen Druck von 300 bar ausgelegt. Folglich können Fette der NLGI-Klasse 2 problemlos bei Temperaturen unter null Grad gefördert werden. Alle Schmierstoffverteiler arbeiten unabhängig voneinander. Sollte es also an einem Schmierstoffverteiler zu einer Verstopfung oder Störung kommen, wird die Arbeit aller anderen Schmierstoffverteiler dadurch nicht beeinträchtigt. Ein Kontrollstift an der Oberseite zeigt die ordnungsgemäße Funktion der einzelnen Schmierstoffverteiler an.

#### Eigenschaften und Vorteile

- Geeignet für Verteilerleisten mit ein bis sechs Anschlüssen, je nach Anzahl der Schmierstellen
- Leiste muss separat bestellt werden
- Korrosionsbeständige, schwarzverchromte oder vernickelte Oberfläche
- Einzelne Anzeigestifte ermöglichen eine Sichtkontrolle des Betriebs
- Einfacher Ausbau bei Inspektion oder Austausch
- Steuerung über Hauptleitung

#### Anwendungen

- Baumaschinen
- Erneuerbare Energien
- Bergbau und Erzaufbereitung
- Kompakte bzw mittelgroße Maschinen und Industrieanwendungen
- Nutzfahrzeuge



#### Technische Daten

Funktion	Schmierstoffverteiler
Auslässe	1 bis 6
Fördermenge	0,05 bis 0,4 cm <sup>3</sup> , 0.003 bis 0.024 in <sup>3</sup>
Schmierstoff	Fett, NLGI 0, 1, 2
Betriebstemperatur	-40 bis +70 °C; -40 bis +158 °F
Betriebsdruck	140 bis 300 bar, 2 030 bis 4 350 psi
Entlastungsdruck	≤ 60 bar, ≤ 870 psi
Werkstoff	Stahl, Schwarzchrom, Polyurethan
Hauptleitungsanschluss	G 3/8 für Stahlrohr 16 × 2 mm; 0.63 × 0.08 in
Auslassanschluss	G 1/8 für Rohre/Schläuche 4,1 × 2,3 mm; 0.16 × 0.09 in
Schmierstelle	lötlose Rohrverschraubung, DIN 3862 oder SKF Steckverbinder
Abmessungen	Länge: max. 160 mm, 6.3 in Ø 28 mm; 1.1 in
Einbaulage	beliebig



#### HINWEIS

Weitere technische Informationen, technische Zeichnungen, Zubehör, Ersatzteile und Beschreibungen der Produktfunktionen auf [SKF.com/schmierung](http://SKF.com/schmierung):

**12735 DE**

## Schmierstoffverteiler

### QSL

#### QSL Bestellnummern

Bestellnummer <sup>1)</sup>	Beschreibung Verteiler	Fördermenge pro Hub		Ringfarbe
		cm <sup>3</sup>	in <sup>3</sup>	
554-32810-1	QSL 0,05	0,05	0.00305	Blau
554-32811-1	QSL 0,1	0,10	0.00610	Weiß
554-32812-1	QSL 0,2	0,20	0.01220	Gelb
554-32813-1	QSL 0,3	0,30	0.01830	Rot
554-32814-1	QSL 0,4	0,40	0.02440	Grün

<sup>1)</sup> Bei einem Gegendruck von  $\geq 100$  bar in Schmierstellenleitungen oder bei Kombination mehrerer Schmierstoffverteiler an einer Schmierstelle sind Rückschlagventile zu verwenden (Bestellnummer 223-12289-7).

## Zubehör

### Verteilerleiste, Rückschlagventile und Verschlussatz



#### Beschreibung

Für QLS Schmierstoffverteiler werden Verteilerleisten für 1 bis 6 Steckanschlüsse verwendet, die mit einer Hohlschraube mit G  $\frac{3}{8}$ -Gewinde für O-Ringe befestigt werden. Verteilerleisten mit normalem Profilanschluss mit Gewinde G  $\frac{3}{8}$  ist passend für Stahlrohre der Abmessungen 16 x 2 mm (0.63 x 0.08 in). Der Schmieranschluss ist passend für Kunststoffrohre der Abmessungen 4,1 x 2,3 mm (0.16 x 0.09 in).

#### Verteiler<sup>1)</sup>

Bestellnummer	Beschreibung	Abmessungen Befestigungsloch		Länge, gesamt	
		mm	in	mm	in
454-71505-1	Verteilerleiste, 2-fach	74	2.91	130	5.11
454-71506-1	Verteilerleiste, 3-fach	42	1.65	130	5.11
454-71507-1	Verteilerleiste, 4-fach	84	3.3	172	6.77
454-71508-1	Verteilerleiste, 5-fach	126	4.96	214	8.42
454-71509-1	Verteilerleiste, 6-fach	84 <sup>1)</sup>	3.3	256	10.07

<sup>1)</sup> Statt der Schmierstoffverteiler kann auch eine Verteilerleiste mit Verschlussatz 5 ausgestattet werden – Bestellnummer: 554-34387-1

#### Rückschlagventile und Verschlussatz

Bestellnummer	Beschreibung
223-12289-7	Rückschlagventile für Anschluss an Schmierstellenauslässe
554-34387-1	Verschlussatz 5

## Schmierstoffverteiler

### VR



### Beschreibung

Die Vorschmierverteiler der Produktreihe VR mit 1 bis 12 Anschlüssen sind für Einleitungs-Zentralschmiersysteme für Fließfett und Fett bis NLGI-Klasse 2 ausgelegt. Diese Schmierstoffverteiler zeichnen sich durch eine innovative, kompakte und robuste Bauweise mit SKF Steckverbinderanschlüssen aus.

### Eigenschaften und Vorteile

- Innovative, äußerst kompakte Bauweise
- Optional Schmierstoffverteiler für ein bis 12 Anschlüsse (je nach Anzahl der Schmierstellen)
- Dosiernippel mit Anzeigestift für Sichtkontrolle der einzelnen Schmierstellen
- Wahlweise Steck- oder Schraubarmaturen für Schmierstellen und Hauptleitungsanschluss
- Einfache Dosiereinstellung durch Austausch von Dosiernippeln
- Optimierter Korrosionsschutz durch schwarz eloxierte Oberfläche
- Geeignet für Korrosionsschutzklasse C3 und C5 nach DIN EN ISO 12944 Vom Germanischen Lloyd zertifiziert
- Zuverlässige Funktion, auch bei Verwendung steifer Fette bei niedrigen Arbeitstemperaturen

### Anwendungen

- On- und Offshore-Windkraftanlagen
- Baumaschinen
- Stahlindustrie
- Schwerindustrie
- Allgemeiner Maschinenbau



### Technische Daten

Funktion	Schmierstoffverteiler in Blockbauweise
Auslässe	1 bis 12
Fördermenge	nicht einstellbar: 0,1 bis 1,3 cm <sup>3</sup> /min 0.006 bis 0.079 in <sup>3</sup> /min einstellbar: 0,1 bis 1,1 cm <sup>3</sup> /min 0.006 bis 0.067 in <sup>3</sup> /min
Schmierstoff	Fließfette und Fette, NLGI-Klassen 0, 1, 2
Betriebstemperatur	-25 bis +80 °C; -13 bis +176 °F
Betriebsdruck	100 bis 315 bar; 1 450 bis 4 570 psi
Entlastungsdruck	30 oder 70 bar; 435 oder 1 015 psi
Werkstoff	eloxiertes Aluminium, nichtrostender Stahl, FKM (FPM)
Hauptleitungsanschluss	G 1/4 für Rohre 4 oder 6 mm 0.16 oder 0.24 in
Auslassanschluss	G 1/8 for pipes 4 or 6 mm, 0.16 or 0.24 in
Schmierstelle	lötlose Rohrverschraubung (DIN 3862)
Abmessungen	modellabhängig: min. 97 × 130 × 54 mm; max. 281 × 121 × 119 mm; min. 3.82 × 5.12 × 2.13 in max. 11.06 × 4.76 × 4.68 in
Einbaulage	beliebig



### HINWEIS

Weitere technische Informationen, technische Zeichnungen, Zubehör, Ersatzteile und Beschreibungen der Produktfunktionen auf [SKF.com/schmierung](http://SKF.com/schmierung):

**1-5001-DE**



3D

[skf-lubrication.partcommunity.com/3d-cad-models](http://skf-lubrication.partcommunity.com/3d-cad-models)



## VR

**Typenschlüssel**

**Produktreihe**

**Anzahl der Verteilerstellen**

01 = 1	07 = 7
02 = 2	08 = 8
03 = 3	09 = 9
04 = 4	10 = 10
05 = 5	11 = 11
06 = 6	12 = 12

**Ausführung für Fließfett und Fett**

Ausführungskennzahl	A	B	C	D	E	F	G	H	N	P
Max. Entlastungsdruck [bar]	30	70	30	70	30	70	30	70	30	70
Nebenleitungsanschluss	G 1/8	G 1/8	VS	VS	VS	VS	G 1/8	G 1/8	SRV <sup>1)</sup>	SRV <sup>1)</sup>
Nebenleitung Ø [mm]	-	-	4	4	6	6	-	-	6	6
Korrosionsschutzklasse <sup>2)</sup>	C3	C3	C3	C3	C3	C3	C5-M	C5-M	C5-M	C5-M

<sup>1)</sup> SRV = Schneidringverschraubung, vgl. S. 2  
<sup>2)</sup> Geeignet für Korrosionsschutzklassen nach DIN EN ISO 12944 (vom Germanischen Lloyd zertifiziert)

**Dosierung**

Fördermengen-Kennbuchstabe	A <sup>1)</sup>	B <sup>1)</sup>	D <sup>1)</sup>	F <sup>1)</sup>	H <sup>1)</sup>	J <sup>1)</sup>	M <sup>1)</sup>	R <sup>2)</sup>	X
Dosierung [cm <sup>3</sup> ]	0,1	0,2	0,4	0,6	0,8	1	1,3	0,1-1,1	Geschlossen

<sup>1)</sup> Feste Fördermenge mit Anzeigestift für optische Funktionsüberwachung.  
<sup>2)</sup> Einstellbare Fördermenge mit Anzeigestift für optische Funktionsüberwachung.

**Typenschlüssel Aufbau:** VR [Kennbuchstabe] [Fördermenge] [Anzahl der Verteilerstellen]

**Legende:**  
 Kennbuchstabe: Ausführung für Fließfett und Fett  
 Fördermenge, Kennbuchstabe (0 = nicht vorhanden, z. B. für VR06 die Kennung 0 für die Verteilerstellen 7-12 zuweisen)  
 Kennung für Armaturen für Hauptleitungsanschluss

**Bestellbeispiel**

**VR06FFFFFF000000Z**

- Einleitungsverteiler, 6 Anschlüsse
- Entlastungsdruck max. 70 bar
- Schmierstellenleitungsanschluss mit SKF Steckverbinder für Rohr Ø 6 mm
- Fördermenge 1-6 = 0,6 cm<sup>3</sup>
- Ohne Verschraubung für Hauptleitungsanschluss (G 1/4 Gewinde)

**Armaturen für Hauptleitungsanschluss**

Armatur links	Armatur rechts	Ø Hauptleitung [mm]	Code
Schneidringverschraubung*	Schneidringverschraubung*	8 10	<b>A</b> <b>G</b>
Schneidringverschraubung*	Geschlossen	8 10	<b>B</b> <b>H</b>
Geschlossen	Schneidringverschraubung	8 10	<b>C</b> <b>J</b>
E0-2-Verschraubung	E0-2-Verschraubung	8 10	<b>D</b> <b>K</b>
E0-2-Verschraubung	Geschlossen	8 10	<b>E</b> <b>L</b>
Geschlossen	E0-2-Verschraubung	8 10	<b>F</b> <b>M</b>
G1/4	G1/4	-	<b>Z</b>

## Schmierstoffverteiler

# SLC



### Beschreibung

Der SKF Lincoln Schmierstoffverteiler SLC in Modulbauweise wurde speziell für den Einsatz in Hochdruck-Einleitungs-Schmiersystemen konzipiert. Dosier- und Regulierschrauben erlauben eine individuelle Einstellung der Fördermenge für jede Schmierstelle. Ein federbelasteter Steuerkolben sorgt für die hohe Entlastungsfähigkeit des Schmierstoffverteilers und somit für Kompatibilität mit Schmierfetten bis NLGI 2. Der SLC ermöglicht eine einfache Konfiguration verschiedener Fördermengen, Anschlüsse und Überwachungsmöglichkeiten – ganz nach Ihrem Bedarf. Mit der kompaktesten Konstruktion seiner Klasse eignet sich der SLC ideal für Anwendungen in den Bereichen erneuerbare Energie, Bauindustrie, Bergbau und Schwerindustrie.

### Eigenschaften und Vorteile

- Hohe Entlastungsfähigkeit
- Breites Dosiermengenspektrum
- Kompakte Bauweise
- Einfache Überwachung und Instandhaltung
- Vereinfachte Fehleranalyse
- Geringere Leckagegefahr
- Zuverlässiger Betrieb bei harten Bedingungen und innerhalb eines weiten Betriebstemperaturbereichs
- Design und Funktionsumfang patentiert
- Leicht zu reinigen

### Anwendungen

- Erneuerbare Energien
- Bau und Bergbau
- Schwerindustrie

### Technische Daten

Funktion	Schmierstoffverteiler in Blockbauweise
Auslässe	SLC1: 1 bis 12 SLC2: 1 bis 6
Fördermenge	optional einstellbar oder fest SLC1: 0,1–0,7 cm <sup>3</sup> /Hub; 0,006–0,042 in <sup>3</sup> /Hub SLC2: 0,2–1,4 <sup>3</sup> /Hub; 0,012–0,084 in <sup>3</sup> /Hub
Schmierstoff	Fett bis NLGI 2
Betriebstemperatur	–40 bis +100 °C; –40 bis +212 °F
Betriebsdruck	150 bis 315 bar; 2 175 bis 4 570 psi
Entlastungsdruck	68 bar; 990 psi
Werkstoff	steel
Korrosionsschutzklasse	C3-High, C4-Medium (DIN EN ISO 12944)
Abmessungen	SLC1: min. 75 × 50 × 80 mm max. 215 × 50 × 180 mm min. 2.95 × 1.97 × 3.15 in max. 8.46 × 1.97 × 7.08 in SLC2: min. 75 × 40 × 80 mm max. 215 × 40 × 205 mm min. 2.95 × 1.57 × 3.15 in max. 8.46 × 1.57 × 8.07 in
Einbaulage	beliebig, vertikal empfohlen



### HINWEIS

Weitere technische Informationen, technische Zeichnungen, Zubehör, Ersatzteile und Beschreibungen der Produktfunktionen auf [SKF.com/schmierung](http://SKF.com/schmierung):

**17717 DE**



3D

[skf-lubrication.partcommunity.com/3d-cad-models](http://skf-lubrication.partcommunity.com/3d-cad-models)



## Schmierstoffverteiler

## SL-11



## Beschreibung

Die Schmierstoffverteiler der Baureihe SL-11 sind für Einleitungs-Hochdruckschmiersysteme zur Förderung mineralölbasierter, mit Fluorelastomerdichtungen kompatibler Schmierstoffe bis zu NLGI-Klasse 2 ausgelegt. Die Fördermenge ist extern einstellbar. Ein Anzeigestift ermöglicht die Sichtkontrolle der Verteilerfunktion. Nur als Einzel-Komponente mit 1/2"-NPTF(F)-Einlass erhältlich.

## Eigenschaften und Vorteile

- Die Fördermenge ist extern einstellbar
- Ein Anzeigestift ermöglicht die Sichtkontrolle der Verteilerfunktion
- In einem Schmiersystem mit Schmierstoffverteilern der Reihen SL-32, SL-33, SL-VXL, SL-V und/oder SL-1 kombinierbar
- Einfacher Ausbau bei Inspektion oder Austausch
- Inklusive Armatur zur Befüllung von Schmierstellenleitungen über alternativen Auslass

## Anwendungen

- Baumaschinen
- Bergbau und Erzaufbereitung
- Stahlindustrie
- Schwerindustrie

## Technische Daten

Bestellnummer	<b>85497</b>
Funktion	Schmierstoffverteiler
Outlets	1
Metering quantity	0,82 bis 8,2 cm <sup>3</sup> 0,050 bis 0,500 in <sup>3</sup>
Schmierstoff	Fett, NLGI-Klassen 0, 1, 2
Betriebstemperatur	-40 bis +93 °C; -40 bis +200 °F
Betriebsdruck	70 bis 240 bar, 1 000 bis 3 500 psi
Entlastungsdruck	55 bar, 800 psi
Werkstoff	carbon steel, FKM, PTFE
Hauptleitungsanschluss	1/2 NPTF (F)
Auslassanschluss	1/4 NPTF (F)
Schmierstelle	lötlose Rohrverschraubung (DIN 3862) oder Steckverbinder
Abmessungen	73 × 241 mm 2,87 × 9,48 in
Einbaulage	beliebig

Die Schmierstoffverteiler sind mit Fluorelastomerdichtungen ausgestattet. Bei synthetischen Schmierstoffen ist die Kompatibilität der Dichtung zu prüfen; Schmierstoffverteiler mit Armatur für Schmierstoffzuleitung über alternativen Auslass; Leistung bei handfest angezogener Stellschraube ist 0,82 cm<sup>3</sup> (0,05 in<sup>3</sup>); Spitzenleistung bei 11 1/2 Drehungen à 0,66 cm<sup>3</sup>/Drehung (0,04 in<sup>3</sup>/Drehung).



## HINWEIS

Weitere technische Informationen, technische Zeichnungen, Zubehör, Ersatzteile oder Produktfunktionsbeschreibungen finden Sie auf [SKF.com/lubrication](http://SKF.com/lubrication).

## Schmierstoffverteiler

### SL-V

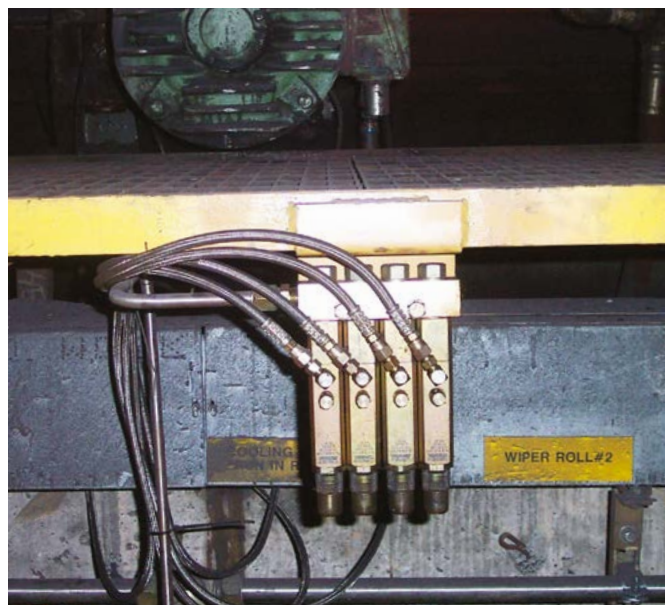

### Beschreibung

Die Schmierstoffverteiler der Reihe SL-V sind für Einleitungs-Hochdruck-Zentralschmiersysteme zur Förderung mineralölbasierter, mit Polyurethandichtungen kompatibler Schmierstoffe mit einer Viskosität bis NLGI 2 ausgelegt. Die Fördermenge ist extern einstellbar. Ein Anzeigestift ermöglicht die Sichtkontrolle der Verteilerfunktion. Einzelne Schmierstoffverteiler lassen sich zu Inspektions- oder Austauschzwecken einfach ausbauen. Jeder SL-V-Schmierstoffverteiler wird mit einer transparenten Schutzkappe aus Polykarbonat geliefert.

### Eigenschaften und Vorteile

- Wird mit Verteilerleisten mit ein bis sechs Anschlüssen geliefert
- Die Fördermenge ist extern einstellbar
- Eine transparente Polykarbonat-Schutzkappe über dem Anzeigestift ermöglicht die optische Funktionskontrolle.
- Einfacher Ausbau bei Inspektion oder Austausch
- Dosiermengeneinstellung über farbcodierte Hülsen

### Anwendungen

- Baumaschinen
- Bergbau und Erzaufbereitung
- Stahlindustrie



#### HINWEIS

Weitere technische Informationen, technische Zeichnungen, Zubehör, Ersatzteile oder Produktfunktionsbeschreibungen finden Sie auf [SKF.com/lubrication](http://SKF.com/lubrication).

### Technische Daten

Funktion	Schmierstoffverteiler
Auslässe	1 bis 6
Fördermenge	0,25 bis 1,31 cm <sup>3</sup> <i>0.015 bis 0.08 in<sup>3</sup></i>
Schmierstoff	Fett, NLGI-Klassen 0, 1, 2
Betriebstemperatur	max. +82 °C; +180 °F
Betriebsdruck	128 bis 413 bar, <i>1 850 bis 6 000 psi</i> typisch: 172 bar, <i>2 500 psi</i>
Entlastungsdruck	70 bar, <i>1 000 psi</i>
Werkstoff	carbon steel
Hauptleitungsanschluss	3/8 NPTF (F)
Auslassanschluss	1/8 NPTF (F)
Abmessungen	min. 63 × 222 × 35 mm max. 203 × 222 × 35 mm <i>min. 2.5 × 8.7 × 1.4 in</i> <i>max. 6.1 × 8.7 × 1.4 in</i>
Einbaulage	beliebig

Die Verteilerleisten sind mit Bohrungen mit einem Durchmesser von 10,3 mm (0.4 in) für 9,5-mm-Schrauben (0.375 in) sowie Polyurethandichtungen ausgestattet. Kompatibilität mit synthetischen Schmierstoffen prüfen. Zum Lieferumfang der Schmierstoffverteiler gehören Armaturen zur Befüllung von Schmierstellenleitungen über einen alternativen Auslass. Fördermenge bei handfest angezogener Einstellschraube: 0,246 cm<sup>3</sup> (*0.015 in<sup>3</sup>*); maximale Fördermenge wird mit fünf Drehungen à 0,229 cm<sup>3</sup>/Drehung (*0.014 in<sup>3</sup>/Drehung*) erzielt.

### Bestellinformationen

Bestellnummer	Auslässe	Beschreibung
85770-1	1	Schmierstoffverteiler inkl. Verteilerleiste
85770-2	2	Schmierstoffverteiler inkl. Verteilerleiste
85770-3	3	Schmierstoffverteiler inkl. Verteilerleiste
85770-4	4	Schmierstoffverteiler inkl. Verteilerleiste
85770-5	5	Schmierstoffverteiler inkl. Verteilerleiste
85770-6	6	Schmierstoffverteiler inkl. Verteilerleiste
85771	1	Austauschverteiler für Verteilerleiste
85772	1	einstelliger Schmierstoffverteiler, kein Einlass für Verteilerleiste, 3/8 NPTF (M)

## Schmierstoffverteiler

### SL-V XL



#### Beschreibung

Die Schmierstoffverteiler der Reihe SL-V XL sind für Einleitungs-Hochdruck-Zentralschmiersysteme zur Förderung mineralölbasierter, mit Polyurethandichtungen kompatibler Schmierstoffe mit einer Viskosität bis NLGI 2 ausgelegt. Die Fördermenge ist extern einstellbar. Ein Anzeigestift ermöglicht die Sichtkontrolle der Verteilerfunktion. Einzelne Schmierstoffverteiler lassen sich zu Inspektions- oder Austauschzwecken einfach ausbauen. Für den Austausch eines Schmierstoffverteilers der Reihe SL-11 sind zwei Schmierstoffverteiler der Reihe SL-V XL erforderlich. Jeder Schmierstoffverteiler der Reihe SL-V XL wird mit einer transparenten Schutzkappe aus Polykarbonat geliefert.

#### Eigenschaften und Vorteile

- Geeignet für Verteilerleisten mit ein bis sechs Anschlüssen (je nach Anzahl der Schmierstellen)
- Die Fördermenge ist extern einstellbar
- Eine transparente Polykarbonat-Schutzkappe über dem Anzeigestift ermöglicht eine optische Funktionsüberwachung.
- Einfacher Ausbau bei Inspektion oder Austausch
- Inklusive Armatur zur Befüllung von Schmierstellenleitungen über alternativen Auslass

#### Anwendungen

- Baumaschinen
- Bergbau und Erzaufbereitung
- Schwerindustrie



#### Technische Daten

Funktion	Schmierstoffverteiler
Auslässe	1 bis 6
Fördermenge	0,25 bis 5,00 cm <sup>3</sup> , 0.015 bis 0.305 in <sup>3</sup>
Schmierstoff	Fett, NLGI-Klassen 0, 1, 2
Betriebstemperatur	-40 bis +82 °C; -40 bis +180 °F
Betriebsdruck	128 bis 413 bar; 1 850 bis 6 000 psi
Entlastungsdruck	70 bar, 1 000 psi
Werkstoff	Stahl
Hauptleitungsanschluss	3/8 NPTF (F)
Auslassanschluss	1/8 NPTF (F)
Schmierstelle	lötlose Rohrverschraubung (DIN 3862) oder Steckverbinder
Abmessungen	min. 63 × 284 × 35 mm max. 203 × 284 × 35 mm min. 2.5 × 11.2 × 1.4 in max. 6.1 × 11.2 × 1.4 in
Einbaulage	beliebig

Schmierstoffverteilerleisten haben Montagelöcher mit Ø 10,3 mm (0,4 in) für 9,5 mm (0,375 in) Schrauben; Schmierstoffverteiler haben Dichtungen aus Polyurethan. Bei synthetischen Schmierstoffen die Kompatibilität prüfen; Schmierstoffverteiler mit Armatur für Schmierstoffzuführung über alternativen Auslass; Leistung mit handfest angezogener Stellschraube ist 0,246 cm<sup>3</sup> (0,015 in<sup>3</sup>); Spitzenleistung wird erreicht bei 20,5 Drehungen à 0,229 cm<sup>3</sup>/Drehung (0,014 in<sup>3</sup>/Drehung).



#### HINWEIS

Weitere technische Informationen, technische Zeichnungen, Zubehör, Ersatzteile oder Produktfunktionsbeschreibungen finden Sie auf [SKF.com/lubrication](http://SKF.com/lubrication)

# Schmierstoffverteiler

## SL-V XL

Typenschlüssel

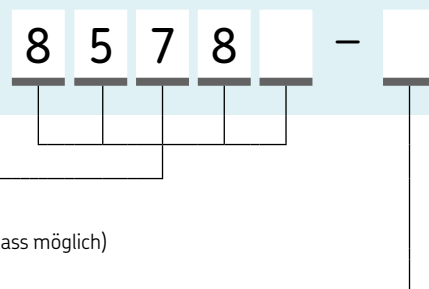

### Produktreihe, Kohlenstoffstahl

**85780** = Schmierstoffverteiler mit Verteilerleiste, Einlass 3/8 NPTF (M)

**85781** = Austausch für Schmierstoffverteilerleiste (nur ein Auslass möglich)

**85782** = einzelner Schmierstoffverteiler, keine Verteilerleiste, Einlass 3/8 NPTF (M) (nur ein Auslass möglich)

### Auslässe

1 = 1

2 = 2

3 = 3

4 = 4

5 = 5

6 = 6





# Übersicht Steuereinheiten

Steuereinheiten							
Produkt	Betriebs- temperatur		Betriebsspannung max.		Einstellbar	Füllstand- überwachung	Seite
	°C	°F	VDC	VAC			
<b>EXZT2A02</b>	0 bis 60	+32 bis 140	12/24	120	•	–	146
<b>EXZT2A05</b>	0 bis 60	+32 bis 140	12/24	120	•	•	146
<b>EXZT2A07</b>	0 bis 60	+32 bis 140	12/24	120	•	•	146
<b>IGZ36-20</b>	0 bis 60	+32 bis 140	12/24	120	•	–	146
<b>IGZ36-20-S6</b>	0 bis 60	+32 bis 140	12/24	120	•	•	146
<b>IGZ38-30</b>	0 bis 60	+32 bis 140	12/24	120	–	•	146
<b>IGZ38-30-S1</b>	0 bis 60	+32 bis 140	12/24	120	–	•	146
<b>IGZ51-20-S3</b>	0 bis 60	+32 bis 140	12/24	120	–	–	146
<b>ST-2240-LUB</b>	0 bis 50	+32 bis 140	–	132/264	•	•	148
<b>ST-1240</b>	0 bis 50	+32 bis 140	–	132/264	•	•	150
<b>ST-102</b>	-40 bis +80	-40 bis +176	12/24	–	•	•	151
<b>ST-102P</b>	-40 bis +80	-40 bis +176	12/24	–	•	•	152
<b>84501</b>	-18 bis +54	0 bis +130	–	120/230	•	–	153
<b>LMC 101</b>	-40 bis +65	-40 bis +150	12/24	–	•	•	154
<b>EOT-1</b>	-25 bis +70	-13 bis +158	12/24	–	•	•	157
<b>EOT-2</b>	-25 bis +70	-13 bis +158	12/24	–	•	•	157
<b>85307</b>	-15 bis +50	+5 bis 122	12/24	–	•	•	156
<b>IG502-2-E</b>	-25 bis +75	-13 bis +167	12/24	–	•	•	157
<b>LMC 2</b>	-10 bis +70	+14 bis 158	12/24	230	•	•	158
<b>LMC 301</b>	-40 bis +70	-40 bis +158	24	90–264	•	•	160

## Steuereinheit

## EXZT/IGZ



## Beschreibung

Universelle elektronische Steuer- und Überwachungsgeräte werden in Einleitungs- und Progressiv-Schmier-systemen für stationäre Industrieanwendungen eingesetzt und in einem Schaltschrank bzw. intern in einem kompakten Schmieraggregat installiert. Es sind zwei Ausführungen erhältlich: +471 für 100–120 VAC und 200–240 VAC sowie und +472 für 24 VDC. Die Universalgeräte können als zeit- oder impulsabhängige Steuerungen verwendet werden. Ihre Hauptaufgabe besteht darin, nach einem eingestellten Intervall einen Schmierimpuls auszulösen. Außerdem überwachen die Geräte die Hauptleitungen auf Einhaltung des erforderlichen Systemdrucks. Alle Geräte sind mit integrierten kundenspezifischen Funktionen erhältlich und können entsprechend den Anforderungen der Anwendung konfiguriert werden. Die Auswahl der erwähnten Gerätemodelle muss nach der jeweiligen Funktionskonfiguration erfolgen. Zusatzfunktionen sind gemäß dem Benutzerhandbuch auszuwählen.

## Eigenschaften und Vorteile

- Einfache Installation per Tragschienenmontage
- Ein Aggregat für verschiedene Betriebsmodi wie Schaltuhr, Zähler und Überwachungsfunktionen; weitere Funktionen sind einstellbar
- Impulsgenerator/-zähler mit einstellbarer Pausenzeit
- Zeitbetrieb oder intermittierender Betrieb
- Pumpenlaufzeitbegrenzung
- Druckaufbauüberwachung, Schließer (NO)
- Leermeldung und EEPROM als Zusatzfunktion

## Anwendungen

- Alle Einleitungsschmier-systeme für stationäre Industrieanwendungen

## Technische Daten

Funktion	Elektronisches Steuer- und Überwachungsgerät
Betriebstemperatur	0 bis 60 °C; +32 bis 140 °F
Ausgangsspannung	24 VDC +10% / -15%
Anschluss für Klasse	II
Schutzart	IP 30, Kontakte IP 20
Abmessungen	70 × 75 × 110 mm 2.7 × 3 × 4.3 in

## Version + 471

Eingangsspannung	100 – 120 VAC; 200 – 240 VAC
Nennstromaufnahme	70 mA / 35 mA
Eingangsleistung	8 W
Frequenz	50 – 60 Hz
Sicherung	max. 6.3 A
Schaltstrom	max. 5 A
Eingangsspannungssensoren	24 VDC

## Version + 472

Eingangsspannung	20 bis 24 VDC; 20 bis 24 VAC
Nennstromaufnahme	75 mA bei max. Ausfächerung von 250 mA
Eingangsleistung	5 W
Frequenz	DC or 50 – 60 Hz
Sicherung	max. 6.3 A
Schaltstrom	max. 5 A
Eingangsspannungssensoren	24 VDC

 HINWEIS

Weitere technische Informationen, technische Zeichnungen, Zubehör, Ersatzteile und Beschreibungen der Produktfunktionen auf [SKF.com/schmierung](http://SKF.com/schmierung):

**1-1700-4-DE, 951-180-001**

# Steuereinheit

## EXZT/IGZ

### Bestellinformationen

Bestellnummer	Eingangsspannung	Einstellbare Überwachungszeit	Einstellbare Pumpen-nachlaufzeit	Kontakt Druckentlastungsüberwachung	Kontakt Füllstandsüberwachung	Pausenzeitverlängerung	Kontakt Leer-Vorwarnung	Impulsüberwachung	Einstellbarer Ausfallspeicher EEPROM
EXZT2A02-E+471	120 VAC	•	•	NO <sup>1)</sup>	NO <sup>1)</sup>	•	–	–	–
EXZT2A02-E+472	24 VDC	•	•	NO <sup>1)</sup>	NO <sup>1)</sup>	•	–	–	–
IGZ36-20-I+471	120 VAC	•	•	NC <sup>2)</sup>	NO <sup>1)</sup>	–	–	–	–
IGZ36-20-I+472	24 VDC	•	•	NC <sup>2)</sup>	NO <sup>1)</sup>	–	–	–	–
IGZ36-20-S6-I+471	120 VAC	•	•	NC <sup>2)</sup>	NC <sup>2)</sup>	–	–	–	–
IGZ36-20-S6-I+472	24 VDC	•	•	NC <sup>2)</sup>	NC <sup>2)</sup>	–	–	–	–
IGZ38-30-I+471	120 VAC	–	–	–	NC <sup>2)</sup>	–	–	–	–
IGZ38-30-I+472	24 VDC	–	–	–	NC <sup>2)</sup>	–	–	–	–
IGZ38-30-S1-I+471	120 VAC	–	–	–	NO <sup>1)</sup>	–	–	–	–
IGZ38-30-S1-I+472	24 VDC	–	–	–	NO <sup>1)</sup>	–	–	–	–
IGZ51-20-S3-I+471	120 VAC	•	•	NC <sup>2)</sup>	NO <sup>1)</sup>	•	–	–	•
IGZ51-20-S3-I+472	24 VDC	•	•	NC <sup>2)</sup>	NO <sup>1)</sup>	•	–	–	•
IGZ38-30-S1+471	120 VAC	–	–	–	NO <sup>1)</sup>	–	–	–	–
IGZ38-30-S1+472	24 VDC	–	–	–	NO <sup>1)</sup>	–	–	–	–
IGZ51-20-S3+471	120 VAC	•	•	NC <sup>2)</sup>	NO <sup>1)</sup>	•	–	–	•
IGZ51-20-S3+472	24 VDC	•	•	NC <sup>2)</sup>	NO <sup>1)</sup>	•	–	–	•

1) NO = Schließer  
2) NC = Öffner

## Steuereinheit

## ST-2240-LUB



## Beschreibung

Die Steuergeräte ST-2240-LUB-6 und ST-2240-LUB-14 sind für Zweileitungsschmier-systeme sowie für Einleitungs- und Progressivsysteme geeignet. Diese Einheiten haben einen Touchscreen und unterscheiden sich lediglich in der Schrankgröße und der Höchstzahl der steuerbaren Schmierkreise. ST-2240-LUB-6 steuert bis zu 6 separate Schmierkreise, während ST-2240-LUB-14 bis zu 14 Kreise steuert, jeweils mit unabhängigen Schmierparametern bzw. Schmierstoffen. Das Schmier-system kann vor Ort durch Hinzufügen bzw. Entfernen von Kanalmodulen eingestellt werden; die Konfiguration ist ebenfalls vor Ort vom Anwender einstellbar. Druckschalter und Druckgeber oder Kolbendetektoren können in allen Schmiersträngen zum Einsatz kommen. Auch der neue Ultraschallsensor zur Schmierstoff- Leermeldung wird unterstützt.

## Eigenschaften und Vorteile

- Vielseitig und robust, automatische Pumpenumschaltung (Dualset)
- Modulare Einheiten ermöglichen einen einfachen Systemumbau
- Kompatibel mit Ultraschall-Leermeldungssensor
- Fettsprühsteuerung mit Druckluftüberwachung
- Kompatibel zum SKF Dosierwächter

## Bestellinformationen

Bestellnummer	Beschreibung
12380760	ST-2240-LUB-6 Steuerung
12380765	ST-2240-LUB-14 Steuerung
12501270	CM-Kanalmodul

## Technische Daten

Funktion	Steuerzentrum
Betriebstemperatur	0 bis +50 °C, +32 bis +122 °F
Schmierkreise	1-14
Betriebsspannung	115/230 V AC, automatische Bereichswahl
Betriebsspannungsfrequenz	47 bis 63 Hz
Steuerspannung	24 V DC, ± 10 %
Überlastschutz	automatische Sicherung, 6 A
Kabelanschluss	Schraubanschlüsse für 2,5 mm <sup>2</sup> -Kabel
Schutzart	IP 65
Schnittstelle	5.7" TFT-Touchscreen , 320 × 240, 64k Farben, Ethernet und USB-Anschluss App zur Überwachung
Datenaufzeichnung	Log-Dateien auf USB-Speicher
Feldbus	ModbusTCP-Slave, weitere Protokolle auf Anfrage
Alarmausgänge	Relais K1 & K2: potenzialfreier Umschaltkontakt; max. Last 230V/1A; Kanalmodule: potenzialfreier Kontakt; max. Last 50 V DC/1A
Abmessungen	600 × 600 × 250 mm 23.6 × 23.6 × 9.8 in



## HINWEIS

Weitere technische Informationen, technische Zeichnungen, Zubehör, Ersatzteile und Beschreibungen der Produktfunktionen auf [SKF.com/schmierung](http://SKF.com/schmierung):

**PUB LS/P2 17950 DE**

# ST-2240-LUB



Bestellinformationen	
Bestellnummer	Bezeichnung
12380760	ST-2240-LUB-6 Leitstelle (6 separate Schmierkanäle)
12380765	ST-2240-LUB-14 Leitstelle (14 separate Schmierkanäle)
12501270	CM channel module

## Messwerterfassung

Protokolldateien von Alarmen sind in der Benutzeroberfläche und als Dateien auf einem USB-Speicher verfügbar. Es werden auch Protokolldateien der Benutzeraktionen und Verriegelungen aufgezeichnet. Historische Informationen können vom USB-Speicher im .csv-Format gelesen werden.

## Benutzeroberfläche

- 5,7" Touchscreen Farbdisplay
- USB-Anschluss für Log- und Trendspeicher
- Ethernet-Anschluss für Fernbedienung

## Fernsteuerung und -überwachung

Der ST-2240-LUB verfügt über einen Ethernet-Anschluss und einen kostenlosen Webserver zur Fernsteuerung und -überwachung per Webbrowser.

- Eine App für Android und iOS, verfügbar zur Fernsteuerung über LAN oder WLAN
- Remote Control bietet dem Benutzer die gleiche Funktionalität wie lokales Display
- Auf Dateien im USB-Speicher kann über den Webbrowser zugegriffen werden
- Feldbus zum Prozessleitsystem des Kunden

## Warnungen

Gemeinsamer Alarm und Warnung mit Relaiskontakt. Separate Alarme für jeden Kanal:

- Alarm bei niedrigem Füllstand
- L1 (/ L2) Hochdruck-Alarm
- L1 (/ L2) Niederdruck-Alarm
- Pulssensor-Alarm (progressiv)
- Luftalarm (Fettspray)
- Alarm des Doser-Monitors
- Störung des Kanalmoduls

## Kanal-Module

Jedes Kanalmodul kann ausgestattet werden mit:

Eingänge:

- Druckschalter oder Messumformer
- Schalter oder Transmitter mit niedrigem Füllstand
- Verriegelndes Eingangssignal
- Externes Eingangssignal für Zusatzschmierung oder Luftüberwachung

Ausgänge:

- Leitungsventil(e)
- Absperrventil
- Steuerung der Pumpe
- Kanalalarm, Relaiskontakt

## Steuereinheit

## ST-1240



## Beschreibung

ST-1240 ist ein Steuergerät für automatische Schmier-systeme. ST-1240-GRAPH ist ein Steuergerät für max. 2 Schmierkanäle, während ST-1240-GRAPH-4 bis zu 4 Schmierkanäle bzw. Zonen unterstützt. Die Ausführung ST-1240-GRAPH-RST besitzt ein Edelstahlgehäuse. Alle Ausführungen unterstützen beliebige Kombinationen von automatischen Einleitungs- und Progressiv-Schmier-systemen (ALS). Die Schmierkanäle können in Zonen unterteilt werden, die entweder durch Absperrventile voneinander getrennt sind, oder unabhängige Schmier-systeme (max. 2 Pumpenaggregate) mit unterschiedlichen Schmierstoffen darstellen. Das Steuergerät ST-1240 hat einen anwenderfreundlichen Farb-Touchscreen, der den Bediener schrittweise durch die erforderlichen Aktionen leitet. Die Steuergeräte lassen sich über Mobilgeräte bzw. über einen Feldbus fernbedienen, was die Systemüberprüfung und Fehlersuche erleichtert. ST-1240-GRAPH ersetzt die Steuerungs-Baureihen ST-1100i und ST-1100S.

## Eigenschaften und Vorteile

- Automatischer Pumpenwechsel (Dualset)
- Fettsprühsteuerung mit Druckluftüberwachung
- Schutzart IP 65
- Kompatibel zum SKF Dosierwächter
- Zum Betrieb mit SKF Online-Steuerungssoftware



## Technische Daten

Funktionsprinzip	Kontrollzentrum
Betriebsdruck	0 bis +50 °C, +32 bis +122 °F
Schmier-systeme	2 und 4 (je nach Modell)
Versorgungsspannung	93 bis 132 V AC, 186 bis 264 V AC
Frequenz der Versorgungsspannung	47 bis 63 Hz
Versorgungsstrom	5,4 A/115 V AC, 2,2 A/230 V AC
Steuerspannung	24 V DC, ± 10%
Überlastschutz	automatische Sicherung, 6 A
Kabelanschluss	Schraubverbindungen für 2,5 mm2 Drähte
Schutzklasse	IP 65
Schutzklasse	5,7"-Touchscreen-Display, 320 x 240 Pixel, 64k Farben
API	RS-422-Anschluss für SKF Online-Software
Klemmen-Anschlüsse	Schraubanschlüsse für 2,5 mm2 Drähte
Alarm-Ausgänge	Relaiskontakt 1Stück (potentialfrei)
Schnittstelle	2Stück (potentialfreier Kontakt)
Maße	380 x 300 x 210 mm
Maße (ohne Kabelverschraubungen)	14,9 x 11,8 x 8,3 in
Gewicht	10 kg
	22 lbs
Einbaulage	aufrecht

## Bestellinformationen

Bestellnummer	Beschreibung	Material (Schrank)
12380210	ST-1240 GRAPH	Stahl, lackiert RAL 7035
12380200	ST-1240 GRAPH-4	Stahl, lackiert RAL 7035
12380218	ST-1240 GRAPH-RST	Edelstahl



## HINWEIS

Weitere technische Informationen, technische Zeichnungen, Zubehör, Ersatzteile und Beschreibungen der Produktfunktionen auf [SKF.com/schmierung](http://SKF.com/schmierung):

**PUB LS/P8 12404/1 DE**

**PUB LS/P2 18265 DE**

# ST-102



## Beschreibung

Das ST-102 ist für die Steuerung und Überwachung von Einleitungs-, Zweileitungs- und Progressiv-Schmiersystemen in Fahrzeugen mit einer Stromversorgung von 12 oder 24 V vorgesehen. Es ist ein Einkanal-Steuergerät für Systeme mit pneumatischen oder elektrischen Pumpen. Das ST-102 eignet sich für Umgebungen mit Temperaturen zwischen -30 und +80 °C (-22 und +176 °F) und bietet die Schutzart IP 30. Alle Schmierungseinstellungen können vor Ort vom Benutzer konfiguriert werden.

## Eigenschaften und Vorteile

- Erhältlich für 12 und 24 VDC
- Geeignet für Betriebsumgebungen mit extremen Temperaturen
- Bedienerschnittstelle mit einer Taste
- Stromausfallspeicher

## Anwendungen

- Fahrzeuge
- Baumaschinen
- Landwirtschaft

## Technische Daten

Bestellnummer	<b>11500610</b>
Funktion	Steuer- und Überwachungsgerät
Betriebstemperatur	-30 bis +80 °C; -22 bis +176 °F
Spannungsversorgung	12 und 24 VDC; (10,5 bis 32 VDC)
Fördermengenregelung	max. 5 A
Schutzart	IP 30
Sicherungsautomat	4 A on pcb
Zeit-/Zykluseinstellungen:	
Max. Druckaufbauzeit	1 bis 20 min
Pausenzeit	5, 10...120 min
Druckaufbauzeit	1, 2, 3...10 min
Schnittstelle	Bedienerschnittstelle mit 1 Taste und 3 LEDs
Eingang	4 digital
Ausgang	CE
Standard	26 x 60 x 160 mm
Abmessungen	1,02 x 2,36 x 6,3 in
Einbaulage	vertikal



## HINWEIS

Weitere technische Informationen, technische Zeichnungen, Zubehör, Ersatzteile und Beschreibungen der Produktfunktionen auf [SKF.com/schmierung](http://SKF.com/schmierung):

**6408 DE**

## Steuereinheit

## ST-102P



## Beschreibung

Das ST-102P ist ein Einkanal-Steuergerät mit Schaltkasten für die Steuerung und Überwachung von Schmiersystemen an Fahrzeugen mit 12 oder 24 VDC. Es unterstützt Einleitungs-, und Zweileitungs-Schmiersysteme. Alle Schmierungseinstellungen können vor Ort vom Benutzer konfiguriert werden. Das Gehäuse des ST-102P erfüllt die Anforderungen der Schutzart IP 65.

## Eigenschaften und Vorteile

- Ausgelegt für die Regelung und Überwachung von Schmiersystemen mit 12/24 VDC
- Zuverlässige und robuste Einkanal-Schmierungssteuerung
- Unterstützt Einleitungs- und Zweileitungs-Schmiersysteme
- Alle Schmierungseinstellungen können vor Ort vom Benutzer konfiguriert werden
- Schutzart IP 65

## Anwendungen

- Steuerung von Schmiersystemen mit pneumatischer Pumpe SKF 40PGAS und elektrischer Pumpe SKF Minilube
- Kleinbagger
- Radlader
- LKW und Busse

## Technische Daten

Bestellnummer	<b>11500608</b>
Funktion	Steuereinheit
Betriebstemperatur	-40 bis +80 °C -40 bis +176 °F
Betriebsspannung	12 oder 24 VDC (10,5 bis 32 VDC)
Fördermengenregelung	max. 5 A
Schutzart	IP 65
Sicherungsautomat	4 A auf Platine
Zeit-/Zykluseinstellungen:	
Druckaufbauzeit	1 bis 20 min
Pausenzeit	5, 10...120 min
Schnittstelle	Bedienerschnittstelle mit einer Taste und 3 LEDs
Abmessungen	67 × 80 × 170 mm 2,64 × 3,14 × 6,7 in
Einbaulage	vertikal



## HINWEIS

Weitere technische Informationen, technische Zeichnungen, Zubehör, Ersatzteile und Beschreibungen der Produktfunktionen auf [SKF.com/schmierung](http://SKF.com/schmierung):

**13165 DE**





### Beschreibung

Die Programmschaltuhr 84501 dient zur Regelung der Schmierhäufigkeit von druckluftbetätigten Einhub-Pumpen. Die Schaltuhr schaltet die Pumpe in programmierten Intervallen über ein 3- oder 4-Wege-Luftmagnetventil (nicht im Lieferumfang enthalten), das in der Druckluftleitung zur Pumpe installiert ist, ein bzw. aus Gespeicherte Daten bleiben bei Maschinenabschaltungen oder Stromausfällen drei Stunden lang erhalten. Die Zeitzählung wird bei Stromunterbrechungen ausgesetzt. Dadurch wird eine Überschmierung durch Verschmierung bei häufigem Starten und Stoppen der Maschine vermieden. Durch Einsatz zwei programmierbarer Jumperstifte stehen für die Speicher- und Verschmierungsfunktion vier Optionen zur Verfügung.

### Eigenschaften und Vorteile

- Regelung der Schmierhäufigkeit von pneumatisch betätigten Einhubumpen durch Programmschaltuhr
- Die Schaltuhr schaltet die Pumpe über ein Luftmagnetventil in programmierten Intervallen ein bzw. aus
- Der Speicherinhalt bleibt bei Maschinenabschaltungen oder Stromunterbrechung drei Stunden lang erhalten
- Aussetzung der Zeitschaltung bei Stromunterbrechung verhindert verschmierbedingte Überschmierung bei häufigem Starten und Stoppen der Maschine

### Anwendungen

- Zementindustrie
- Lebensmittel- und Getränkeindustrie
- Fertigungsstraßen
- Förderanlagen



### Technische Daten

Bestellnummer	<b>84501</b>
Funktion	Steuereinheit
Betriebstemperatur	-18 bis +54 °C; 0 bis +130 °F
Betriebsspannung	120/230 VAC
Betriebsspannungsfrequenz	50/60 Hz
Schaltleistung	120 VAC: 5 A 230 VAC: 1,5 A
Ausschaltzeit Zyklus	min. 20 sec; max. 24 h
Ausschaltzeit Pumpenlauf	min. 10 sec; max. 1 min 24 sec
Laufzeit der Verschmierung	40 sec
Schutzart	NEMA 1
Normen	UL, CSA
Abmessungen	173 x 210 x 125 mm 7 x 8 x 5 in
Einbaulage	vertikal



### HINWEIS

Weitere technische Informationen, technische Zeichnungen, Zubehör, Ersatzteile und Beschreibungen der Produktfunktionen auf [SKF.com/schmierung](http://SKF.com/schmierung).

## Steuereinheit

# LMC 101



### Beschreibung

Das LMC 101 ist ein universelles Steuer- und Überwachungsgerät für Einleitungs- und Progressiv-Schmier-systeme. Bei Einleitungs-systemen können Druckschalter bzw. Druckgeber an der Pumpe und/oder am Ende der Versorgungsleitung installiert werden. Die Steuerung wurde zwar für Offroad-Anwendungen und mobile Anlagen konzipiert, lässt sich aber für jede beliebige Niederspannungs-Schmieranwendung einsetzen. Schaltuhr- oder Steuerungsmodus sind für beide Systeme einstellbar. Das Gerät bietet Einstellungen für verschiedene Alarmzustände, einschließlich Zyklusintervall- oder AlarmtrIGGER Programmierung, Datenaufzeichnung und Berichterstellung sind ebenfalls möglich und können Systemrücksetzungen, Downloads in Steuerungen, Schmierungsaktivität, Schmierzyklen und Alarme umfassen. Die Programmierung der Steuerung muss über eine USB-Verbindung mit einem PC erfolgen. Im Schaltuhrmodus endet der Schmierzyklus nach Ablauf der voreingestellten Zeit. Im Steuerungsmodus endet der Schmierzyklus bei Aktivierung des Druckschalters, Druckgebers oder Kolbendetektors. Sobald der Druck am Ende der Hauptleitung erreicht ist, wird die Entlastung eingeleitet.

### Eigenschaften und Vorteile

- Einstellungen für verschiedene Alarmbedingungen, einschließlich Zyklusintervall- und Alarmauslöser
- Programmierung, Datenaufzeichnung und Berichterstellung, einschließlich Systemrücksetzungen, Downloads in Steuerungen, Schmierungsaktivität, Schmierzyklen und Alarme
- LED-Anzeige für Pumpe in Betrieb und Systemstörung (Alarm)
- Programmierung des Steuergeräts mittels PC

### Anwendungen

- Bau- und Nutzfahrzeuge

### Technische Daten

Funktion	Steuereinheit
Eingangsspannung	12 VDC und 24 VDC -20%/ +30%
Stromaufnahme	60 mA (less external load)
Entlastungsrelaisstecker	20 A bei 30 VDC
Pumpenrelaisstecker	2 A bei 30 VDC
Alarmrelaisstecker	2 A bei 30 VDC
Schutzart	NEMA 12
Betriebstemperatur	-40 bis +65 °C; -40 bis +150 °F
Nettogewicht	0,9 kg, 2 lbs
Ausschaltzeit einstellbar	15 sec bis 99 h
Einschaltzeit einstellbar	15 sec bis 99 h
Schmier-systeme	single-line and progressive systems
Gehäusegröße	209 × 127 × 89 mm 8,25 × 5 × 3,50 in
Einbaumaße	222 × 95 mm 8,75 × 3,75 in

### Bestellinformationen

Bestellnummer 1)	Beschreibung
<b>86535</b>	LMC 101 Steuereinheit
<b>236-10980-2</b>	Motorstarter 0,6 A; 24V DC
<b>236-10980-3</b>	Motorstarter 1,0 A; 24V DC
<b>236-10980-4</b>	Motorstarter 1,6 A; 24V DC
<b>236-10980-5</b>	Motorstarter 4,0 A; 24V DC

1) Bei Verwendung mit elektrischen Drehstrompumpe muss Motorstarter separat bestellt werden.



### HINWEIS

Weitere technische Informationen, technische Zeichnungen, Zubehör, Ersatzteile und Beschreibungen der Produktfunktionen auf [SKF.com/schmierung](http://SKF.com/schmierung):

**15625 DE**

## Steuereinheit

# EOT-1 / EOT-2



### Beschreibung

Die Modelle EOT-1 und EOT-2 sind Zeitsteuerungen für Schmierpumpen in Einleitungs- oder Progressiv-Schmiersystemen. Das EOT-1 bietet eine feste Laufzeit von 4 Sekunden und flexible Pausenzeiteinstellungen. Es ist somit für Kettenschmierung geeignet. Das EOT-2 bietet flexible Zeiteinstellungen. Beide Steuerungen sind erforderlich, wenn in Schmiersystemen Pumpen ohne Schaltuhren verwendet werden oder kein kundenseitiger Bedarf an Pumpen mit integrierter Pumpensteuerung besteht. Sie sind auch für Nachrüstungen geeignet. Die Bedienung der Pumpe ist einfach und sicher: Einfach mit dem roten (für Laufzeit) und blauen Schalter (für Pausenzeit) die Zeit einstellen. Mit dem Druckschalter kann ein zusätzlicher Schmierzyklus ausgelöst werden.

### Eigenschaften und Vorteile

- Zeitsteuergerät zur Installation in der Fahrerkabine
- Geeignet für die nachträgliche Montage
- Einfache Zeiteinstellung und Funktionssteuerung

### Anwendungen

- Landwirtschaft
- Chain lubrication systems

#### Bestellinformationen

Bestellnummer <sup>1)</sup>	Beschreibung
664-34135-6	EOT 1 Steuerung für SKF Lincoln EOP Pumpen
664-34135-7	EOT 2 Steuerung für 1 Pumpenaggregat (nicht EOP)
236-10980-2	Motorstarter 0,6 A; 24V DC
236-10980-4	Motorstarter 1,6 A; 24V DC

<sup>1)</sup> Bei Verwendung mit elektrischen Drehstrompumpe muss Motorstarter separat bestellt

#### Technische Daten

Funktion	Steuereinheit
Betriebsspannung	12/24 V DC
Max. Stromaufnahme	≤ 7 A
Schutzart	IP 65, SELV/PELV
Betriebstemperatur	-25 bis +70 °C; -13 bis +158 °F
Rauschunterdrückung	Klasse AVDE 0875 T11
Störfestigkeit	DIN EN 61000-6-1
Störaussendung	DIN EN 61000-6-3
Ausgänge	Transistor/Schließer
EEPROM	verlustfreie Datenspeicherung

<b>EOT 1</b>	
Pausenzeit	min. 5 sec, max. 75 min
Laufzeit	4 sec, unverändert
<b>EOT 2</b>	
Pause time	min. 4 min, max. 15 h
Laufzeit	min. 8 sec, max. 30 min

Werkseinstellung	
<b>EOT 1</b>	
Pausenzeit	15 sec
Laufzeit	4 sec
<b>EOT 2</b>	
Pausenzeit	6 h
Laufzeit	6 min

Abmessungen	122 × 118 × 56 mm 4,8 × 4,6 × 2,2 in
Einbaulage	beliebig

#### HINWEIS

Weitere technische Informationen, technische Zeichnungen, Zubehör, Ersatzteile und Beschreibungen der Produktfunktionen auf [SKF.com/schmierung](http://SKF.com/schmierung):  
**951-181-005 DE**

## Steuereinheit

85307



## Beschreibung

Die SKF 85307 Steuerung unterstützt Schmier-systeme dabei zuverlässig zu funktionieren. Ausgestattet mit visuellen und akustischen Fehlermeldungen zeigt die dreistellige LED-Anzeige leicht zu identifizierende Codes an, sodass Probleme mit dem Schmier-system schnell und effizient angegangen werden können. Die Steuerung ist für den Einsatz in Einleitungs-, Zweileitungs- und Progressivschmier-systemen geeignet und verfügt über ein robustes, kompaktes Gehäuse mit geringem Platzbedarf. Außerdem ist es einfach zu installieren, da der Kabelbaum direkt an der Steuerung befestigt wird. Der optionale DataShuttle 85307-DS sammelt Protokolldateien vor Ort, um sie später zur Analyse auf einen PC herunterzuladen. Bis zu 256 Dateien werden nach Seriennummern gespeichert. 85307-DS bietet auch die Möglichkeit, die Konfiguration der Steuerung zu sperren bzw. zu entsperren.

## Eigenschaften und Vorteile

- Einfach zu identifizierende Fehlercodes
- Optische und akustische Störungsmeldung
- Kleine Baugröße; passt in jede Fahrzeugkabine
- Einfach zu installieren
- Überwacht den Füllstand des Schmierstoffbehälters
- Zählt Schmierzyklen
- Betriebstemperaturbereich von  $-15$  bis  $+50$  °C (5 bis 122 °F)
- 12-Volt- oder 24-Volt-Betrieb
- Zeitintervalle von fünf Sekunden bis 24 Stunden

## Anwendungen

- Geländegängige und mobile Baumaschinen
- Allgemeine Industrieanwendungen
- Kettenschmier-systeme
- Landmaschinen

## Technische Daten

Bestellnummer	<b>85307</b>
Funktion	Elektronische Steuereinheit mit Datenlogger-Funktionen
Betriebstemperatur	$-15$ bis $+50$ °C; $+5$ bis $+122$ °F
Verbindungseingang	Kabelbaum - 14-Wege
Ausgang	4-poliger Stecker zum DataShuttle
Stromversorgung	12 oder 24 VDC
Schutzart	IP 54
Abmessungen	70 x 145 x 38 mm
Einbaulage	2,8 x 5,7 x 1,5 in beliebig

## Zubehör

Bestellnummer	Beschreibung
<b>279630</b>	Kabelbaum
<b>85307-DS</b>	DataShuttle



## HINWEIS

Weitere technische Informationen, technische Zeichnungen, Zubehör, Ersatzteile und Beschreibungen der Produktfunktionen auf [SKF.com/schmierung](http://SKF.com/schmierung):  
**17963 DE, Form 404766 v2**

## IG502-2-E



### Beschreibung

Das IG 502-2-E ist ein universelles Steuer- und Überwachungsgerät für Einleitungs- und Progressiv-Zentralschmiersysteme. Das kompakte Gerät ist mit einem Display ausgestattet, über das sich Parameter einstellen und die Funktionen überwachen lassen. Verschiedene Betriebsmodi wie Schaltuhr, Zähler und Überwachungsfunktionen für Druck- und Zyklenschalter sind individuell programmierbar. Das Anzeigefeld ist feuchtigkeits- und schmutzgeschützt. Eine rote LED zeigt Störungen als Kollektivmeldung an. Zwei integrierte elektronische Zähler dienen zur Kontrolle des Dauerbetriebs und eventueller Ausfallstunden, in denen die Pumpe nicht ordnungsgemäß lief. Die gespeicherten Zeiten der beiden Zähler können nicht gelöscht werden. Der Arbeitsstundenzähler fasst die Zeiten zusammen, in denen die Betriebsspannung des Geräts eingeschaltet ist. Das Gerät hat eine eigene Datenbank, die Konfiguration und Parameter unabhängig von der Spannungsversorgung speichert. Zum Schutz vor Umgebungseinflüssen sollte das Gerät in einem Schaltschrank installiert werden.

### Eigenschaften und Vorteile

- Universelles Steuer- und Überwachungsgerät
- Kompaktes Design
- Benutzerfreundliche Bedienung
- Verschiedene Betriebsmodi wie Schaltuhr, Zähler und Überwachungsfunktionen
- Rote LED zur Anzeige von Störungen und deren Ursache
- Integrierte Zähler für Dauerbetrieb, Ausfallstunden und Betriebsstunden zur Überwachung des gesamten Lebenszyklus des Systems

### Anwendungen

- Nutzfahrzeuge, Baumaschinen
- Landwirtschaftsmaschinen



### Technische Daten

Funktion	Steuereinheit
Steuerspannung	max. 12 oder 24 V DC
Kontaktlastanschluss Stecker M	5 A bei 12 oder 24 V DC
SL-Leistung	4 W
Schutzart	IP 20 DIN 40050, Stecker IP 00
Temperaturbereich	-25 bis +75 °C; -13 bis +167 °F
Lagertemperatur	-40 bis +75 °C; -40 bis +167 °F
Sicherung	max. 5 A
Einstellbare Pausenzeit	0,1 h bis 99,9 h
Einstellbare Pumpenlaufzeit	0,1 min bis 99,9 min
Einstellbare Impulszeit	1 bis 999
Speicherung Betriebsstunden	0 bis 99999,9 h
Speicherung Fehlerstunden	0 bis 99999,9 h
Abmessungen	138 × 65 × 40 mm 5.43 × 2.56 × 1.57 in

### Bestellinformationen

Bestellnummer	Beschreibung
IG 502-2-E+912	Steuergerät 12 V DC
IG 502-2-E+924	Steuergerät 24 V DC
997-000-185	Kabelsatz



### HINWEIS

Weitere technische Informationen, technische Zeichnungen, Zubehör, Ersatzteile und Beschreibungen der Produktfunktionen auf [SKF.com/schmierung](http://SKF.com/schmierung):  
**951-180-002 DE**

## Steuereinheit

## LMC 2



## Beschreibung

Das LMC 2 ist eine Steuerung für die elektronische Überwachung und Verwaltung von Schmier-systemen. Sie vereint die Vorteile einer speziell entwickelten Steuerplatine (PCB) und in einer PLC preisgünstigen Kompakteinheit. Die gewünschte Anwendung lässt sich über einen DIP-Schalter auswählen. Parameter lassen sich über das Menü und das Tastenfeld einstellen. Auf Anfrage sind auch gesonderte Einrichtungskonfigurationen möglich. Auf Anfrage sind auch gesonderte Einrichtungskonfigurationen möglich. Es sind zwei Grundausführungen erhältlich (24 V DC und 230 V AC). Die Einheit ist im eigenen IP54-Gehäuse montiert und braucht nicht in einen Schaltschrank integriert zu werden. Abgesehen von den zeitgesteuerten Intervallen vereinfacht ein integrierter Zähler auch die zyklusabhängige Steuerung der Schmierintervalle. Das Modell LMC2 kann über verfahrensneutrale Interfaces in gängige Feldbus-Systeme integriert werden.

## Eigenschaften und Vorteile

- Integrierte, flexible Schmierungsprogramme
- Übersichtliche Anzeige von Parametereinstellungen und Ausgangssignalen auf dem Display
- 8 Eingänge/5 Ausgänge; geeignet für komplexe Schmier-systeme
- Zeit- oder zyklusabhängige Steuerung der Schmierintervalle
- Kann mit herkömmlichen Feldbus-Systemen verbunden werden
- IP54-Gehäuse

## Anwendungen

- Lincoln und SKF Progressivschmier-systeme, Einleitungs-, Zweileitungs- und Mehrleitungssysteme
- Schienenschmier-systeme und Sprühschmier-systeme
- Lebensmittel- und Getränkeindustrie
- Kettenschmier-systeme wie Cobra und PMA

## Technische Daten

Funktion	elektronische Steuerung
Betriebstemperatur	-10 bis +70 °C; +14 bis +158 °F
Eingänge	max. 8 digitale Eingänge
Ausgänge	4 Relaisausgänge, 1 elektronisch
Anzeige	4 x 7-Segment-Anzeige, Spannung ein, betriebsbereit/Störung, Mindestfüllstandssignal
Schnittstellen	Kabeleinschub durch 16 x Mehrfach-Kabeleinführung + 1 x PG Bus Schnittstelle und Programmierschnittstelle ist modellabhängig
Betriebsspannung	230 VAC, 24 VDC
Schutzart	IP 54
Abmessungen	200 x 120 x 90 mm 7.9 x 4.7 x 3.5 in
Einbaulage	beliebig

 HINWEIS

Weitere technische Informationen, technische Zeichnungen, Zubehör, Ersatzteile und Beschreibungen der Produktfunktionen auf [SKF.com/schmierung](http://SKF.com/schmierung):

**14004DE**

# Steuereinheit

## LMC 2

### Bestellinformationen

Bestellnummer <sup>1)</sup>	Beschreibung
<b>236-10567-6</b>	LMC 2 230 AC (230 VAC)
<b>236-10567-5</b>	LMC 2 24 DC (24 VDC)

<sup>1)</sup> Bei Verwendung mit elektrisch angetriebener Drehstrompumpe muss ein Motorstarter separat bestellt werden.

### Zubehör

Bestellnummer	Beschreibung
<b>236-10980-2</b>	Motorstarter 0,6 A; 24V DC
<b>236-10980-4</b>	Motorstarter 1,6 A; 24V DC
<b>236-10980-7</b>	Motorstarter 0,6 A; 230 V DC
<b>236-10980-8</b>	Motorstarter 1,0 A; 230 V DC
<b>236-10980-9</b>	Motorstarter 1,6 A; 230 V DC
<b>236-10980-6</b>	Motorstarter 4,0 A; 230 V DC

## LMC 301



## Beschreibung

Das LMC 301 ist ein kompaktes, modular erweiterbares Steuer- und Überwachungsgerät. Das Gerät verfügt über eine LCD-Anzeige und sechs Funktionstasten für Programmierung, Parametereinstellung und Signalisierung. Der Anwender wird durch das Einstellungsmenü geführt. Außerdem ist eine einfach zu verwendende PC-Software für Parametereinstellung und Diagnose erhältlich.

## Eigenschaften und Vorteile

- Integrierte, flexible Schmierungsprogramme
- Grundgerät mit zehn digitalen Eingängen, von denen zwei analog verwendet werden können, sowie acht Ausgängen
- Bis zu sieben Erweiterungsmodule können hinzugefügt werden, wobei jedes Modul genau wie das Grundgerät 10 E und 8 A hat
- Drei Schmierpumpen, von denen jede bis zu drei Schmierstränge versorgen kann, können gesteuert und überwacht werden
- Einzelne Module werden über eine Bus-Schnittstelle angeschlossen

## Anwendungen

- Zement- und Stahlindustrie
- Bergbau, stationäre und mobile Bagger
- Lebensmittel- und Getränkeindustrie



## Technische Daten

Funktion	elektronische Steuerung
Betriebstemperatur VAC	-10 bis +50 °C; +14 bis +122 °F
Betriebstemperatur VDC	-40 bis +70 °C; -40 bis +158 °F
Eingänge	10, Kurzschluss
Ausgänge	8, Relaisausgänge, NO-Kontakt 8 A, 2 davon bis zu 20 A
Betriebsspannung	modellabhängig: 90-264 VAC, 24 VDC ± 20%
Schutzart	IP 65
Abmessungen	270 × 170 × 90 mm 10.7 × 6.7 × 3.5 in vertikal
Einbaulage	vertikal

## Bestellinformationen

Bestellnummer	Bezeichnung
---------------	-------------

<b>86535</b>	LMC 101 Steuerung
<b>236-10980-2</b>	Motorstarter 0,6 A; 24V DC
<b>236-10980-4</b>	Motorstarter 1,6 A; 24V DC



## HINWEIS

Weitere technische Informationen, technische Zeichnungen, Zubehör, Ersatzteile und Beschreibungen der Produktfunktionen auf [SKF.com/schmierung](http://SKF.com/schmierung):

**15967DE, 951-150-029**



# LMC 301 - Zubehör



### LMC 301 Motorrelaisgruppe

Bestellnummer	Beschreibung
236-10850-7	mit Motorstarter 0,4–0,6 A
236-10850-8	mit Motorstarter 0,6–1,0 A
236-10850-9	mit Motorstarter 1,0–1,6 A
236-10980-6	mit Motorstarter 2,4–4,0 A

### LMC 301 Gehäuse

Bestellnummer	Beschreibung
086500	Türgehäuse, komplett
086505	USB-Kabel

### Motorstarter 24V

Bestellnummer	Beschreibung
236-10980-2	Motorstarter 0,6 A; 24V DC
236-10980-4	Motorstarter 1,6 A; 24V DC

### Motorstarter 230V

Bestellnummer	Beschreibung
236-10980-7	Motorstarter 0,6 A; 230 V DC
236-10980-8	Motorstarter 1,0 A; 230 V DC
236-10980-9	Motorstarter 1,6 A; 230 V DC
236-10980-6	Motorstarter 4,0 A; 230 V DC

### Allgemeines Zubehör für LMC 301

Bestellnummer	Description
086506 086507	<b>PG-M20 Kabeldurchführung, IP 65</b> Mehrkabel-Dichtungssatz (3 x) Kabeldichtungssatz (3 x)
3515-10-6020 3515-10-6620	<b>Kabeldurchführungen PG-M20; komplett, mit Überwurfmutter, Kabeldichtungssatz, Einschraubeinsatz</b> Kabeldichtungssatz; 2-adrig, Ø 0.6 mm Kabeldichtungssatz; 4-adrig, Ø 0.5 mm
3515-10-7620 3515-10-6320 3515-10-6120	<b>Blindstecker</b> Flachdichtung Flachdichtung Gegenmutter
3515-07-6120 3515-10-2021 3515-07-2022 179-990-486 236-11066-1	<b>Kabeldurchführungen, IP 65, mit flexiblem Metallschlauch (FMC), UL-Zulassung</b> Kabeldurchführungen AMG-M 20 x 1,5; UL 514B Gegenmutter M 20 x 1,5 Schutzschlauch, Flüssigkeitsschutz; UL 360 (Verkauf nach ganzen Metern bei Angabe der erforderlichen Länge) Flachsicherung, FK1 3A (32 V) nach ISO 8820-3 Batterie, Lithium-Knopfzelle 3 V, Ausführung CR3032
www.skf.com/LMC301	<b>LMC 301 Software, kostenloser Download</b>

1) Die Installation der Kabeldurchführungen und Kabelsätze erfolgt durch den Kunden. Der Kunde ist für den sachgerechten Einbau verantwortlich.



# Übersicht Drucksensoren

## Mechanische Drucksensoren mit digitalem Ausgangssignal

Produkt	Schmierstoff		Druckbereich		Betriebstemperatur		Betriebsspannung		Kontakt Typ	Seite
	Öl, Fließfett	Fett	bar	psi	°C	°F	VDC	VAC		
<b>DSA</b>	•	–	1–45	14.5–650	+10 bis +60	+50 bis +140	30	250	Wechselkontakt	164
<b>DSD</b>	•	–	0,5–45	7.25–650	–30 bis +100	–22 bis +212	36	250	Wechselkontakt	166
<b>DSB</b>	–	•	20–300	290–4 350	–25 bis +80	–13 bis +176	36	30	Wechselkontakt	168
<b>69630</b>	•	•	19–207	275–3 000	–25 bis +65	–13 bis +149	–	125/250/480	Öffner/Schließer	170

## Digitale Drucksensoren mit digitalem Ausgangssignal

Produkt	Schmierstoff		Druckbereich		Betriebstemperatur		Betriebsspannung		Kontakt Typ	Seite
	Öl Fließfett	Fett	bar	psi	°C	°F	VDC	VAC		
<b>DSC1</b>	1) •	–	0–40	0–580	–25 bis +80	–13 bis +176	18–30	–	2xPNP	171
<b>DSC2</b>	2) •	–	0–300	0–4 350	–10 bis +80	+14 bis +176	18–30	–	2xPNP/NPN	172
<b>DSC3</b>	2) •	–	0–300	0–4 350	–25 bis +80	–13 bis +176	9–35	–	2xPNP	173
<b>234-13161-9</b>	2) •	•	0–250	0–3 625	–25 bis +80	–13 bis +176	20–32	–	NO/NC 4–20 mA	174
<b>2340-00000118</b>	1) •	•	0–400	0–5 800	–40 bis +85	–40 bis +185	18–30	–	NO/NC 4–20 mA	175
<b>234-10330-4</b>	1) •	–	0–600	0–8 700	–20 bis +85	–4 bis +185	24	–	NO/NC 4–20 mA	176
<b>234-11272-4</b>	1) •	•	10–600	145–8 700	–25 bis +100	–13 bis +212	18–32	–	NO/NC 4–20 mA	177
<b>234-13161-5</b>	2) •	•	0–600	0–8 700	–25 bis +80	–13 bis +176	20–32	–	NO/NC 4–20 mA	178
<b>2340-00000108</b>	1) •	•	0–600	0–8 700	–40 bis +85	–40 bis +185	18–30	–	NO/NC 4–20 mA	179

1) Drucksensor mit analogem und digitalem Ausgangssignal

2) Drucksensor mit digitalem Ausgangssignal

## Druckschalter

## DSA



## Beschreibung

DSA Druckschalter überwachen den Druck in Schmiersystemen und stellen ihre korrekte Funktion sicher. Die Schalter überwachen Parameter wie Druckaufbau, Maximaldruck und Druckabfall z.B. für intermittierend betriebene Schmiersysteme mit Öl-Einleitungsverteilern. Druckschalter werden im betriebsbereiten Zustand geliefert. Die Druckzelle mit der Membran und dem Druckkolben ist zusammen mit einem Mikroschalter in einem kompakten Kunststoffgehäuse untergebracht. Das Gehäuse besteht aus faserverstärktem Polyamid und besitzt Befestigungslaschen für eine schnelle und einfache Montage.

## Eigenschaften und Vorteile

- Einfach zu montieren und anzuschließen
- Einfaches und wirtschaftliches Design
- Kostengünstige, bewährte Lösung
- Mikroschalter für eine zuverlässige Schaltfunktion
- Druckschalter mit Wechselkontakt, geeignet als Öffner- und Schließer-Kontakt
- Druckschalter werden im betriebsbereiten Zustand geliefert
- Geeignet für steigende und fallende Drücke von 1 bis 30 bar (14.5 bis 435 psi)

## Anwendungen

- Werkzeugmaschinen
- Druckmaschinen
- Windenergie
- Fahrzeug
- Stahl- und Schwerindustrie



## Technical data

Funktion	Membrandruckschalter
Schmiermittel	Öl und Fließfett NLGI 000-0, geölte Druckluft
Betriebstemperatur	10 bis 60 °C; 50 bis 140 °F
Betriebsdruck <sup>1)</sup>	max. 45 bar; 650 psi
Schalldruckbereich	1-30 bar; 14.5-435 psi
Switching pressure range	1 bar+0.3; 2 bar+0.5; 3 bar-0.5; 5 bar±0.5; ≥ 8 bar+0.5/-1.5
Umschaltrate	max. 30 Schaltspiele pro Minute
Betriebsspannung	max. 30 Schaltspiele pro Minute
Betriebsstrom	max. 300 mA, min. 2 mA
Sicherheitsklasse	II (IEC 61140)
Ausschaltvermögen	max. 125 VA
Druckanschluss	DIN 3862 Verschraubung oder SKF Steckverbinder für Rohr Ø6 mm
Elektrischer Anschluss	M12x1 oder Würfelstecker
Schalter Typ	Mikroschalter
Kontaktart	Umschaltung
Mechanische Lebensdauer	5x10 <sup>6</sup> Schaltzyklen
Materialien:	
Gehäuse	PA6 6GF30
Kontakt	AuAg25Pt6
Membran	FKM (FPM)
Schutzklasse	IP 65
Maße	min. 76 x 120 x 41 mm; 3.0 x 4.7 x 1.6 in max. 83 x 129 x 41 mm; 3.3 x 5.1 x 1.6 in
Einbaulage	beliebig

<sup>1)</sup> Damit der Betriebsdruck den zulässigen Wert nicht überschreitet, muss ein Druckregelventil in das System eingebaut werden.

<sup>2)</sup> M12x1-Rundstecker (nur bei Ausführung mit elektrischem Anschluss in der Mitte).

 **HINWEIS**

Weitere technische Informationen, technische Zeichnungen, Zubehör, Ersatzteile und Beschreibungen der Produktfunktionen auf [SKF.com/schmierung](http://SKF.com/schmierung):

**19339DE**



3D

[skf-lubrication.partcommunity.com/3d-cad-models](http://skf-lubrication.partcommunity.com/3d-cad-models)

# Druckschalter

## DSA

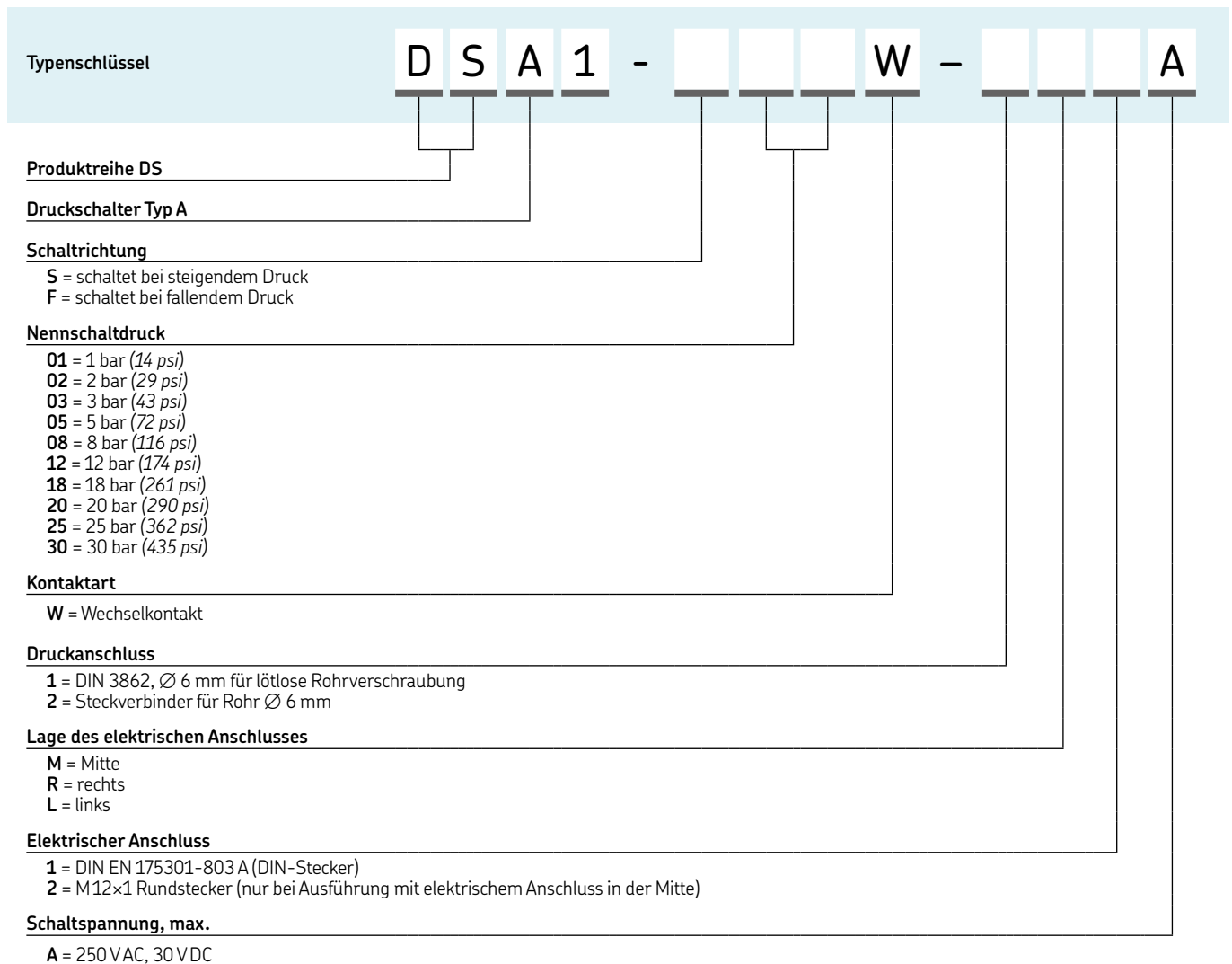

1) Schaltdrucktoleranzen 1 bar+0,3; 2 bar+0,5; 3 bar-0,5; 5 bar±0,5; ≥ 8 bar+0,5/-1,5

## Druckschalter

## DSD



## Beschreibung

DSD sind einzelne mechanische Membran-Druckschalter. Sie dienen zur Drucküberwachung und sind von der mechanischen Auslegung des resultierenden Drucks und der Vorspannkraft der Druckfeder abhängig. Bei Druckbeaufschlagung bewegt ein Druckkolben die Kontaktscheibe zum Gegenkontakt und schließt den Stromkreis. Wenn der Druck um den Hysteresebetrag fällt, öffnet der Schalter wieder. Im Fall eines Schließers (NC) wird der Kontakt in umgekehrter Weise hergestellt. Bei Einleitungssystemen kann der Sensor in Schmierstoffverteiler am Ende der Schmierleitung integriert werden.

## Eigenschaften und Vorteile

- sehr kleine und kompakte Bauform
- Erhältlich für einen Druckbereich von 0 bis 45 bar in festen Schritten
- Elektrischer Anschluss erfolgt über Schraubkontakte, Flachstecker, Rundstecker oder Rechteckstecker
- Drucküberwachung in Abhängigkeit von der mechanischen Auslegung des resultierenden Drucks und der Vorspannkraft der Druckfeder
- Mechanischer Schalter ist sowohl als Öffner (NC-Kontakt) als auch als Schließer (NO-Kontakt) einsetzbar

## Anwendungen

- Werkzeugmaschinen
- Druckmaschinen
- Bergbau und Erzaufbereitung
- Lebensmittel- und Getränkeindustrie
- Windkraftanlagen

## Technische Daten

Funktion	Druckschalter
Schmierstoff	Öl und Fließfett, NLGI 000, 00, 0
Betriebstemperatur	-10 bis +100 °C; -13 bis +212 °F
FKM Membran	-25 bis +100 °C; 14 bis 212 °F
NBR Membran	max. 150 bar; max. 2 175 psi
Betriebsdruck	max. 300 bar; max. 4 350 psi
Überdruck	0,5 bis 45 bar; 7.25 bis 653 psi
Schalldruck	mechanischer
Schaltertyp	Membran-Druckschalter
Kontaktart	Öffner, Schließer (Wechselkontakt nur in Verbindung mit Rechteckstecker)
Betriebsspannung	
DSD3-A...A12/DSD3-A...A14	100 VA
DSD3-A...A13	24 VA
Schaltspannung / -strom	
DSD3-A...A12	48V DC/AC 2,5 A (min. 20 mA)
DSD3-A...A13	48V DC/AC 0,5 A (min. 20 mA)
DSD3-A...A14	30V DC 2,5 A/250V AC 5 A (min. 20 mA)
Betriebsspannung	
DSD3-A...A12	Kombi-Steckverbinder – Flachstecker 6,3 x 0,8 mm oder M3 Schraube
DSD3-A...A13	M12x1 Stecker
DSD3-A...A14	Würfelstecker DIN EN 175301-803-A
Druckanschluss	M10x1 kegelig
Werkstoffe:	
Gehäuse	steel, galvanized, Cr6-free
Kontakt	silver plated
Membran	NBR or FKM
Schutzart (Gehäuse)	IP 65
Abmessungen, Ø x H:	
DSD3-A...A12	26,75 x 50 mm; 1.05 x 1.97 in
DSD3-A...A13	26,75 x 71 mm; 1.05 x 2.79 in
DSD3-A...A14 <sup>1)</sup>	26,75 x 85 mm; 1.05 x 3.34 in
Einbaulage	beliebig

<sup>1)</sup> Abmessungen ohne Würfelstecker

# Druckschalter

## DSD

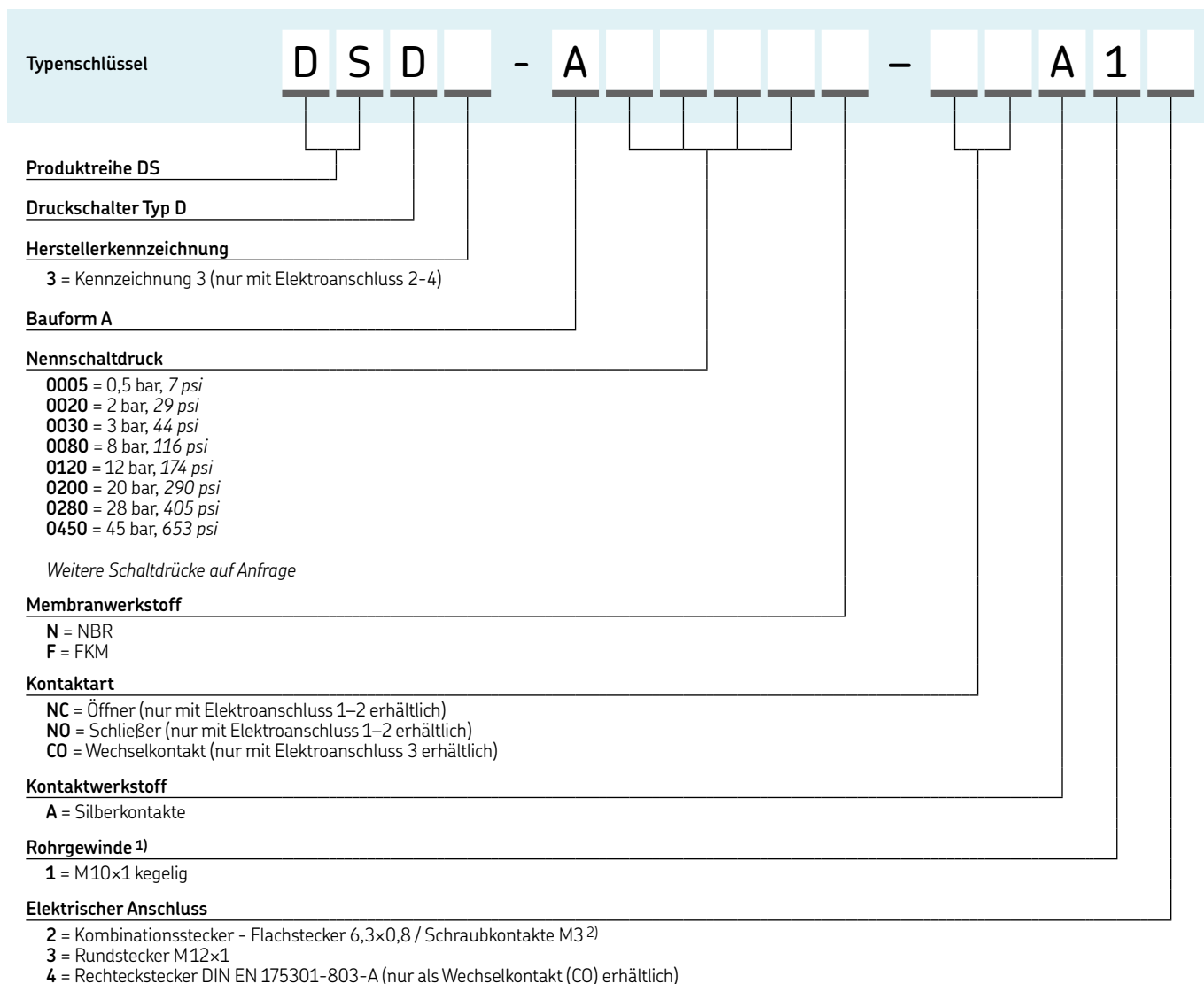

1) Weitere Ausführungen auf Anfrage erhältlich.  
2) Schutzkappe 898-420-001 separat bestellen

**HINWEIS**  
Weitere technische Informationen, technische Zeichnungen, Zubehör, Ersatzteile und Beschreibungen der Produktfunktionen auf [SKF.com/schmierung](http://SKF.com/schmierung):  
**19175DE**  
3D  
[skf-lubrication.partcommunity.com/3d-cad-models](http://skf-lubrication.partcommunity.com/3d-cad-models)

## Druckschalter

## DSB



## Beschreibung

Die SKF Druckschalter der Produktreihe DSB sind mechanische Kolbendruckschalter für Fette der NLGI Klassen 1–2. Der Sitz des Kolbens im Druckschaltergehäuse hilft dabei, einen kontinuierlichen Austausch des Fettes im Bereich des Messpunktes sicherzustellen (Druckaufbaupunkt zwischen Fett und Betätigungskolben). Dies verhindert zuverlässig, dass dasselbe Fett wiederholt mit Druck beaufschlagt wird, was zum „Ausbluten“ des Fetts (Trennung des Seifengerüsts des Fetts vom darin gebundenen Öl) führen kann. Druckschalter der Produktreihe DSB sind für Korrosionsschutzklasse C3 bzw C5M nach ISO 12944 ausgelegt.

## Eigenschaften und Vorteile

- Anpassbar für VR-Schmierstoffverteiler, da Lochmuster, Wandabstand und Anschlüsse übereinstimmen
- Der Mikroschalter ist als Wechselschalter ausgeführt und kann als Öffner und als Schließer verwendet werden
- Für steigende und fallende Drücke von 20 bis 300 bar (in 10-bar-Schritten) erhältlich
- Kein Ausbluten des Fetts am Messpunkt; Druckschalter ermöglicht stetigen Schmierstoffdurchfluss ohne Totraum
- Geeignet für instabile Fette mit der Neigung, sich unter hohem Druck in Seife und Öl aufzuspalten

## Anwendungen

- Werkzeugmaschinen
- Druckmaschinen
- Windenergie
- Fahrzeuge
- Stahl- und Schwerindustrie



## Technische Daten

Funktion	Druckschalter
Schmierstoff	Fett, NLGI-Klassen 1, 2
Betriebstemperatur	-25 bis +80 °C; -13 bis +176 °F
Betriebsdruck	max. 300 bar; 4 350 psi
Betriebsspannung	max. 30 VAC; max. 36 VDC
Betriebsstrom	max. 50 mA, min. 1 mA
Schaltleistung	max. 1,2 VA
Mechanische Lebensdauer	10 <sup>5</sup> Schaltzyklen
Druckanschluss	G 1/4 (F)
Elektrischer Anschluss	connector socket 3+PE: DIN EN 175 301-803 A
	Kabel: Ø 4.5 bis 7 mm; Ø 0.177 bis 0.275 in
Schaltertyp	Mikroschalter
Kontaktart	Wechselkontakt
Schaltdruckbereich	20 bis 300 bar; 290 bis 4 350 psi; steigend und fallend
Werkstoffe:	
Gehäuse	Aluminium, eloxiert
Kontakt	Silberlegierung, hartvergoldet
Schutzart	IP 65; DIN EN 60529
Abmessungen	modellabhängig min. 60 × 105 × 76 mm; max. 150 × 153 × 76 mm; min. 2.36 × 4.13 × 2.99 in max. 5.90 × 6.02 × 2.99 in
Einbaulage	beliebig
Zertifizierung	Germanischer Lloyd (GL)

 HINWEIS

Weitere technische Informationen, technische Zeichnungen, Zubehör, Ersatzteile und Beschreibungen der Produktfunktionen auf [SKF.com/schmierung](http://SKF.com/schmierung):

**19170DE**



[skf-lubrication.partcommunity.com/3d-cad-models](http://skf-lubrication.partcommunity.com/3d-cad-models)





## Druckschalter

69630



## Beschreibung

Der Druckschalter 69630 ermittelt den Druckanstieg in der Schmierstoffleitung. Ein einzelner Kontakt übermittelt Betriebs- oder Alarmsignale an die Steuerung.

## Eigenschaften und Vorteile

- Einfacher Druckschalter
- Einstellbare Druckbereiche für fallenden und steigenden Druck je nach Systemanforderungen
- Einzel- oder in einem System mit Steuerung und Magnetventil einsetzbar

## Anwendungen

- Papierverarbeitung
- Kunststoffverarbeitung
- Druckindustrie
- Verpackungsanlagen
- Metallverarbeitung
- Fördertechnik

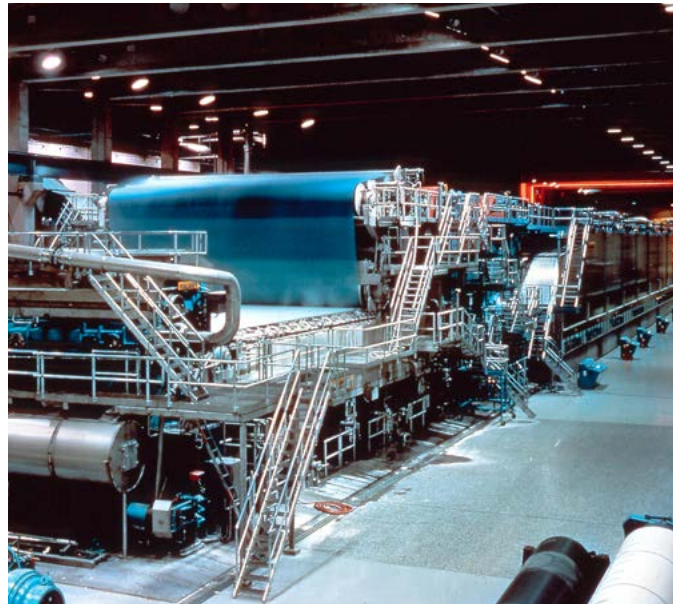

## Technische Daten

Bestellnummer	<b>69630</b>
Funktion	Druckschalter
Betriebstemperatur	-25 bis +65 °C -13 bis +150 °F
Schaltleistung	125, 250 oder 480 VAC: 10 A 6 VDC: 15 A 24 VDC: 5 A 250 VDC: 0,3 A
Betriebsdruck:	
fallend	max. 190 bar max. 2 775 psi
steigend	max. 207 bar max. 3 000 psi
Druckanschluss	1/4 NPTF (F)
Elektrischer Anschluss	27/32 in Bohrung für 1/2 in Leitungsverschraubung
Schutzart	Gehäuse und UL-gelistete Schaltelemente: NEMA 3
Abmessungen	57 x 146 mm 2,25 x 5,75 in
Einbaulage	vertikal

 HINWEIS

Weitere technische Informationen, technische Zeichnungen, Zubehör, Ersatzteile und Beschreibungen der Produktfunktionen auf [SKF.com/schmierung](http://SKF.com/schmierung):

**442832**

## DSC1



### Beschreibung

Die elektronischen Druckschalter der Reihe DSC1 sind mit einer integrierten Digitalanzeige für Relativdruckmessungen ausgestattet. Sie dienen in erster Linie zur Drucküberwachung. Je nach Ausführung können sie auch Steuerfunktionen übernehmen. Druckschaltpunkte, Druckanzeige und Schaltlogik sind einfach zu konfigurieren und zu programmieren. Ein vierstelliges Display mit Hintergrundbeleuchtung zeigt Schaltvorgänge mittels LEDs an. Der DSC1 kann in den Funktionsmodi Schaltpunkt, Hysterese und Fenster betrieben werden. Der Schaltmodus ist für jeden Ausgang separat programmierbar.

### Eigenschaften und Vorteile

- Signalausgänge 2 x PNP bzw. 1 x PNP und 1 x IO-Link (konfigurierbar)
- Hohe Gebrauchsdauer - 100 Mio Zyklen
- Hysterese- und Fensterfunktionsmodi
- Verfügbar für steigende und fallende Drücke von 1 bis 40 bar in 0,5 bar Schritten
- Kann mit beiden, Hysterese und Fensterfunktionsmodi, betrieben werden
- Codierbarer Zugriffsschutz

### Anwendungen

- Werkzeugmaschinen
- Druckmaschinen
- Windenergie
- Fahrzeuge
- Stahl- und Schwerindustrie

### Technische Daten

Bestellnummer	<b>DSC1-B040E-2A2B</b>
Funktion	analoger/digitaler Druckschalter
Schmierstoff	Öl und Fließfett NLGI 000, 00, 0
Betriebstemperatur	-25 bis +80 °C -13 bis +176 °F
Betriebsdruck	1-40 bar in 0,5 bar-Schritten 14-580 psi in 7 psi steps
Berstdruck	500 bar; 7 251 psi
Betriebsspannung	18 bis 30 VDC
Leistungsaufnahme	max. 35 mA
Ausgangssignal	2 Signalausgänge; 2 x PNP oder 1 x PNP und 1 x IO-Link
Schwingungsfestigkeit	20 g (10-2 000 Hz)
Gebrauchsdauer	100 x 10 <sup>6</sup> Druckänderungen
Werkstoff:	
Gehäuse	Edelstahl
Bedienfeld	Polykarbonat
Elektrischer Anschluss	M12x1; 4-pin
Druckanschluss	G 1/4
Schutzart	IP 67
Abmessungen	34 x 91 x 49,4 mm 1.33 x 3.58 x 37.4 in
Einbaulage	beliebig



### HINWEIS

Weitere technische Informationen, technische Zeichnungen, Zubehör, Ersatzteile und Beschreibungen der Produktfunktionen auf [SKF.com/schmierung](http://SKF.com/schmierung):

**19075DE**

## Druckschalter

## DSC2



## Beschreibung

Die elektronischen Druckschalter der Reihe DSC2 sind mit einer integrierten Digitalanzeige für Relativdruckmessungen ausgestattet. Sie dienen in erster Linie zur Drucküberwachung. Je nach Ausführung können sie auch Steuerfunktionen übernehmen. Druckschaltpunkte, Druckanzeige und Schaltlogik sind einfach zu konfigurieren und zu programmieren. Die vierstellige Digitalanzeige zeigt Schaltvorgänge mittels LEDs an. Der DSC2 kann in den Funktionsmodi Schaltschalt, Hysterese und Fenster betrieben werden. Der Schaltschaltmodus ist für jeden Ausgang separat programmierbar.

## Eigenschaften und Vorteile

- Signalausgänge 2 x PNP bzw. 1 x PNP und 1 x IO-Link (konfigurierbar)
- 100 Mio Zyklen - Gebrauchsdauer
- Verfügbar für steigende und fallende Drücke von 0 bis 100 bar in 0,5-bar-Schritten
- Vierstellige, digitale Anzeige die das Schalten via LEDs anzeigt
- Kann in Schaltschalt, Hysterese und Fensterfunktionsmodi arbeiten
- Diagnoseausgabe basierend auf der DESINA-Spezifikation
- CE und UL Zulassung

## Anwendungen

- Werkzeugmaschinen
- Druckmaschinen
- Windenergie
- Fahrzeuge
- Stahl- und Schwerindustrie



## Technische Daten

Bestellnummer	<b>DSC2-A100E-2A2B</b>
Funktion	digitaler Druckschalter
Schmierstoff	Öl und Fließfett NLGI: 000-0
Betriebstemperatur	-25 bis +80 °C -13 bis 176 °F
Betriebsdruck	max. 300 bar max. 4 350 psi
Betriebsspannung	18 bis 30 VDC
Leistungsaufnahme	max. 35 mA
Ausgangssignal	2 x PNP/NPN oder 1 x PNP und 1 x IO-Link
Schwingungsfestigkeit	20 g (10-2 000 Hz)
Gebrauchsdauer	100 × 10 <sup>6</sup> Druckänderungen
Werkstoff:	
Gehäuse	Aluminium, Edelstahl
Bedienfeld	Polyesterfolie
Elektrischer Anschluss	M12×1, 4-polig
Druckanschluss	G 1/4 (F)
Schutzart	IP 67
Abmessungen	34 × 90,7 × 49,4 mm 1.33 × 3.57 × 37.4 in
Einbaulage	beliebig



## NOTE

Weitere technische Informationen, technische Zeichnungen, Zubehör, Ersatzteile und Beschreibungen der Produktfunktionen auf [SKF.com/schmierung](http://SKF.com/schmierung):

**19076DE**



3D

[skf-lubrication.partcommunity.com/3d-cad-models](http://skf-lubrication.partcommunity.com/3d-cad-models)

# Druckschalter

## DSC3



### Beschreibung

Die elektronischen Druckschalter der Reihe DSC3 sind mit einer integrierten Digitalanzeige für Relativdruckmessungen ausgestattet. Sie dienen in erster Linie zur Drucküberwachung. Je nach Ausführung können sie auch Steuerfunktionen übernehmen. Druckschaltpunkte, Druckanzeige und Schaltlogik sind einfach zu konfigurieren und zu programmieren. Die Anzeige ist vierstellig und schwenkbar. Der DSC3 kann in die Schmierleitung integriert werden. Er arbeitet in den Funktionsmodi Schaltpunkt, Hysterese und Fenster. Der Schaltmodus ist für jeden Ausgang separat programmierbar.

### Eigenschaften und Vorteile

- Für steigende und fallende Drücke von 0 bis 100 bar (in 0,5-bar-Schritten) erhältlich
- Einfacher Einbau in die Schmierleitung
- Schwenkbare vierstellige Digitalanzeige
- Betrieb in den Funktionsmodi Schaltpunkt, Hysterese und Fenster möglich
- Programmiersperre zum Schutz vor unbefugtem Verstellen
- Anzeige der Schaltvorgänge mittels LEDs

### Anwendungen

- Werkzeugmaschinen
- Druckmaschinen
- Windenergie
- Fahrzeuge
- Stahl- und Schwerindustrie

### Technische Daten

Bestellnummer	<b>DSC3-A100K-3A2B</b>
Funktion	digitaler Druckschalter
Schmierstoff	Öl und Fließfett NLGI: 000-0
Betriebstemperatur	-25 bis +80 °C -13 bis 176 °F
Betriebsdruck	max. 300 bar max. 4 350 psi
Betriebsspannung	9 bis 35 V DC
Leistungsaufnahme	max. 35 mA
Ausgangssignal	2 x PNP-Transistorstufen
Schwingungsfestigkeit	20 g (5-500 Hz)
Gebrauchsdauer	100 x 10 <sup>6</sup> pressure changes
Werkstoff:	
Gehäuse	Kunststoff
Elektrischer Anschluss	M12x1, 4-polig
Druckanschluss	über T-Stück, 2 x G 1/8 (F)
Schutzart	IP 67
Abmessungen	42 x 115 x 40 mm 1.65 x 4.53 x 1.57 in
Einbaulage	beliebig



### HINWEIS

Weitere technische Informationen, technische Zeichnungen, Zubehör, Ersatzteile und Beschreibungen der Produktfunktionen auf [SKF.com/schmierung](http://SKF.com/schmierung):

**19080DE**



3D

[skf-lubrication.partcommunity.com/3d-cad-models](http://skf-lubrication.partcommunity.com/3d-cad-models)

## Druckschalter

234-13161-9



## Beschreibung

Dieser elektronische Druckschalter ist mit einer 3-stelligen Digitalanzeige sowie einem Schaltausgang und einem analogen Ausgangssignal für Schalterpunkt und Hysterese ausgestattet. Beides ist über Tasten einstellbar. Für eine optimale Anpassung an die jeweilige Anwendung bietet das Gerät zahlreiche zusätzliche Einstellparameter, wie Schaltverzögerungszeiten sowie NO- und NC-Funktion der Ausgänge.

## Eigenschaften und Vorteile

- Integrierter Drucksensor mit Dünnschicht-Dehnungsmessstreifen auf Edelstahlmembran
- 3-stellige Digitalanzeige
- Rückschalthysterese und Schalterpunkt einzeln einstellbar
- Verpolungsschutz der Betriebsspannung sowie Überspannungs-Übersteuerungs- und Kurzschlusschutz im Lieferumfang enthalten
- Passwortschutz
- Mit G 1/4-Adapter direkt in Druckleitung installierbar

## Anwendungen

- Marine
- Offshore-Anwendungen
- Stahl- und Schwerindustrie
- Windenergie
- Servicefahrzeuge



## Technische Daten

Bestellnummer	<b>234-13161-9</b>
Funktion	digitaler Druckschalter
Schmierstoff	Öl, Fließfett und Fett bis NLGI 2
Betriebstemperatur	-25 bis +80 °C; -13 bis +175 °F
Betriebsdruck	max. 250 bar; max. 3 625 psi
Betriebsspannung	20-32 VDC
Ausgangssignal	1 x PNP, 4-20 mA
Stromaufnahme	ca. 100 mA (ohne Schaltausgang)
Elektrischer Anschluss	Stecker DIN 43650 (3pin+ PE) or Stecker 4-polig, Typ 714, M18 x 1
Druckanschluss	G1/4
Schutzart	IP 65
Abmessungen	35 x 119 x 48 mm 1.37 x 4.68 x 1.89 in
Einbaulage	beliebig



## HINWEIS

Weitere technische Informationen, technische Zeichnungen, Zubehör, Ersatzteile und Beschreibungen der Produktfunktionen auf [SKF.com/schmierung](http://SKF.com/schmierung).

## Druckschalter

# 2340-00000118



### Beschreibung

Diese wartungsfreien analogen Drucksensoren eignen sich für Druckmessungen in Gasen und Fluiden. Die bedienerfreundlichen Sensoren sind für Standardsituationen genauso gut geeignet wie für anspruchsvolle Spezialanwendungen. Das platzsparende Gehäuse ist um 320° schwenkbar, sodass sich die 4-stellige Digitalanzeige optimal lesen lässt. Analog-/Digital-Ausgangsschalter für IO-Link. Mit Betriebsspannungs-Verpolschutz sowie Überspannungs-, Übersteuerungs- und Kurzschlusschutz. Es stehen verschiedene Werteinheiten wie bar, mbar, psi und MPa zur Auswahl.

### Eigenschaften und Vorteile

- IO-Link zur Zählung der Betriebsstunden, Druckspitzen und der Innentemperatur
- Menügeführte Anpassungen mittels Taster
- Voreinstellbare Hysterese
- Programmierbare Parameter, passwortgeschützt
- Kompaktgehäuse mit 320°-Drehzapfen

### Anwendungen

- Offshore-Marineanwendungen
- Stahl- und Schwerindustrie
- Windkraftanlagen
- Servicefahrzeuge

### Technische Daten

Bestellnummer	<b>2340-00000118</b>
Funktion	analog/digitaler Druckschalter, bündig
Schmierstoff	Öl, Fließfett und Fett bis NLGI 2
Freigaben	CE, EAC, UL/CSA
Betriebstemperatur	-40 bis +85 °C; -40 bis +185 °F
Betriebsdruck	max. 400 bar; max. 5 800 psi
Überlastungsdruck	600 bar; 8 700 psi
Berstdruck	1 000 bar; 14 500 psi
Betriebsspannung	18-30 VDC
Betriebsstrom	max. 150 mA
Stromaufnahme	≤ 50 mA
Ausgangssignal	2x PNP/NPN (NO/NC) einstellbar
Analoger Ausgang	Spannung 0 .. 10 V / Strom 4 .. 20 mA einstellbar
Schnittstelle	IO-Link 1.1
Schaltfrequenz	170 Hz
Schaltzyklen	100 Mio.
Werkstoff:	
Gehäuse	PA6.6, Edelstahl 1.4301, FKM
Messzelle	Edelstahl 1.4435
Elektrischer Anschluss	M12x1; 4-polig, A-codiert
Druckanschluss	G1/2
Schutzart	IP 67
Abmessungen	116 x 34 x 49 mm 4.56 x 1.33 x 1.92 in
Einbaulage	beliebig



### HINWEIS

Weitere technische Informationen, technische Zeichnungen, Zubehör, Ersatzteile und Beschreibungen der Produktfunktionen auf [SKF.com/schmierung](http://SKF.com/schmierung).

## Druckschalter

234-10330-4



## Beschreibung

Dieser elektronische Druckschalter ist mit einer 4-stelligen Digitalanzeige sowie zwei Schaltausgängen und einem analogen Ausgangssignal für Schaltpunkt und Hysterese ausgestattet. Beides ist über Tasten einstellbar. Das wasserfeste Gehäuse ist um 290° schwenkbar, sodass sich die Digitalanzeige optimal lesen lässt. Der Druckschalter ist praktisch wartungsfrei.

## Eigenschaften und Vorteile

- Menügeführte Einstellungen über drei Tasten sowie Anzeige des Ausgangsstatus
- Spitzenwertspeicher
- Einstellbare Hysterese und Absorption
- Programmierbare Parameter
- Passwortschutz
- Verpolungs- und Überspannungsschutz, kurzschlussicher

## Anwendungen

- Werkzeugmaschinen
- Druckmaschinen
- Windenergie
- Fahrzeuge
- Stahl- und Schwerindustrie



## Technische Daten

Bestellnummer	<b>234-10330-4</b>
Funktion	digitaler Druckschalter
Schmierstoff	Öl und Fließfett und Fett bis NLGI 2
Betriebstemperatur	-20 bis +85 °C; -4 bis +185 °F
Betriebsdruck	0–600 bar; 0–8 700 psi
Überlastungsdruck	1 200 bar; 17 400 psi
Berstdruck	2 400 bar; 34 800 psi
Analoges Ausgangssignal	0/4–20 mA, Ohm'scher Widerstand ≤ 500 Ω
Betriebsspannung	15–30 VDC, Nennspannung 24 VDC
Signalausgangstyp	PNP-Transistor
Schaltstrom	max. 0,7 A
Stromaufnahme	< 100 mA
Schaltzyklus	≥ 20 Mio.
Elektrischer Anschluss	M12 × 1; 5-polig
Druckanschluss	G 1/4 (BSPP)
Werkstoff:	
Gehäuse	Edelstahl 1.4404, NBR
Bedienfeld	Zinkdruckguss, oberflächenbehandelt
Schutzart	IP 67
Abmessungen	39,5 × 105,5 × 46,3 mm 1,55 × 4,15 × 1,82 in
Einbaulage	beliebig



## NOTE

Further technical information, technical drawings, accessories, spare parts or product function descriptions available on [SKF.com/lubrication](http://SKF.com/lubrication).



# Druckschalter

## 234-11272-4



### Beschreibung

Der elektronische Druckschalter mit interner Edelstahlmembran ist für die Druckbegrenzung in automatischen Einleitungs-Schmiersystemen konzipiert. Das Gerät hat ein vierstelliges 7-Segment-Display, zwei Halbleiterkontakte bzw. zwei Halbleiterkontakte und einen Analogausgang für Schalterpunkt und Hysterese. Alle Kontakte können mit Tastern eingestellt werden. Der Druckschalter ist praktisch wartungsfrei.

### Eigenschaften und Vorteile

- Alphanumerisches LED-Display mit 4 Stellen und 7 Segmenten
- Mikroprozessorsteuerung
- Selbstüberwachung mit Fehleranzeige
- Skalierbarer Analogausgang
- Über das Tastenfeld programmierbare Parameter
- Einstellbarer Passwortschutz
- Verpol- und überspannungssicher, kurzschlussfest, max. 60 VDC (kurzzeitig)
- Robuste Edelstahlausführung
- Schwingungs- und stoßfest, langzeitstabil

### Anwendungen

- Werkzeugmaschinen
- Chemische Verfahrenstechnik
- Windenergie-, Fahrzeug-, Stahl- und Schwerindustrie
- Automatisierung

### Technische Daten

Bestellnummer	<b>234-11272-4</b>
Funktion	elektrisch betätigter, digitaler Dual-Druckschalter
Schmierstoff	Öl, Fließfett und Fett bis NLGI 2
Betriebstemperatur	-25 bis +100 °C ; -13 bis +212 °F
Betriebsdruck	10 bis 600 bar; 145 bis 8702 psi
Bedienungselemente	3 schnell ansprechende Tasten
Schutzart	IP 65 mit Stecker
Druckanschluss	G 1/4 M
Elektrischer Anschluss	M12 x 1; für Stecker mit 4 oder 5 Kontakten
Ausgangsstrom	4-20 mA, ersichtlicher Ohm'scher Widerstand 600 Ω at 24 VDC
Spannungsversorgung	18-32 VDC umgekehrt Polarität geschützt (SELV, PELV)
Digitalanzeige	LED-Display mit 4 Stellen und 7 Segmenten
Leistungsaufnahme	ca. 50 mA bei 24 VDC ohne Last
Werkstoff:	
Benetzte Teile	Edelstahl 1.4301
Elektronikgehäuse	Aluminiumguss
Dichtungen	FKM
Abmessungen	75 x 130 x 55 mm 2.95 x 5.12 x 2.16 in
Einbaulage	vertikal



### HINWEIS

Weitere technische Informationen, technische Zeichnungen, Zubehör, Ersatzteile und Beschreibungen der Produktfunktionen auf [SKF.com/schmierung](http://SKF.com/schmierung).

## Druckschalter

234-13161-5



## Beschreibung

Dieser elektronische Druckschalter ist mit einer 3-stelligen Digitalanzeige sowie einem Schaltausgang und einem analogen Ausgangssignal für Schalterpunkt und Hysterese ausgestattet. Beides ist über Tasten einstellbar. Für eine optimale Anpassung an die jeweilige Anwendung bietet das Gerät zahlreiche zusätzliche Einstellparameter, wie Schaltverzögerungszeiten sowie NO- und NC-Funktion der Ausgänge.

## Eigenschaften und Vorteile

- Integrierter Drucksensor mit Dünnschicht-Dehnungsmessstreifen auf Edelstahlmembran
- 3-stellige Digitalanzeige
- Rückschalthysterese und Schalterpunkt einzeln einstellbar
- Verpolungsschutz der Betriebsspannung sowie Überspannungs-, Übersteuerungs- und Kurzschlusschutz
- Passwortschutz
- Mit G 1/4-Adapter direkt in Druckleitung installierbar

## Anwendungen

- Marine und Offshore-Anwendungen
- Stahl- und Schwerindustrie
- Windenergie
- Nutzfahrzeuge



## Technische Daten

Bestellnummer	<b>234-13161-5</b>
Funktion	digitaler Druckschalter
Schmierstoff	Öl, Fließfett und Fett bis NLGI 2
Betriebstemperatur	-25 bis +80 °C; -13 bis +175 °F
Betriebsdruck	max. 600 bar; max. 8 700 psi
Betriebsspannung	20-32 VDC
Ausgangssignal	1 x PNP, 4-20 mA
Stromaufnahme	ca. 100 mA (without switching outlet)
Elektrischer Anschluss	Stecker DIN 43650 (3-polig+ PE) oder Stecker 4-polig, Typ 714, M18 x 1
Druckanschluss	G1/4
Schutzart	IP 65
Abmessungen	35 x 119 x 48 mm 1.37 x 4.68 x 1.89 in
Einbaulage	beliebig



## HINWEIS

Weitere technische Informationen, technische Zeichnungen, Zubehör, Ersatzteile und Beschreibungen der Produktfunktionen auf [SKF.com/schmierung](http://SKF.com/schmierung).

## Druckschalter

# 2340-00000108



### Beschreibung

Diese wartungsfreien analogen Drucksensoren eignen sich für Druckmessungen in Gasen und Fluiden. Die bedienerfreundlichen Sensoren sind für Standardsituationen genauso gut geeignet wie für anspruchsvolle Spezialanwendungen. Das platzsparende Gehäuse ist um 320° schwenkbar, sodass sich die 4-stellige Digitalanzeige optimal lesen lässt. Analog-/Digital-Ausgangsschalter für IO-Link. Mit Betriebsspannungs-Verpolschutz sowie Überspannungs-, Übersteuerungs- und Kurzschlusschutz. Es stehen verschiedene Werteneinheiten wie bar, mbar, psi und MPa zur Auswahl.

### Eigenschaften und Vorteile

- IO-Link zur Zählung der Betriebsstunden, Druckspitzen und der Innentemperatur
- Menügeführte Anpassungen mittels Taster
- Voreinstellbare Hysterese
- Programmierbare Parameter, passwortgeschützt
- Kompaktgehäuse mit 320°-Drehzapfen

### Anwendungen

- Marine und Offshore-Anwendungen
- Stahl- und Schwerindustrie
- Windenergie
- Nutzfahrzeuge

### Technische Daten

Bestellnummer	<b>2340-00000108</b>
Funktion	analog/digitaler Druckschalter
Schmierstoff	Öl, Fließfett und Fett bis NLGI 2
Freigaben	CE, EAC, UL/CSA
Betriebstemperatur	-40 bis +85 °C; -40 bis +185 °F
Betriebsdruck	max. 600 bar; max. 8 700 psi
Überlastungsdruck	1 000 bar; 14 500 psi
Berstdruck	1 570 bar; 22 770 psi
Betriebsspannung	18-30 VDC
Betriebsstrom	max. 150 mA
Stromaufnahme	≤ 50 mA
Ausgangssignal	2x PNP/NPN (NO/NC) einstellbar
Analoger Ausgang	Spannung 0 .. 10 V / Strom 4 .. 20 mA einstellbar
Schnittstelle	IO-Link 1.1
Schaltfrequenz	170 Hz
Schaltzyklen	100 Mio.
Werkstoff:	
Gehäuse	PA6.6, Edelstahl 1.4301, FPM
Messzelle	Keramik Al2O3
Apapter	Edelstahl
Elektrischer Anschluss	M12×1; 4-polig, A-codiert
Druckanschluss	G <sup>1</sup> / <sub>4</sub>
Schutzart	IP 67
Abmessungen	95 × 34 × 49 mm 3.74 × 1.33 × 1.92 in
Einbaulage	beliebig

### HINWEIS

Weitere technische Informationen, technische Zeichnungen, Zubehör, Ersatzteile und Beschreibungen der Produktfunktionen auf [SKF.com/schmierung](http://SKF.com/schmierung).

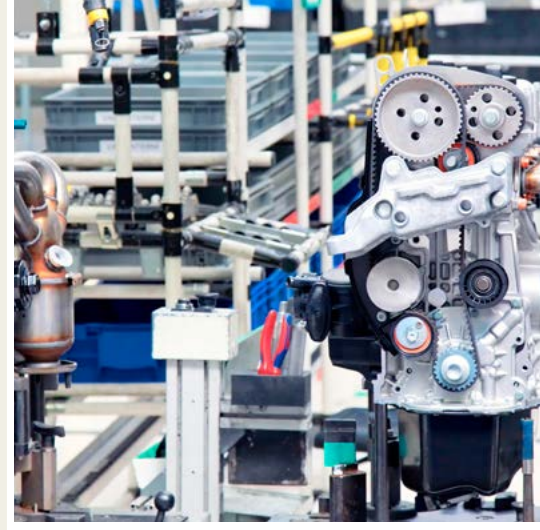

# Übersicht Strömungswächter und Sensoren

Digitale Strömungswächter mit digitalem Ausgangssignal								
Produkt	Schmierstoff		Funktionstyp	Betriebstemperatur		Betriebsspannung		Seite
	Öl, Fließfett	Fett		°C	°F	VDC	VAC	
GS300	•	–	Digitaler Öldurchflusssensor	+10 bis +50	+50 bis +122	24	–	182

Abrissüberwachungseinheit								
Produkt	Schmierstoff		Funktionstyp	Betriebstemperatur		Betriebsspannung		Seite
	Öl, Fließfett	Fett		°C	°F	VDC	VAC	
HCC	•	•	Überwachungsgerät für Schlauchverbindungen	-50 bis +70	-58 bis +158	12/24	–	183

## Strömungssensor

# GS300

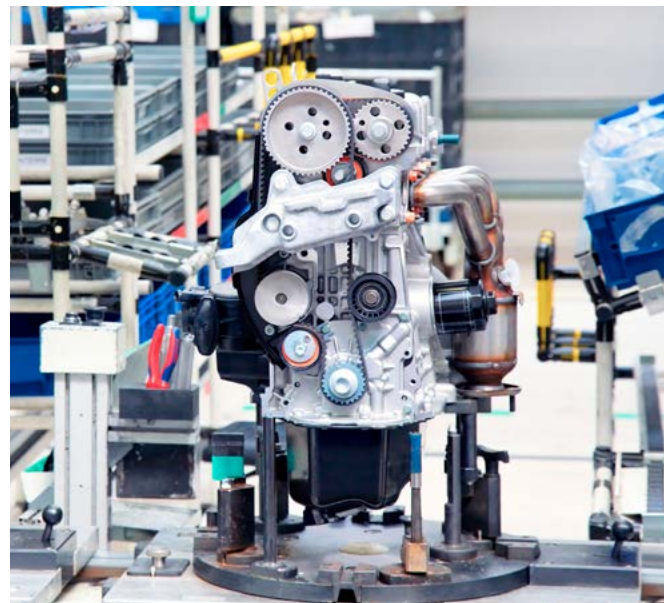

### Beschreibung

Strömungssensoren überwachen den Ölstrom von einer Dosierstelle zur Schmierstelle, wobei das Dosierelement immer nur kurzfristig eine kleine Schmierstoffmenge dosiert. Sie sind für intermittierend betriebene Zentralschmiersysteme (z.B. mit Kolben-Schmierstoffverteilern, Dosierelementen und Einspritzöln) sowie für Öl- und Luft-Zentralschmiersysteme geeignet.

### Eigenschaften und Vorteile

- Einfache Regelung
- Überwachung des Schmierstoffstroms von der Verteilerstelle zur Schmierstelle
- Kurzfristige Abgabe kleiner Ölmengen durch das Dosierelement

### Anwendungen

- Werkzeugmaschinen
- Automobilbau
- Industriemontage und Automatisierung

### Technische Daten

Funktion	Strömungssensor
Messprinzip	kalorimetrisch
Schmierstoff 1)	Öl (10 bis 2 000 mm <sup>2</sup> /s)
Fördermenge	0,01 - 0,6 cm <sup>3</sup> /pulse 0.0006 - 0.03 in <sup>3</sup> /pulse
Taktfrequenz 2)	max. 4 pulse/min
Betriebstemperatur	+10 bis +50 °C, +50 bis +122 °F
Betriebsdruck	max. 40 bar; 580 psi
Nennspannung	24 VDC
Restwelligkeit	10%
Arbeitsbereich UA	18 bis 30 VDC
Max. Energiebedarf IE	25 mA
Impulsausgang	3 s
Laststrom IA für GS300	max. 10 mA
für GS304	max. 500 mA pro Ausgang
Ausgangsabsicherung	Kurzschlusschutz
Einbaustecker	Rundstecker mit M12x1 Verschlusschraube
Schmierstoffanschluss	M 8x1 mm, Anschluss für lötlose Rohrverschraubung Ø 4 mm
Abmessungen	Anschluss 95 x 50 x 20 mm 3.74 x 1.96 x 0.78 in
Einbaulage	unmittelbar vor der Schmierstelle
Schwingungsfestigkeit	20 g (DIN / IEC 68-2-27, 10-2000 Hz)
Stoßfestigkeit	50 g (DIN / IEC 68-2-27, 11 ms)

<sup>1)</sup> Nach dem Einschalten benötigt der Sensor eine Aufwärmphase von 30 Sekunden.  
<sup>2)</sup> Die Verwendung von Öl mit korrosiven und/oder abrasiven Additiven kann die Funktion des Sensors beeinträchtigen und ihn möglicherweise beschädigen.

### Bestellinformation

Bestellnummer    Schaltfunktion

<b>GS300</b>	Pin 1 (BN - braun): + 24 V; Pin 3 (BU - blue): 0 V Pin 4 (BK - schwarz): PNP/NO – schließt bei Durchfluss
<b>GS304P</b>	Pin 1 (BN - braun): + 24 V Pin 2 (WH - weiß): PNP/NC – öffnet bei Durchfluss Pin 3 (BU - blau): 0 V Pin 4 (BK - schwarz): PNP/NO – schließt bei Durchfluss

### HINWEIS

Weitere technische Informationen, technische Zeichnungen, Zubehör, Ersatzteile und Beschreibungen der Produktfunktionen auf [SKF.com/schmierung](http://SKF.com/schmierung):

**1-1704-DE**



3D

[skf-lubrication.partcommunity.com/3d-cad-models](http://skf-lubrication.partcommunity.com/3d-cad-models)

## Abrissüberwachungseinheit

# HCC

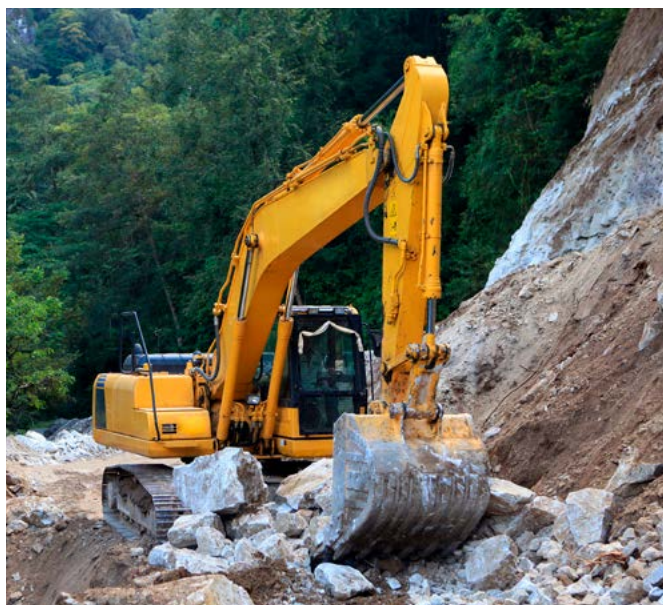

### Beschreibung

Die HCC Schlauchabrissüberwachung überwacht elektrisch leitende Hochdruck-Schlauchleitungen auf Abrisse. Liegt in der Haupt- oder einer der Nebenleitungen ein Fehler vor, warnt die Einheit den Maschinenbediener umgehend. Die Funktion der HCC ist unabhängig von Leitungslängen, Umgebungstemperaturen, Druckdifferenzen und Druckverlusten. Das Überwachungssystem arbeitet mit nicht leitenden Schmierstoffen und Hydraulikflüssigkeiten. Es ist für Betriebsdrücke von maximal 300 bar (4 350 psi) und Temperaturen von -40 bis +70 °C (-40 bis +158 °F) ausgelegt.

### Eigenschaften und Vorteile

- Erkennt Schlauchabriss sofort
- Jederzeit problemlos erweiterbar
- Einfaches Nachrüsten in vorhandenen Schmieranlagen
- Überwacht schwer zugängliche Schlauchverbindungen zu Schmierstellen
- Gemeinsames LED-Signal für alle angeschlossenen Schläuche auf dem Display

### Anwendungen

- Bau- und Bergbaumaschinen, Kräne, Gabelstapler
- Holzverarbeitungs- und Landmaschinen



#### NOTE

Weitere technische Informationen, technische Zeichnungen, Zubehör, Ersatzteile und Beschreibungen der Produktfunktionen auf [SKF.com/schmierung](http://SKF.com/schmierung):  
**16966DE, 951-170-232**

### Technische Daten

Funktion	Steuer- und Überwachungsgerät für Schlauchanschlüsse
Betriebstemperatur	Isolator: -50 bis +70 °C; -58 bis +158 °F Steuerung: -25 bis +70 °C; -13 bis +158 °F Speicher: -40 bis +70 °C; -40 bis +158 °F
Spannungsversorgung	12/24 VDC
Überwachte Schläuche pro Überwachungseinheit	max. 15 Stück bei 12 VDC max. 24 Stück bei 24 VDC
Gut-Signal	12/24 V PNP
Signalkabel zu Abschaltanschluss	20 m; 65 ft
Signalkabel an Abschaltstelle	ca. 150 mm; 5.90 in
Schutzart	IP 65
Abmessungen	100 x 85 x 40 mm 3.93 x 3.34 x 1.57 in

### Bestellinformationen

Bestellnummer	Beschreibung
<b>236-10986-1</b>	HCC, Auswertungseinheit
<b>236-10153-3</b>	HCC, mit Kabel 20 m
<b>532-34839-2</b>	HCC, Endverbindung HCC DN 8-10L-E
<b>532-37731-1</b>	Basis-Set mit den drei obigen Teilen
<b>532-34839-6</b>	HCC, Endverbindung HCC DN 4-6L-E
<b>532-34839-3</b>	HCC, Zwischenverbindung HCC DN 8-10L-I
<b>532-34839-5</b>	HCC, Zwischenverbindung HCC DN 4-6L-I





# Übersicht Magnetventile

Solenoid valves								
Produkt	Typ	Betriebsdruck max.		Betriebstemperatur Bereich		Spannung		Seite
		bar	psi	°C	°F	VDC	VAC	
Air valves								
<b>350241</b>	3-Wege-Luftventil	10,3	150	-18 bis +60	0 bis 140	–	110–240	186
<b>350242</b>	3-Wege-Luftventil	10,3	150	-18 bis +60	0 bis 140	–	110–240	186
<b>350244</b>	4-Wege-Luftventil	10,3	150	-18 bis +49	0 bis 120	–	110–240	186
<b>350245</b>	4-Wege-Luftventil	10,3	150	-18 bis +49	0 bis 120	–	110–240	186
<b>350282</b>	3-Wege-Luftventil	10,3	150	-18 bis +60	0 bis 140	12	–	187
<b>350283</b>	3-Wege-Luftventil	10,3	150	-18 bis +60	0 bis 140	24	–	187
<b>253-14076-6</b>	3/2-Wege-Luftventil	16	232	-10 bis +55	14 bis 131	–	110	188
<b>253-14076-7</b>	3/2-Wege-Luftventil	16	232	-10 bis +55	14 bis 131	–	230	188
Lubricant valves								
<b>12375740</b>	2/2-Weg Öl-/Fettventil	300	4 351	-10 bis +50	+14 bis 122	24	–	189
<b>12375745</b>	2/2-Weg Öl-/Fettventil	300	4 351	-10 bis +50	+14 bis 122	24	–	189
<b>12375750</b>	2/2-Weg Öl-/Fettventil	300	4 351	-10 bis +50	+14 bis 122	–	110	189
<b>12375755</b>	2/2-Weg Öl-/Fettventil	300	4 351	-10 bis +50	+14 bis 122	–	230	189
<b>12375760</b>	2/2-Weg Öl-/Fettventil	300	4 351	-10 bis +50	+14 bis 122	24	–	189
<b>12375765</b>	2/2-Weg Öl-/Fettventil	300	4 351	-10 bis +50	+14 bis 122	24	–	189
<b>12375770</b>	2/2-Weg Öl-/Fettventil	300	4 351	-10 bis +50	+14 bis 122	–	110	189
<b>12375775</b>	2/2-Weg Öl-/Fettventil	300	4 351	-10 bis +50	+14 bis 122	–	230	189
<b>12375460</b>	3/2-Weg Öl-/Fettventil	300	4 351	-10 bis +50	+14 bis 122	24	–	190
<b>12375465</b>	3/2-Weg Öl-/Fettventil	300	4 351	-10 bis +50	+14 bis 122	24	–	190
<b>12375461</b>	3/2-Weg Öl-/Fettventil	300	4 351	-10 bis +50	+14 bis 122	–	110	190
<b>12375466</b>	3/2-Weg Öl-/Fettventil	300	4 351	-10 bis +50	+14 bis 122	–	110	190
<b>525-32080-1</b>	2/2-Weg Öl-/Fettventil	400	5 800	-20 bis +60	-4 bis +140	24	–	191
<b>525-32081-1</b>	2/2-Weg Öl-/Fettventil	400	5 800	-20 bis +60	-4 bis +140	–	110	191
<b>525-32082-1</b>	2/2-Weg Öl-/Fettventil	400	5 800	-20 bis +60	-4 bis +140	–	230	191
<b>525-32083-1</b>	2/2-Weg Öl-/Fettventil	400	5 800	-20 bis +60	-4 bis +140	24	–	191
<b>525-32098-1</b>	2/2-Weg Öl-/Fettventil	400	5 800	-20 bis +60	-4 bis +140	–	110	191
<b>525-32084-1</b>	2/2-Weg Öl-/Fettventil	400	5 800	-20 bis +60	-4 bis +140	–	230	191
<b>525-32085-1</b>	3/2-Weg Öl-/Fettventil	400	5 800	-20 bis +60	-4 bis +140	24	–	191
<b>525-32086-1</b>	3/2-Weg Öl-/Fettventil	400	5 800	-20 bis +60	-4 bis +140	–	110	191
<b>525-32087-1</b>	3/2-Weg Öl-/Fettventil	400	5 800	-20 bis +60	-4 bis +140	–	230	191
<b>161-110-031</b>	2/2-Weg Öl-/Fettventil	500	7 250	-25 bis +80	-13 bis +176	24	–	192
<b>525-60463-1</b>	2/2-Weg Öl-/Fettventil	700	10 150	-40 bis +80	-40 bis +176	24	–	193
<b>525-60464-1</b>	2/2-Weg Öl-/Fettventil	700	10 150	-40 bis +80	-40 bis +176	–	110	193
<b>525-60465-1</b>	2/2-Weg Öl-/Fettventil	700	10 150	-40 bis +80	-40 bis +176	–	230	193
<b>525-60466-1</b>	2/2-Weg Öl-/Fettventil	700	10 150	-40 bis +80	-40 bis +176	24	–	193
<b>525-60467-1</b>	2/2-Weg Öl-/Fettventil	700	10 150	-40 bis +80	-40 bis +176	–	110	193
<b>525-60468-1</b>	2/2-Weg Öl-/Fettventil	700	10 150	-40 bis +80	-40 bis +176	–	230	193
<b>525-60469-1</b>	3/2-Weg Öl-/Fettventil	700	10 150	-40 bis +80	-40 bis +176	24	–	193
<b>525-60470-1</b>	3/2-Weg Öl-/Fettventil	700	10 150	-40 bis +80	-40 bis +176	–	110	193
<b>525-60471-1</b>	3/2-Weg Öl-/Fettventil	700	10 150	-40 bis +80	-40 bis +176	–	230	193
<b>161-140-050</b>	4/2-Weg Öl-/Fettventil	320	4 350	-25 bis +80	-13 bis +176	24	220	194

## Magnetventil

## 35024 ...



## Beschreibung

Die elektrisch betätigten Luftmagnetventile 350241 bis 350245 funktionieren als 3- bzw 4-Wege-Ventile. Sie werden zum Betrieb von pneumatischen Einhubpumpen oder oszillierenden Pumpen in Einleitungssystemen eingesetzt. Die Pumpen werden zeitgesteuert mit druck geregelter Druckluft versorgt. Der druckluftbeaufschlagte Kolben wird nach vorne geschoben und über eine Feder (3-Wege-Ventil) oder erneut durch Druckluftbeaufschlagung (beim 4-Wege-Ventil) zurückgeholt. Dabei geben die Pumpen Schmierstoff an die angeschlossenen Schmierstoffverteiler ab.

## Eigenschaften und Vorteile

- Timergesteuerter und druck geregelter Pumpenbetrieb
- Einsatz als 3- bzw. 4-Wege-Magnetventile
- Zum Betrieb von Einhub- oder oszillierenden Pumpen
- Flexible Verwendung durch Unterstützung mehrerer VAC-Betriebsspannungen

## Anwendungen

- Bergbau und Erzaufbereitung
- Schwermaschinen



## Technische Daten

Funktion		
Modell 350241, 350242	3-Wege-Druckluftmagnetventil	
Modell 350244, 350245	4-Wege-Druckluftmagnetventil	
Betriebstemperatur		
Modell 350241, 350242	-18 bis +60 °C, 0 bis +140 °F	
Modell 350244, 350245	-18 bis +49 °C, 0 bis +120 °F	
Betriebsdruck	max. 10 bar; 150 psi	
Betriebsspannung	110–240 VAC	
Strom	8,4 A	
Einschaltstrom		
Modell 350241, 350244	0,11 A	
Modell 350242, 350245	0,055 A	
Haltestrom		
Modell 350241, 350244	0,7 A	
Modell 350242, 350245	0,35 A	
Lufteinlass/-auslass	1/4 NPT (F)	
Leitungsverschraubung	1/2 NPS (F)	
Einbaulage	beliebig	

## Bestellinformationen

Bestellnummer	Beschreibung	Typ
350241	110 VAC, 50 Hz, 120 VAC, 60 Hz, 8,4 VA	3-Wege
350242	220 VAC, 50 Hz, 240 VAC, 60 Hz, 8,4 VA	3-Wege
350244	110 VAC, 50 Hz, 120 VAC, 60 Hz, 8,4 VA	4-Wege
350245	220 VAC, 50 Hz, 240 VAC, 60 Hz, 8,4 VA	4-Wege



## HINWEIS

Weitere technische Informationen, technische Zeichnungen, Zubehör, Ersatzteile und Beschreibungen der Produktfunktionen auf [SKF.com/schmierung](http://SKF.com/schmierung).

## Magnetventil

# 350282, 350283

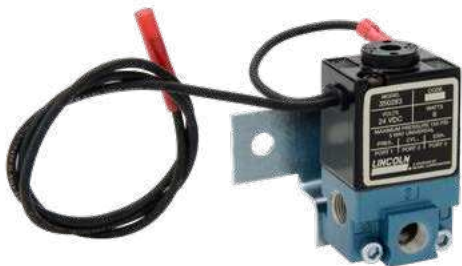

### Beschreibung

Die 3-Wege-Luftmagnetventile 350282 und 350283 werden durch Gleichstrom betätigt. Sie werden zum Betrieb von pneumatischen Einhubpumpen in Einleitungssystemen eingesetzt. Die Pumpen werden zeitgesteuert mit druck geregelter Druckluft versorgt. Der druckluftbeaufschlagte Kolben wird nach vorne geschoben und über eine Feder (3-Wegeventil) zurückgeholt. Dabei geben die Pumpen Schmierstoff an die angeschlossenen Schmierstoffverteiler ab.

### Eigenschaften und Vorteile

- Timergesteuerter und druck geregelter Pumpenbetrieb
- Einsatz als 3-Wege-Magnetventile
- Zum Betrieb von Einhubpumpen
- Flexible Verwendung durch Unterstützung mehrerer VDC-Betriebsspannungen (12 oder 24 V)

### Anwendungen

- Bergbau und Erzaufbereitung
- Schwermaschinen

### Technische Daten

Bestellnummer	<b>350282</b> <b>350283</b>
Funktion	3-Wege-Druckluftmagnetventil
Spannungsversorgung:	
Modell 350282	12 VDC, 6 VA
Modell 350283	24 VDC, 6 VA
Betriebstemperatur	-18 bis +60 °C, 0 bis +140 °F
Betriebsdruck	max. 10 bar; 150 psi
Lufteinlass/-auslass	1/8 NPT (F)
Kv-Wert	0.18
Einbaulage	beliebig



### HINWEIS

Weitere technische Informationen, technische Zeichnungen, Zubehör, Ersatzteile und Beschreibungen der Produktfunktionen auf [SKF.com/schmierung](http://SKF.com/schmierung):

**442832**

## Magnetventil

## 253-14076-X



## Beschreibung

Pumpen in Einleitungssystemen können über ein servogesteuertes 3/2-Wege-Kolbenventil (Magnetventil) mit Druckluft versorgt und betrieben werden. Für Funktion und Betrieb des Ventils ist ein Mindestdifferenzdruck von nur 0,5 bar erforderlich. Das Ventil ist mit einer Steuerung zur Funktionsauslösung und Überprüfung ausgestattet. Stromlos ist das Ventil zu Auslass A hin geöffnet. Es enthält einen leichtgängigen Servokolben. Ein 3/2-Wege-Pilotventil (Ventil mit Kipparmatur) sorgt für einen sicheren und zuverlässigen Betrieb.

## Eigenschaften und Vorteile

- Einfache Montage, keine zusätzlichen Teile erforderlich
- Wartungsfreundliche manuelle Funktionsauslösung
- Höhere Betriebssicherheit durch mittleres separates Pilotventil
- Optimiertes Kolbendesign für niedrigen Schaltdruck
- Energiesparender Impulsinduktor

## Anwendungen

- Förderanlagen, Transportsysteme
- Kettenschmierung
- Sprühsysteme

## Technische Daten

Funktion	3/2-Wege-Druckluftmagnetventil mit Servokolben
Anfangszustand	Auslass A offen
Betriebstemperatur	-10 bis +55 °C +14 bis +131 °F
Betriebsdruck	0,5–16 bar; 7,3–232 psi
Betriebsspannung	Modell 253-14076-6 110 VAC, 50 Hz Modell 253-14076-7 230 VAC, 50–60 Hz
Leistungsaufnahme	8 W
Schutzart	IP 65
Lufteinlass	G 1/2
Lufrückführungsanschluss	G 3/4
Nennweite	12 mm; 8.35 in, Buchse
Werkstoff	Messing, NBR
Ausgangsanschluss	Buchse für Kabel Ø 7 mm Ø 0.28 in
Abmessungen	179,5 × 76 × 33 mm 7.06 × 3 × 1.3 in
Einbaulage	beliebig, vorwiegend Impuls aufwärts

## Bestellinformationen

Bestellnummer	Ausführung	Betriebsspannung	Anschlusswinde BSPP (F)
253-14076-6	3/2-Wege-Ventil	110-120 VAC	G 1/2
253-14076-7	3/2-Wege-Ventil	230 VAC	G 1/2



## HINWEIS

Weitere technische Informationen, technische Zeichnungen, Zubehör, Ersatzteile und Beschreibungen der Produktfunktionen auf [SKF.com/schmierung](http://SKF.com/schmierung):

# Magnetventil

## E-VALV-S



### Beschreibung

Das Absperrventil E-VALV-S ist für den Betrieb unabhängiger Schmierkreise in größeren Schmier-systemen ausgelegt. Die Ausführung E-VALV S2 kommt meist in Zweileitungssystemen zum Einsatz, während die Ausführung S1 für Einleitungs- und Progressiv-Schmier-systeme verwendet wird. Beide Ausführungen besitzen integrierte Rückschlagventile und können wahlweise als Öffner oder Schließer eingesetzt werden. Alle Ventile der Baureihe E-VALV-S können an die Steuerung der Schmieranlage oder direkt an die Maschinensteuerung angeschlossen werden.

### Eigenschaften und Vorteile

- Bedienerfreundlich, einfache Installation
- Elektrische Betätigung, keine Druckluft erforderlich
- Optimierter Schmierstoffverbrauch; es werden nur aktive Maschinen geschmiert

### Anwendungen

- Lebensmittel- und Getränkeindustrie, Zementindustrie
- Bergbau, Zellstoff- und Papierindustrie, Stahlindustrie

#### Bestellinformationen

Bestellnummer	Kurzbezeichnung	SchmierleitungsØ	Spannung
12375740	E-VALV-S1-NC-24	12 mm	24 V DC
12375745	E-VALV-S1-NC-24-U	1/2 in	24 V DC
12375750	E-VALV-S1-NC-110-U	1/2 in	110 V AC
12375755	E-VALV-S1-NC-230	12 mm	230 V AC
12375760	E-VALV-S1-NO-24	12 mm	24 V DC
12375765	E-VALV-S1-NO-24-U	1/2 in	24 V DC
12375770	E-VALV-S1-NO-110-U	1/2 in	110 V AC
12375775	E-VALV-S1-NO-230	12 mm	230 V AC

#### Technische Daten

Funktionsprinzip	elektrisch betätigtes Absperrventil (Wegeventil)
Betriebstemperatur	-10 bis +50 °C, +14 bis +122 °F
Schmierstoff	Fett bis NLGI 2
Betriebsdruck	max. 300 bar; 4351 psi
Versorgungsspannung	24 V DC, 110 und 230 V AC
Einlass- und Auslassanschlüsse	12 mm oder 1/2 in
Schutzart	IP 67
Abmessungen	123 x 90 x 200 mm 4.84 x 3.54 x 7.87 in
Einbaulage	beliebig



#### HINWEIS

Weitere technische Informationen, technische Zeichnungen, Zubehör, Ersatzteile und Beschreibungen der Produktfunktionen auf [SKF.com/schmierung](http://SKF.com/schmierung):

## Magnetventil

## E-VALV-L



## Beschreibung

Das elektrisch betätigte Umsteuerventil E-VALV-L ist ein modulares 3/2-Wege-Ventil, wobei jedes Modul über einen eigenen Druck- und Entlastungsanschluss verfügt. Der Vorteil der Umsteuerventil-Funktion liegt in der einfachen Entlastung der unter Druck stehenden Leitung, so dass die Druckbeaufschlagung der anderen Leitung sehr schnell erfolgen kann. Durch die modulare Ausführung können bis zu 5 unabhängige Schmierkreise für Einleitungs- und Progressivsysteme angesteuert werden. Die Ausführung L2 wird oft als Umsteuerventil für Zweileitungssysteme (nach der Fettpumpe) verwendet. Fettfilter und Fasspumpenhalterung sind als Zubehör erhältlich.

## Eigenschaften und Vorteile

- Modulare Ausführung für mehr Bedienerfreundlichkeit und einfache Installation
- Elektrische Betätigung, keine Druckluft erforderlich
- Kürzere Schmierzyklen durch verbesserte Druckentlastung

## Anwendungen

- Allgemeine Industrieanwendungen
- Stahlindustrie, Bergbau, Zementindustrie
- Lebensmittel- und Getränkeindustrie
- Zellstoff- und Papierindustrie

## Bestellinformationen

Bestellnummer	Kurzbezeichnung	Beschreibung	Spannung
12375460	E-VALV-L1-24	Umschaltventil L1	24 V DC
12375465	E-VALV-L1-24-U	Umschaltventil L1(US)	24 V DC
12375461	E-VALV-L1-110V	Umschaltventil L1	110 V AC
12375466	E-VALV-L1-110V-U	Umschaltventil L1(US)	110 V AC

## Technische Daten

Funktionsprinzip	elektrisch betätigte Umsteuerung (3/2-Wegeventil)
Betriebstemperaturen	-10 bis +50 °C, +14 bis +122 °F
Schmierstoff	Fett bis NLGI 2
Betriebsdruck	max. 300 bar; 4351 psi
Versorgungsspannung	24 V DC, 110 V AC
Einlass- und Auslassanschlüsse	12 mm oder 1/2 in Leitungen
Schutzart	IP 67
Abmessungen	min. 59 × 100 × 230 mm min. 2.32 × 3.93 × 9.05 in
Einbaulage	beliebig



## HINWEIS

Weitere technische Informationen, technische Zeichnungen, Zubehör, Ersatzteile und Beschreibungen der Produktfunktionen auf [SKF.com/schmierung](http://SKF.com/schmierung)

# Magnetventil

## 525-320XX-1



### Beschreibung

525-320XX-1 sind 2/2 und 3/2-Wege-Magnetventile, die für die Versorgung verschiedener Schmierkreise mit Schmierstoff geeignet sind. Jeder Schmierkreis kann durch separates Ab- oder Zuschalten an einen Pumpenauslass angeschlossen werden. Dadurch wird der Druckeinlass entweder mit dem einen oder dem anderen Kreis verbunden. Die Magnetventile sind mit einem Trockenmagnetrotor und einem konischen Sitzventil ausgestattet. Im Anfangszustand sind die Ventile grundsätzlich zur Rückleitung hin geöffnet und werden von einer Rückholfeder aktiviert. Die aktuellen Schaltstellungen bleiben unverändert, solange der Strom eingeschaltet ist. Die Magnetventile 525-320XX-1 sind in beiden Strömungsrichtungen schaltbar und druckfest. Diese Ventile sind auch als Entlastungsventile einsetzbar.

### Eigenschaften und Vorteile

- Geeignet zum Verteilen von Schmierstoff in verschiedenen Schmierkreisen zu verschiedenen Zeiten
- Trockenmagnetrotor und einem konischen Sitzventil
- In beiden Strömungsrichtungen schaltbar und druckfest

### Anwendungen

- Baumaschinen, Windkraftanlagen, Bergbau



#### HINWEIS

Weitere technische Informationen, technische Zeichnungen, Zubehör, Ersatzteile und Beschreibungen der Produktfunktionen auf [SKF.com/schmierung](http://SKF.com/schmierung)

### Technische Daten

Funktion	2/2- und 3/2-Wege-Magnetventil
Schmierstoff	Öl, Fließfett und Fett NLGI 0, 1, 2
Betriebstemperatur	-40 bis +70 °C; -40 bis +158 °F
Betriebsdruck	0-400 bar; 0-5 800 psi
Fördermenge	max. 2 400 cm <sup>3</sup> /min max. 146.5 in <sup>3</sup> /min
Gleichspannung	24 VDC, 110 VAC, 50 Hz 230 VAC, 50-60 Hz
Stromaufnahme	0,83 A; 0,2 A; 0,1 A
Nennleistung	20 W
Druckanschluss	G 1/2 oder G 3/8
Schutzart	IP 54
Isolationsklasse	F
Werkstoff	Stahl, Aluminium
Dimensions	147 x 50 x 45 mm 5.78 x 1.96 x 1.77 in
Einbaulage	beliebig

### Bestellinformation

Bestellnummer	Beschreibung	Schaltkreis	Typ	Betriebsspannung
525-32080-1	WV-M-W2G-1/2- 24DC	geschlossen	2/2	24 VDC
525-32081-1	WV-M-W2G-1/2-110AC	geschlossen	2/2	110 VAC
525-32082-1	WV-M-W2G-1/2-230AC	geschlossen	2/2	230 VAC
525-32083-1	WV-M-W20-1/2- 24DC	offen	2/2	24 VDC
525-32098-1	WV-M-W20-1/2-110AC	offen	2/2	110 VAC
525-32084-1	WV-M-W20-1/2-230AC	offen	2/2	230 VAC
525-32085-1	WV-M-W3 -3/8- 24DC	-	3/2	24 VDC
525-32086-1	WV-M-W3 -3/8-110AC	-	3/2	110 VAC
525-32087-1	WV-M-W3 -3/8-230AC	-	3/2	230 VAC

## Magnetventil

# 161-110-031



### Beschreibung

Diese Wegeventile dienen zur Regelung des Schmierstoffstroms, z.B. um ein Zentralschmieresystem in eine Reihe von Schmierkreisen zu teilen (sektionale Schmierung) oder zwischen Umlauf- und Intervallschmierkreisen umzuschalten. Für Einleitungs-Schmieresysteme mit Schmierstoffverteilern können Ventile für einen maximalen Druck von bis zu 45 bar verwendet werden. Ventile für einen Druckbereich von bis zu 300 oder 500 bar sind auch für Progressivsysteme geeignet.

### Eigenschaften und Vorteile

- Wegeventile für Öle mit niedriger oder hoher Viskosität sowie Fette der NLGI-Klasse 2
- 2-, 4- oder 5-Wege-Ventilschaltfunktionen für sektionale Betätigung auswählbar
- Für Einleitungssysteme mit sektionaler Schmierstoffversorgung zu unterschiedlichen Zeiten und mit verschiedenen Mengen
- Manuelle Betätigung möglich

### Anwendungen

- Papierindustrie
- Stahlindustrie
- Schwerindustrie

### Technische Daten

Bestellnummer	<b>161-110-031</b>
Funktion	2/2-Wege-Magnetventil
Schmierstoff	Öl und Fett bis NLGI 2
Betriebstemperatur:	
Öl, 4–1 500 mm/s <sup>2</sup>	–40 bis +80 °C; –40 bis +176 °F
Fett, 700 mbar	–25 bis +80 °C; –13 bis +176 °F
Betriebsdruck	max. 500 bar, max. 7 250 psi
Hydraulischer Anschluss	G1/4
Werkstoff	Aluminium
Betriebsspannung	24 VDC
Nennstrom	0,67 A
Nennleistung	16 W, 5 W
Elektrischer Anschluss	DIN EN175301-803
Schutzart	IP 65 with plug
Abmessungen	146,5 × 55 × 45 mm 5,77 × 2,17 × 1,77 in
Einbaulage	beliebig
Abmessungen	179,5 × 76 × 33 mm 7,06 × 3 × 1,3 in



### HINWEIS

Weitere technische Informationen, technische Zeichnungen, Zubehör, Ersatzteile und Beschreibungen der Produktfunktionen auf [SKF.com/schmierung](http://SKF.com/schmierung):

**1-1703-DE**



# Magnetventil

## 525-604XX-1



### Beschreibung

525-604XX-1 sind 2/2 und 3/2-Wege-Magnetventile, die für die Versorgung verschiedener Schmierkreise mit Schmierstoff geeignet sind. Jeder Schmierkreis kann durch separates Ab- oder Zuschalten an einen Pumpenauslass angeschlossen werden. Dadurch wird der Druckeinlass entweder mit dem einen oder dem anderen Kreis verbunden. Die Magnetventile sind mit einem Trockenmagnetrotor und einem konischen Sitzventil ausgestattet. Im Anfangszustand sind die Ventile grundsätzlich zur Rückleitung hin geöffnet und werden von einer Rückholfeder aktiviert. Die aktuellen Schaltstellungen bleiben unverändert, solange der Strom eingeschaltet ist. Magnetventile sind in beiden Strömungsrichtungen schaltbar und druckfest. Diese Ventile sind auch als Entlastungsventile einsetzbar.

### Eigenschaften und Vorteile

- Geeignet für den Betrieb mit Zweiwegfluss
- Geeignet zum Verteilen von Schmierstoff in verschiedenen Schmierkreisen zu verschiedenen Zeiten
- Trockenmagnetrotor mit konischem Sitzventil
- In beiden Strömungsrichtungen schaltbar und druckfest

### Anwendungen

- Baumaschinen, Windkraftanlagen, Bergbau
- Windkraftanlagen, Bergbau



#### HINWEIS

Weitere technische Informationen, technische Zeichnungen, Zubehör, Ersatzteile und Beschreibungen der Produktfunktionen auf [SKF.com/schmierung](http://SKF.com/schmierung)

### Technische Daten

Funktion	2/2- und 3/2-Wege-Magnetventil
Ausgangsposition	Ausgang B nach R ist offen
Schmierstoff	Öl, Fließfett und Fett NLGI 0, 1, 2
Betriebstemperatur	-40 bis +80 °C; -40 bis +176 °F
Betriebsdruck	0-700 bar; 0-10 150 psi
Fördermenge	max. 2 400 cm <sup>3</sup> /min max. 146,5 in <sup>3</sup> /min
Gleichspannung	24 VDC, 110 VAC, 50 Hz 230 VAC, 50-60 Hz
Stromaufnahme	0,83 A; 0,2 A; 0,1 A
Nennleistung	20 W
Druckanschluss	G 1/2 oder G 3/8
Schutzart	IP 65
Isolationsklasse	F
Materials	Stahl, Aluminium
Abmessungen	147 x 50 x 45 mm 5.78 x 1.96 x 1.77 in
Einbaulage	beliebig

### Bestellinformation

Bestellnummer	Beschreibung	Schaltkreis	Typ	Betriebsspannung
525-60463-1	WV-M-W2G-1/2-24DC-BI	geschlossen	2/2	24 VDC
525-60464-1	WV-M-W2G-1/2-110AC-BI	geschlossen	2/2	110 VAC
525-60465-1	WV-M-W2G-1/2-230AC-BI	geschlossen	2/2	230 VAC
525-60466-1	WV-M-W20-1/2-24DC-BI	offen	2/2	24 VDC
525-60467-1	WV-M-W20-1/2-110AC-BI	offen	2/2	110 VAC
525-60468-1	WV-M-W20-1/2-230AC-BI	offen	2/2	230 VAC
525-60469-1	WV-M-W3-3/8-24DC-BI	-	3/2	24 VDC
525-60470-1	WV-M-W3-3/8-110AC-BI	-	3/2	110 VAC
525-60471-1	WV-M-W3-3/8-230AC-BI	-	3/2	230 VAC

## Magnetventil

161-140-050



## Beschreibung

Diese Wegeventile dienen zur Regelung des Schmierstoffstroms, z.B. um ein Zentralschmieresystem in eine Reihe von Schmierkreisen zu teilen (sektionale Schmierung) oder zwischen Umlauf- und Intervallschmierkreisen umzuschalten. Für Einleitungs-Schmieresysteme mit Schmierstoffverteilern können Ventile für einen maximalen Druck von bis zu 45 bar verwendet werden. Ventile für einen Druckbereich von bis zu 300 oder 500 bar sind auch für Progressivsysteme geeignet.

## Eigenschaften und Vorteile

- Wegeventile für Öle mit niedriger oder hoher Viskosität sowie Fette der NLGI-Klasse 2
- 2-, 4- oder 5-Wege-Ventilschaltfunktionen für sektionale Betätigung auswählbar
- Für Einleitungssysteme mit sektionaler Schmierstoffversorgung zu unterschiedlichen Zeiten und mit verschiedenen Mengen
- Manuelle Betätigung möglich

## Anwendungen

- Papierindustrie
- Stahlindustrie
- Schwerindustrie



## Technische Daten

Bestellnummer	<b>161-140-050</b>
Funktion	4/2-Wege-Ventil
Lubricant	Öl und Fett bis NLGI 2
Ventil, Grundstellung	Schieber, P zu A hin geöffnet
Betriebstemperatur:	
Öl, 4–1 500 mm <sup>2</sup> /s	–40 bis +80 °C; –40 bis +176 °F
Fett, 700 mbar	–25 bis +80 °C; –13 bis +176 °F
Betriebsdruck	max. 320 bar; max. 4 350 psi
Hydraulischer Anschluss	Grundplatte G 1/4
Werkstoff	Aluminium
Betriebsspannung	DC and AC
Nennstrom	1,33 A bei 24 V DC; 0,17 A bei 220 V AC, 50 Hz
Nennleistung	16 W, 5 W
Elektrischer Anschluss	DIN EN175301-803
Schutzart	IP 65 mit Stecker
Dimensions	148 x 58 x 45 mm 5,83 x 2,28 x 1,77 in
Einbaulage	beliebig



## HINWEIS

Weitere technische Informationen, technische Zeichnungen, Zubehör, Ersatzteile und Beschreibungen der Produktfunktionen auf [SKF.com/schmierung](http://SKF.com/schmierung):

**1-1703-DE**



# Index

161-110-031.....	192	321-401G2.....	105	321-603G2.....	105	352-010-K-S82.....	97
161-120-067+924.....	27	321-401G3.....	105	321-603G3.....	105	352-010-S8-VS.....	97
161-140-050.....	194	321-401G7.....	105	321-603T1.....	105	352-010-S82-VS.....	97
169-400-405.....	27	321-401T2.....	105	321-603T2.....	105	352-010-VS.....	97
179-990-033 / -147.....	33	321-401W2.....	105	321-603T3.....	105	352-020-K.....	97
179-990-371 / -381.....	33	321-403G1.....	105	321-603W1.....	105	352-020-K-S8.....	97
179-990-372 / -382.....	33	321-403G2.....	105	321-603W2.....	105	352-020-K-S82.....	97
179-990-486.....	161	321-403G3.....	105	321-603W3.....	105	352-020-S8-VS.....	97
223-12289-7.....	135	321-403G4.....	105	321-606G1.....	105	352-020-S82-VS.....	97
234-10330-4.....	176	321-403G7.....	105	321-606G2.....	105	352-020-VS.....	97
234-11272-4.....	177	321-403G7-S8.....	105	321-606G3.....	105	352-030-K-S82.....	97
234-13161-5.....	178	321-403T1.....	105	321-606T2.....	105	352-030-S82-VS.....	97
234-13161-9.....	174	321-403T2.....	105	321-606T3.....	105	352-040-K.....	97
236-10153-3.....	183	321-403T3.....	105	321-606W1.....	105	352-040-K-S8.....	97
236-10567-5.....	159	321-403W1.....	105	321-606W2.....	105	352-040-S8-VS.....	97
236-10567-6.....	159	321-403W2.....	105	321-606W3.....	105	352-040-VS.....	97
236-10850-7.....	161	321-403W3.....	105	321-610G1.....	105	352-060-K.....	97
236-10850-8.....	161	321-406G1.....	105	321-610G2.....	105	352-060-K-S8.....	97
236-10850-9.....	161	321-406G2.....	105	321-610G3.....	105	352-060-S8-VS.....	97
236-10980-2.....	154	321-406G3.....	105	321-610G7.....	105	352-060-VS.....	97
236-10980-2.....	155	321-406G4.....	105	321-610T1.....	105	391-010-K-S1.....	103
236-10980-2.....	159	321-406G7.....	105	321-610T2.....	105	391-020-K.....	103
236-10980-2.....	160	321-406G7-S8.....	105	321-610T3.....	105	391-020-K-S1.....	103
236-10980-2.....	161	321-406T1.....	105	321-610W1.....	105	391-020-K-S8.....	103
236-10980-3.....	154	321-406T2.....	105	321-610W2.....	105	391-030-K-S1.....	103
236-10980-4.....	154	321-406T3.....	105	321-610W3.....	105	391-040-K.....	103
236-10980-4.....	155	321-406W1.....	105	321-616G7.....	105	391-040-K-S8.....	103
236-10980-4.....	159	321-406W2.....	105	321-620G7.....	105	391-060-K.....	103
236-10980-4.....	160	321-406W3.....	105	321-630G7.....	105	391-060-K-S8.....	103
236-10980-4.....	161	321-410G1.....	105	341-453-K-S8.....	89	391-100-K.....	103
236-10980-5.....	154	321-410G2.....	105	341-453-S8-VS.....	89	391-100-K-S8.....	103
236-10980-6.....	159	321-410G3.....	105	341-456-K-S8.....	89	391-150-K.....	103
236-10980-6.....	161	321-410G4.....	105	341-456-S8-VS.....	89	391-150-K-S8.....	103
236-10980-6.....	161	321-410G7.....	105	341-460-K-S8.....	89	406-004-VS.....	27
236-10980-7.....	159	321-410G7-S8.....	105	341-460-S8-VS.....	89	406-004-VS.....	33
236-10980-7.....	161	321-410T1.....	105	341-466-K-S8.....	89	408-004-VS.....	27
236-10980-8.....	159	321-410T2.....	105	341-466-S8-VS.....	89	408-007-VS.....	33
236-10980-8.....	161	321-410T3.....	105	341-853-K.....	89	447-71899-1.....	111
236-10980-9.....	159	321-410W1.....	105	341-853-VS.....	89	447-71901-1.....	111
236-10980-9.....	161	321-410W2.....	105	341-856-K.....	89	447-71902-1.....	111
236-10986-1.....	183	321-410W3.....	105	341-856-VS.....	89	447-71903-1.....	111
236-11066-1.....	161	321-601G1.....	105	341-860-K.....	89	447-71904-1.....	111
237-11204-8.....	63	321-601G2.....	105	341-860-VS.....	89	447-71905-1.....	111
253-14076-6.....	188	321-601T2.....	105	352-005-K.....	97	447-71906-1.....	111
253-14076-7.....	188	321-601T3.....	105	352-005-K-S8.....	97	451-006-060.....	33
321-101.....	105	321-601W1.....	105	352-005-S8-VS.....	97	451-008-060.....	33
321-103.....	105	321-601W2.....	105	352-005-VS.....	97	454-71505-1.....	135
321-106.....	105	321-601W3.....	105	352-010-K.....	97	454-71506-1.....	135
321-401G1.....	105	321-603G1.....	105	352-010-K-S8.....	97	454-71507-1.....	135

# Index

454-71508-1.....	135	645-41325-3.....	35	2340-00000083.....	59	82676.....	29
454-71509-1.....	135	645-41370-1.....	35	2340-00000108.....	179	82885.....	22
466-431-001.....	27	645-41370-2.....	35	2340-00000118.....	175	82886.....	53
466-431-001.....	33	645-41370-3.....	35	2350-00000077.....	59	83167.....	55
501-301-011.....	20	645-77196-1.....	69	3515-07-2022.....	161	83309-1.....	125
501-301-024-VS.....	20	645-77196-1.....	77	3515-07-6120.....	161	83309-2.....	125
501-303-011.....	20	645-77625-1.....	69	3515-10-2021.....	161	83309-3.....	125
501-303-024-VS.....	20	645-77625-1.....	77	3515-10-6020.....	161	83309-4.....	125
506-140-VS.....	27	645-77734-1.....	69	3515-10-6120.....	161	83309-5.....	125
506-140-VS.....	33	645-77734-1.....	77	3515-10-6320.....	161	83309-6.....	125
525-32080-1.....	191	647-41151-2.....	111	3515-10-6620.....	161	83313.....	113
525-32081-1.....	191	647-41152-2.....	111	3515-10-7620.....	161	83314.....	125
525-32082-1.....	191	647-41152-4.....	111	4090-00000011.....	59	83314-9.....	125
525-32083-1.....	83	647-41153-2.....	111	5090-00000001.....	59	83336-1.....	131
525-32083-1.....	191	647-41154-4.....	111	5090-00000005.....	59	83336-2.....	131
525-32084-1.....	191	647-41154-5.....	111	5090-00000011.....	59	83336-3.....	131
525-32085-1.....	191	647-41154-6.....	111	5090-00000012.....	59	83336-4.....	131
525-32086-1.....	191	647-41154-7.....	111	5090-00000013.....	59	83336HV-1.....	132
525-32087-1.....	191	647-41155-2.....	111	6450-00000029.....	35	83336HV-2.....	132
525-32098-1.....	191	647-41156-2.....	111	6640-00000046.....	59	83336HV-3.....	132
525-60463-1.....	193	664-34135-6.....	155	6640-00000064.....	59	83336HV-4.....	132
525-60464-1.....	193	664-34135-7.....	155	6640-00000065.....	59	83336HV-5.....	132
525-60465-1.....	193	898-110-120.....	33	11962.....	117	83336HV-6.....	132
525-60466-1.....	193	898-210-001.....	93	11962.....	119	83336HV-7.....	132
525-60467-1.....	193	995-901-061.....	27	11963.....	117	83336HV-8.....	132
525-60468-1.....	193	995-901-063.....	27	11963.....	119	83336HV-9.....	132
525-60469-1.....	193	995-993-610.....	97	11964.....	117	83336HV-10.....	132
525-60470-1.....	193	995-993-610-VS.....	97	11964.....	119	83337.....	131
525-60471-1.....	193	995-993-620.....	97	11965.....	117	83337-9.....	131
532-34839-2.....	183	995-993-620-VS.....	97	11965.....	119	83337HV.....	132
532-34839-3.....	183	995-993-630.....	97	12658.....	117	83338.....	131
532-34839-5.....	183	995-993-630-VS.....	97	12658.....	119	83338HV.....	132
532-34839-6.....	183	995-993-660.....	97	14253.....	113	83535.....	113
532-37731-1.....	183	995-994-003.....	89	14312.....	113	83599.....	56
547-33924-1.....	111	995-994-006.....	89	14361.....	113	83660.....	115
547-33925-1.....	111	995-994-010.....	89	69630.....	170	83662.....	115
547-33926-1.....	111	995-994-016.....	89	80127.....	35	83667.....	22
554-32810-1.....	135	995-994-103.....	89	80128.....	35	83668.....	53
554-32811-1.....	135	995-994-103-VS.....	89	81770-1.....	133	83715-1.....	125
554-32812-1.....	135	995-994-106.....	89	81770-2.....	133	83715-2.....	125
554-32813-1.....	135	995-994-106-VS.....	89	81770-3.....	133	83715-3.....	125
554-32814-1.....	135	995-994-110.....	89	81770-4.....	133	83715-4.....	125
554-34387-1.....	135	995-994-110-VS.....	89	81770-5.....	133	83715-6.....	125
624-29054-1.....	69	995-994-116.....	89	81770-6.....	133	83715-7.....	125
624-29054-1.....	77	995-994-116-VS.....	89	82292.....	117	83724-1.....	131
624-29056-1.....	69	997-000-185.....	157	82295.....	117	83724-2.....	131
624-29056-1.....	77	1810.....	49	82570.....	30	83724-3.....	131
645-29873-1.....	69	1812.....	16	82653.....	54	83724-4.....	131
645-29873-1.....	77	1826.....	31	82655.....	54	83748.....	119

# Index

83800	54	85739	83	249282	115	12375745	189
83817	48	85740	83	249649	113	12375750	185
83834	54	85741	63	270982	63	12375750	189
83900	125	85742	63	270982	83	12375755	185
83900-9	125	85743	83	271605	63	12375755	189
84048	113	85744	83	271606	63	12375760	185
84050	66	85745	83	272180	83	12375760	189
84110	115	85746	83	274899	83	12375765	185
84501	153	85747	83	276325	83	12375765	189
84616	63	85748	83	276903	83	12375770	185
84944	60	85749	83	276919	83	12375770	189
84960, 84962	61	85750	83	279630	156	12375775	185
84961	60	85751	83	282288	67	12375775	189
84980	63	85752	83	283167	21	12380200	150
84990	63	85753	83	350241	186	12380210	150
85307	156	85754	83	350242	186	12380218	150
85307-DS	156	85762MSO	83	350244	186	12380747	75
85460	66	85763MSO	83	350245	186	12380760	148
85474	83	85770-1	141	350282	187	12380760	149
85475	83	85770-2	141	350283	187	12380765	148
85479	83	85770-3	141	11390060	57	12380765	149
85492	63	85770-4	141	11390070	57	12381280	79
85492	83	85770-5	141	11395200	75	12381285	79
85497	140	85770-6	141	11395210	75	12381290	79
85664	83	85771	141	11395211	75	12381292	79
85665	83	85772	141	11395227	75	12381294	79
85722	63	85878MSO	83	11395254	75	12381296	79
85722MSO	63	086500	161	11500608	152	12381381	65
85723	63	086505	161	11500610	75	12381382	65
85724	63	086506	161	11500610	151	12381383	65
85725	63	086507	161	12375000	79	12381384	65
85725MSO	63	86535	154	12375020	79	12381385	65
85726	63	86535	160	12375040	79	12381386	65
85727	63	91863-1	113	12375060	79	12381700	65
85727MSO	63	91864-1	113	12375080	79	12381701	65
85728	83	91865-1	113	12375100	79	12381702	65
85728MSO	83	91866-1	113	12375120	79	12382666	65
85729	83	91883-1	115	12375140	79	12389912	75
85729MSO	83	91884-1	115	12375160	79	12389916	75
85730	83	91885-1	115	12375180	79	12389919	75
85730MSO	83	91886-1	115	12375200	79	12389924	75
85731	63	91976-1	113	12375220	79	12389925	75
85732	63	249279	113	12375460	190	12389936	75
85733	63	249279	115	12375461	190	12389937	75
85734	63	249280	113	12375465	190	12389942	75
85735	63	249280	115	12375466	190	12389943	75
85736	83	249281	113	12375740	185	12389944	75
85737	83	249281	115	12375740	189	12389953	75
85738	83	249282	113	12375745	185	12389954	75

# Index

12390350 .....	121	IGZ36-20-I+472 .....	147	MFE5-BW7-S107+MPG ...	43	501-301-303 .....	19
12390400 .....	121	IGZ36-20-S6-I+471 .....	147	MFE5-BW7-S222+MGP ...	43	501-301-312 .....	19
12390450 .....	121	IGZ36-20-S6-I+472 .....	147	MFE5-BW16+299 .....	43	501-301-313 .....	19
12390500 .....	121	IGZ38-30-I+471 .....	147	MFE5-BW16-S96+MPG ...	43	81-270-000 .....	19
12390550 .....	121	IGZ38-30-I+472 .....	147	MFE5-BW16-S145+1GD ...	43	995-900-105+PL3 .....	19
12390600 .....	121	IGZ38-30-S1+471 .....	147	MFE5-BW16-S222+MGP ..	43		
12390610 .....	121	IGZ38-30-S1+472 .....	147	MFE5-BW30+299 .....	43		
12390615 .....	121	IGZ38-30-S1-I+471 .....	147	MFE5-BW30-S30+29E ...	43		
12390620 .....	121	IGZ38-30-S1-I+472 .....	147	MFE5-BW30-S35+MPG ...	43		
12394355 .....	121	IGZ51-20-S3+471 .....	147	MFE5-BW30-S222+MGP ..	43		
12394400 .....	121	IGZ51-20-S3+472 .....	147	MFE5-K3-2+299 .....	43		
12394440 .....	121	IGZ51-20-S3-I+471 .....	147	MFE5-K6+299 .....	43		
12394550 .....	121	IGZ51-20-S3-I+472 .....	147	MFE5-KW3-2+299 .....	43		
12394580 .....	121	KFU2-40+912 .....	37	MFE5-KW3-2-S4+299 ...	43		
12394590 .....	121	KFU2-40+924 .....	37	MFE5-KW3-S24+MGP ...	43		
12395360 .....	121	KFU6-20+912 .....	37	MFE5-KW3-S35+1FW ...	43		
12395365 .....	121	KFU6-20+924 .....	37	MFE5-KW3-S37+1GD ...	43		
12501270 .....	148	KFUS2-64+924 .....	37	MFE5-KW6+299 .....	43		
12501270 .....	149	LF001/MR380 .....	33	MFE5-KW6-S1+299 .....	43		
12802500 .....	121	LF002/MR120 .....	33	MFE5-KW6-S33+MGP ...	43		
12802520 .....	121	LF002/MR380 .....	33	MFE5-KW6-S42+1GD ...	43		
12802522 .....	121	MCP15-1WA01X2-F10 ...	15	MFE5-KW6-S102+1FW ...	43		
12802540 .....	121	MCP15-1WA01X2-F17 ...	15	P-289 .....	23		
12802560 .....	121	MCP15-1WA01XX-U10 ...	15	P-846-2 .....	17		
12802580 .....	121	MCP15-1WA01XX-U17 ...	15	P-886 .....	28		
ACP15-1WA11X2-F10 ...	25	MCP15-10A01X2-F05 ...	15	PF-289 .....	23		
ACP15-1WA11X2-F17 ...	25	MCP15-10A01X2-F10 ...	15	PFW-289 .....	23		
ACP15-1WA11XX-U10 ...	25	MCP15-10A01X2-F17 ...	15	PW-289 .....	23		
ACP15-1WA11XX-U17 ...	25	MCP15-10A01XX-U05 ...	15	V71-010 .....	99		
ACP15-10A11X2-F05 ...	25	MCP15-10A01XX-U10 ...	15	V71-020 .....	99		
ACP15-10A11X2-F10 ...	25	MCP15-10A01XX-U17 ...	15	V71-040 .....	99		
ACP15-10A11X2-F17 ...	25	MFE2-K3-2+299 .....	43	V71-060 .....	99		
ACP15-10A11XX-U05 ...	25	MFE2-K3F-2+299 .....	43	V71-100 .....	99		
ACP15-10A11XX-U10 ...	25	MFE2-K6F+299 .....	43	V71-150 .....	99		
ACP15-10A11XX-U17 ...	25	MFE2-K6F-S2+299 .....	43	V72-005 .....	99		
BPH30-3001AB-VAOM ...	58	MFE2-KW3F-S9+MGP ...	43	VKU005-K .....	109		
BPH30-3001AB-VAOM 1) .	59	MFE2-KW3F-S13+1GD ...	43	VKU010-K .....	109		
BPH30-3101AB-VAOM ...	58	MFE2-KW6F-S1+299 ...	43	VKU020-K .....	109		
BPH30-3101AB-VAOM 1) .	59	MFE2-KW6F-S20+MGP ...	43	VKU030-K .....	109		
DSC1-B040E-2A2B .....	171	MFE2-KW6F-S37+1GD ...	43	VKU040-K .....	109		
DSC2-A100E-2A2B .....	172	MFE5-B3-2+299 .....	43	VKU060-K .....	109		
DSC3-A100K-3A2B .....	173	MFE5-B7+299 .....	43	VKU100-K .....	109		
EXZT2A02-E+471 .....	147	MFE5-BW3-2+299 .....	43	501-302-302 .....	19		
EXZT2A02-E+472 .....	147	MFE5-BW3-2-S28+299 ...	43	501-302-303 .....	19		
GS300 .....	182	MFE5-BW3-2-S34+1GD ...	43	501-304-302 .....	19		
GS304P .....	182	MFE5-BW3-S41+MGP ...	43	501-304-303 .....	19		
IG 502-2-E+912 .....	157	MFE5-BW7+299 .....	43	501-306-302 .....	19		
IG 502-2-E+924 .....	157	MFE5-BW7-S22+1GD ...	43	501-306-303 .....	19		
IGZ36-20-I+471 .....	147	MFE5-BW7-S97+1FW ...	43	501-301-302 .....	19		



#### **Wichtige Information zum Produktgebrauch**

Von SKF hergestellte Schmiersysteme oder deren Komponenten der Marken SKF und Lincoln sind nicht zugelassen für den Einsatz in Verbindung mit Gasen, verflüssigten Gasen, unter Druck gelösten Gasen, Dämpfen und denjenigen Flüssigkeiten, deren Dampfdruck bei der zulässigen maximalen Temperatur um mehr als 0,5 bar über dem normalen Atmosphärendruck (1 013 mbar) liegt.



[skf.com](https://skf.com) | [skf.com/schmierung](https://skf.com/schmierung)

© SKF und Lincoln sind eingetragene Marken der SKF Gruppe.

© SKF Gruppe 2023

Nachdruck, auch auszugsweise, nur mit unserer vorherigen schriftlichen Genehmigung gestattet. Die Angaben in dieser Druckschrift wurden mit größter Sorgfalt auf ihre Richtigkeit hin überprüft. Trotzdem kann keine Haftung für Verluste oder Schäden irgendwelcher Art übernommen werden, die sich mittelbar oder unmittelbar aus der Verwendung der hier enthaltenen Informationen ergeben.

PUB LS/P1 17046 DE · Juli 2023

Bestimmte Aufnahmen mit freundlicher Genehmigung von Shutterstock.com